



VERSA

MANUAL DE PROPRIETÁRIO
NISSAN WAY ASSISTANCE
GARANTIA E MANUTENÇÃO

INTRODUÇÃO

Prefácio	2
Lembretes importantes de informações de segurança	2
Leitura do manual	3
Informação importante sobre este manual	3
Serviço ao cliente Nissan	4

PREFÁCIO

Bem-vindo à crescente família de novos proprietários de veículos Nissan. Este veículo foi entregue a você em perfeitas condições de uso e segurança. O seu veículo foi produzido utilizando a mais alta tecnologia e um rigoroso controle de qualidade.

Este manual foi preparado de maneira a ajudá-lo a compreender a operação, a cobertura da garantia e a manutenção do seu veículo, também contém informações sobre a prestação de serviços de Assistência 24 horas para veículos “zero km”, proporcionando a você grande prazer ao dirigir. Antes de dirigir o veículo, leia atentamente e completamente este manual.

Quem melhor conhece seu veículo é a sua concessionária Nissan. Sempre que forem necessários serviços de manutenção ou quando você tiver alguma dúvida sobre seu veículo, ela estará sempre à disposição para atendê-lo. Para que sejam fornecidos os serviços apropriados, sempre que a concessionária Nissan efetuar a manutenção do veículo, será realizado o registro de manutenção.

É importante lembrar que os serviços executados em garantia são oferecidos sob a condição de que seja efetuada a manutenção apropriada do veículo, de acordo com a Tabela de Manutenção Periódica constante neste manual.

Para atendimento em garantia, é imprescindível a apresentação deste manual, portanto recomendamos entregá-lo ao próximo proprietário, no caso de venda do veículo Nissan.

Além dos itens de série instalados de fábrica, seu veículo também pode ser equipado com acessórios adicionais instalados pela Nissan ou pela sua concessionária Nissan antes da entrega. É importante que você se familiarize com todas as descrições, advertências, cuidados e instruções relativas ao uso adequado de tais acessórios antes de operar o veículo e/ou acessório. Consulte a concessionária Nissan para detalhes relativos aos acessórios particulares que seu veículo está equipado.

LEMBRETES IMPORTANTES DE INFORMAÇÕES DE SEGURANÇA

⚠️ ATENÇÃO

Siga os passos a seguir para garantir sua segurança e de seus passageiros:

- **NUNCA** dirija sob efeito de drogas ou bebidas alcoólicas.
- **SEMPRE** observe os limites de velocidade. Respeite a sinalização e as condições de dirigibilidade.
- **SEMPRE** concentre sua maior atenção na direção e evite utilizar os equipamentos do veículo, conversar e outras ações que possam distraí-lo.
- **SEMPRE** use os cintos de segurança e um sistema de proteção para crianças. Pré-adolescentes devem estar sentados no banco traseiro.
- **Mantenha todos os ocupantes do veículo informados sobre os requisitos de segurança.**
- **Sempre leia o manual para informações sobre segurança.**
- **Leia o Manual Básico de Segurança no Trânsito disponível no site da Nissan – www.nissan.com.br**

MODIFICAÇÕES DO VEÍCULO

Este veículo não deve ser modificado. Modificações podem prejudicar o desempenho, segurança e durabilidade do veículo, podendo também, violar a legislação de veículos automotores. Veículos modificados não são cobertos pela Garantia Nissan.



LEITURA DO MANUAL

Este manual contém informações sobre todos opcionais disponíveis para este modelo. Portanto, você poderá encontrar informações que não se aplicam ao seu veículo.

Todas as informações, especificações e ilustrações contidas neste manual vigoram a partir da data de sua publicação. A Nissan se reserva o direito de modificar o projeto e/ou as especificações de qualquer veículo novo Nissan, a qualquer momento, sem aviso prévio e sem a obrigação de efetuar tais modificações em veículos já vendidos anteriormente.

INFORMAÇÃO IMPORTANTE SOBRE ESTE MANUAL

Você verá vários símbolos neste manual. Eles são usados das seguintes formas:

ATENÇÃO

Esta palavra é usada ao longo do manual para indicar situações de emergência em que haja risco de morte ou sérios riscos à saúde. Siga corretamente estes procedimentos para evitar ou reduzir o risco de acidentes.

CUIDADO

Esta palavra é usada ao longo do manual para indicar situações de emergência em que possam acontecer danos menores ou moderados de ferimentos pessoais ou danos ao seu veículo. Siga corretamente estes procedimentos para evitar ou reduzir o risco de acidentes.

Caso veja este símbolo, significa “Não faça isso” ou “Não deixe isso acontecer”.

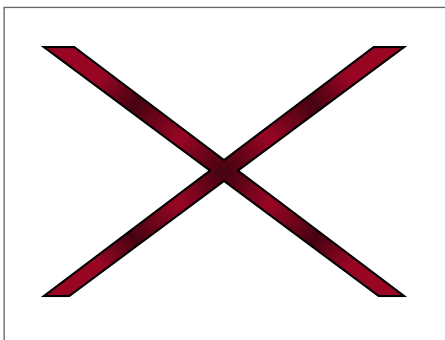

Caso veja um símbolo igual a estes na ilustração, significa que a seta indica a frente do veículo.



Setas em uma ilustração similares a estas indicam movimento ou ação.



Setas em uma ilustração similares a estas chamam a atenção para um item na ilustração.



BLUETOOTH é uma marca registrada da Bluetooth SIG, Inc. e licenciada pela Visteon e Bosch.

NUNCA instale um sistema de proteção infantil no banco dianteiro. O SISTEMA DE AIR BAG sendo acionado poderá causar FERIMENTOS GRAVES ou MATAR a criança.

Consulte: [Etiquetas de advertência do sistema do air bag 1-38.](#)



SERVIÇO AO CLIENTE NISSAN

A Nissan do Brasil Automóveis Ltda. e sua rede de concessionárias estão preparadas para atender às necessidades que você tiver com seu veículo. Sua satisfação com seu veículo é nosso maior propósito. As concessionárias estão sempre prontas para prestar qualquer tipo de serviço que seu veículo precise.

No entanto, se existir algo que a concessionária não consiga resolver ou se você deseja questionar, comentar ou reclamar diretamente para a Nissan do Brasil Automóveis Ltda., favor contatar nosso Serviço de Atendimento ao Cliente através do telefone ou e-mail disponível abaixo.

Telefone SAC: 0800 011 1090

e-mail: sac@nissan.com.br

Página na Web: <http://www.nissan.com.br>

Para uma resposta imediata, favor fornecer seu nome completo, endereço, número do telefone, modelo, versão, ano de fabricação e chassi do veículo.

© NISSAN DO BRASIL AUTOMÓVEIS LTDA.

Todos os direitos reservados.

Nenhuma parte deste Manual pode ser reproduzida ou armazenada em sistemas de recuperação, ou transmitido de qualquer forma, ou por qualquer meio, eletrônico, mecânico, fotocopiado, gravado ou outro meio qualquer sem a permissão por escrito da Nissan do Brasil Automóveis Ltda.

CONTEÚDO

Índice ilustrado	0
Segurança - bancos e cintos de segurança	1
Instrumentos e controles	2
Verificações e ajustes preliminares	3
Monitor, controle climático, áudio e telefone	4
Funcionamento e operação	5
Em caso de emergência	6
Aparência e cuidados	7
Manutenção e faça você mesmo	8
Informações técnicas	9
Nissan Way Assistance, garantia e manutenção	10
Índice alfabético	11

ÍNDICE ILUSTRADO



Air bags, cintos de segurança e sistemas de proteção infantil.....	0-2
Parte dianteira externa	0-3
Parte traseira externa	0-4
Compartimento de passageiros.....	0-5
Painel de instrumentos.....	0-6
Compartimento do motor HR16DE (1.6 L) – localização.....	0-7
Luzes de advertência/indicadoras.....	0-8

AIR BAGS, CINTOS DE SEGURANÇA E SISTEMAS DE PROTEÇÃO INFANTIL

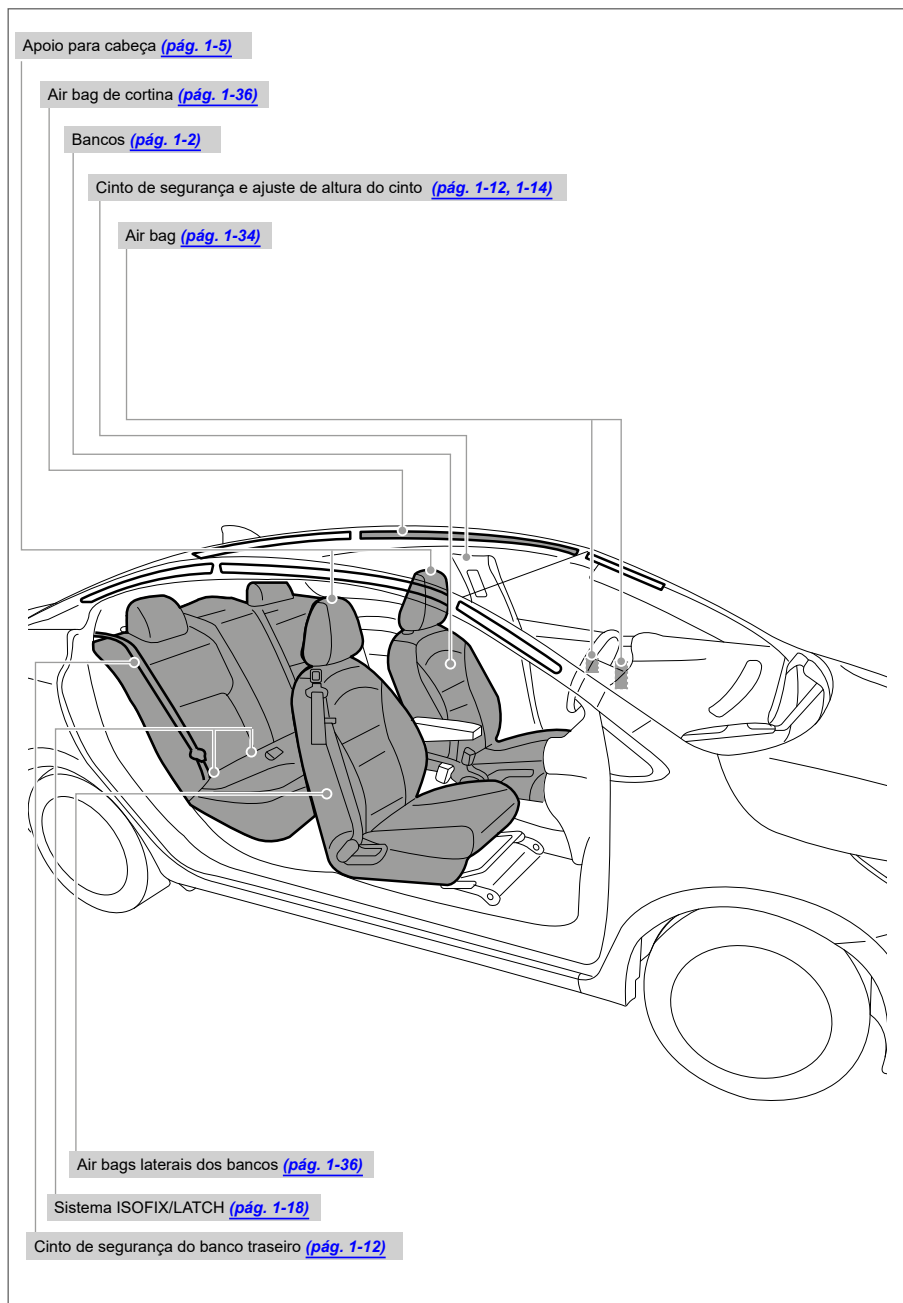

Consulte o número da página indicado nos parênteses para os detalhes de operação.

PARTE DIANTEIRA EXTERNA

Trava da porta (pág. 3-3), Chave Inteligente Nissan® (pág. 3-6), Chaves (pág. 3-2)

Limpador e lavador dianteiro (pág. 2-31)

Espelhos retrovisores externos (pág. 3-22), Desembaçador dos espelhos externos (pág. 3-22)

Vidro elétrico (pág. 2-44)

Para-brisa (pág. 8-12, 8-16)

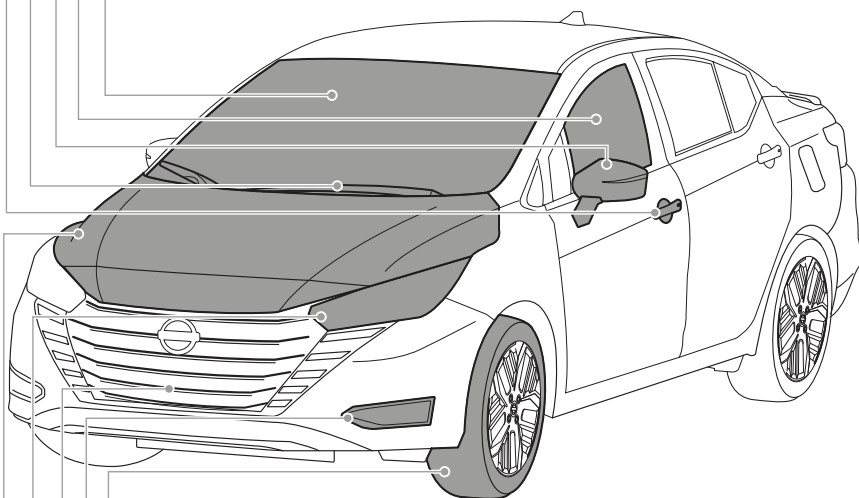

Pressão dos pneus (pág. 8-24), Pneu furado (pág. 6-3), Corrente para pneus (pág. 8-27)

Farol de neblina (pág. 2-37)

Câmera 360° Inteligente* (pág. 4-3)

Farol e indicador de direção (pág. 2-33), Substituição de lâmpadas (pág. 8-21),
Luz de condução diurna (DRL) (pág. 2-35)

Capô do motor (pág. 3-16)

Consulte o número da página indicado nos parênteses para os detalhes de operação.

PARTE TRASEIRA EXTERNA

Substituição de lâmpadas [\(pág. 8-22\)](#)

Luz de freio elevada [\(pág. 8-22\)](#)

Desembaçador do vidro traseiro [\(pág. 2-32\)](#)

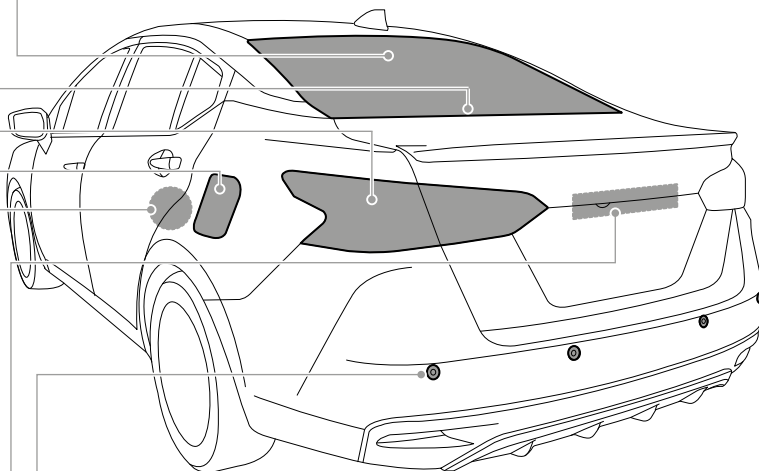

Sensor de estacionamento (RSS) [\(pág. 5-47\)](#)

Luzes da placa de licença traseira [\(pág. 8-22\)](#), Câmera 360° Inteligente* [\(pág. 4-3\)](#),
Abertura da tampa do porta-malas [\(pág. 3-17\)](#)

Trava de segurança traseira [\(pág. 3-5\)](#)

Portinhola do tanque de combustível [\(pág. 3-18\)](#), Tampa do tanque de combustível [\(pág. 3-18\)](#),
Recomendação de combustível [\(pág. 9-3\)](#)

Consulte o número da página indicado nos parênteses para os detalhes de operação.

COMPARTIMENTO DE PASSAGEIROS

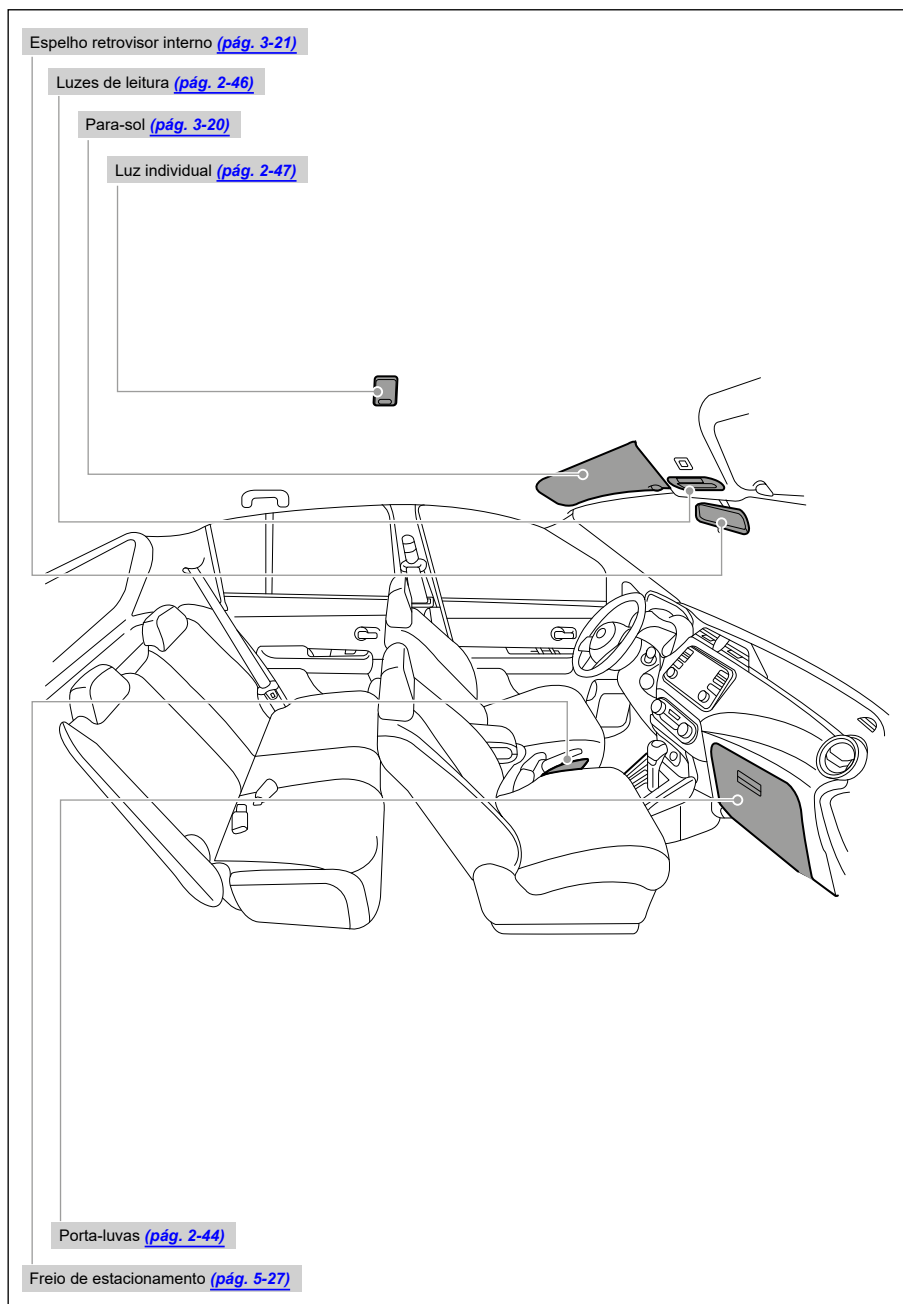

Consulte o número da página indicado nos parênteses para os detalhes de operação.

PAINEL DE INSTRUMENTOS



Consulte o número da página indicado nos parênteses para os detalhes de operação.

COMPARTIMENTO DO MOTOR HR16DE (1.6 L) – LOCALIZAÇÃO

Troca de óleo do motor (pág. 8-10)

Reservatório do fluido do freio (pág. 8-12)

Caixa de fusíveis (pág. 8-18, 8-19)

Bateria (pág. 8-13)

Conexões fusíveis (pág. 8-19)

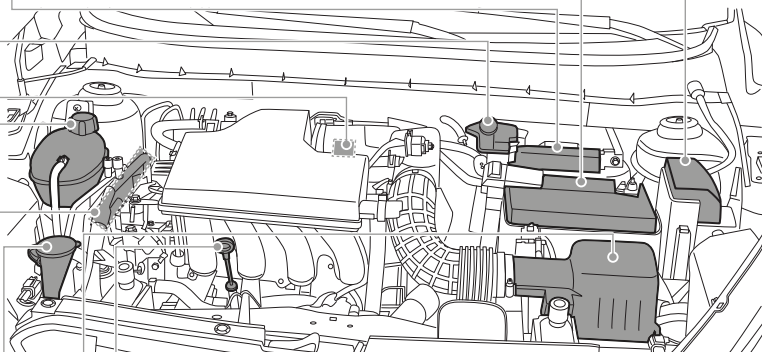

Vareta de verificação do nível de óleo (pág. 8-9)

Filtro de ar (pág. 8-16)

Reservatório do fluido do lavador do para-brisa (pág. 8-12)

Correia de acionamento de acessórios (pág. 8-15)

Reservatório do líquido de arrefecimento do motor (pág. 8-7)

Consulte o número da página indicado nos parênteses para os detalhes de operação.

LUZES DE ADVERTÊNCIA/INDICADORAS

Luzes de advertência	Nome	Página
	Luz de advertência do Sistema de Freio Antitravamento (ABS)	2-10
	Luz de advertência do freio	2-11
	Luz de advertência de carga da bateria	2-11
	Luz de advertência de nível baixo do combustível	2-11
	Luz de advertência da pressão de óleo do motor	2-12
	Luz de advertência principal (se equipado)	2-12
	Luz de advertência da Chave Inteligente Nissan®	2-12
	Luz de advertência da direção elétrica	2-13
	Luz de advertência de porta aberta (se equipado)	2-13
	Luz de advertência e alerta sonoro do cinto de segurança	2-13
	Luz de advertência e alerta sonoro do cinto de segurança do banco traseiro	2-13
	Luz de advertência da seleção da posição P	2-14
	Luz de advertência do air bag	2-14
	Luz de advertência de alta temperatura (se equipado)	2-14
	Luz de advertência do sistema de alerta inteligente de colisão e assistente de frenagem (FEB) (se equipado)	2-15

Luzes indicadoras	Nome	Página
	Luz indicadora do controle de estabilidade (VDC)	2-15
	Luz indicadora CRUISE	2-15
	Luz indicadora do farol de neblina	2-15
	Luz indicadora do farol alto	2-15
	Luz indicadora de falha no motor (MIL)	2-16
	Luz indicadora do modo SPORT (se equipado)	2-16
	Luz indicadora SET	2-17
	Luz indicadora do sistema de aquecimento de combustível	2-17
	Luz indicadora do sistema de segurança	2-16
	Luz indicadora das lanternas e farol	2-17
	Luzes sinalizadoras de emergência/ indicadoras de direção	2-17
	Luz indicadora do controle de estabilidade (VDC) OFF	2-17
	Luz indicadora da operação de partida do motor (se equipado)	2-18



SEGURANÇA - BANCOS, CINTOS DE SEGURANÇA E SISTEMA DE PROTEÇÃO COMPLEMENTAR

Bancos.....	1-2
Ajuste manual do banco dianteiro.....	1-3
Rebatimento do banco traseiro (se equipado).....	1-4
Apoio para cabeça.....	1-5
Descanso de braço do banco traseiro (se equipado).....	1-5
Descanso de braço (se equipado somente para o banco do motorista).....	1-5
Cinto de segurança.....	1-8
Precauções no uso do cinto de segurança.....	1-8
Segurança das crianças.....	1-10
Luz de advertência do cinto de segurança.....	1-10
Mulheres grávidas.....	1-12
Pessoas feridas.....	1-12
Cinto de segurança de três pontos com retrator.....	1-12
Ajuste de altura do cinto de segurança de três pontos dos bancos dianteiros.....	1-14
Manutenção do cinto de segurança.....	1-14
Sistema de proteção infantil.....	1-15
Precauções ao utilizar sistemas de proteção infantil.....	1-15
Tipos de sistemas de proteção infantil.....	1-16
Sistema ISOFIX/LATCH/I-SIZE (cintas e ancoragens inferiores para crianças).....	1-18
Cinta de retenção superior do sistema de proteção infantil.....	1-19
Instalação do sistema de proteção infantil utilizando o sistema ISOFIX/LATCH/I-SIZE.....	1-20
Instalação do sistema de proteção infantil utilizando os cintos de segurança.....	1-24
Assentos para crianças.....	1-28
Precauções com os assentos para crianças.....	1-28
Instalação do assento para crianças.....	1-29
Sistema de proteção complementar.....	1-30
Precauções no sistema de proteção complementar.....	1-30
Cintos de segurança com pré-tensionadores (bancos dianteiros).....	1-37
Etiquetas de advertência do sistema do air bag.....	1-38
Luz de advertência do sistema do air bag.....	1-38

BANCOS

⚠️ ATENÇÃO

- Não viaje em veículos com o encosto do banco na posição reclinada. Isto pode ser perigoso. O cinto diagonal não ficará encostado no seu corpo. Em caso de acidente, você pode ser lançado contra o cinto de segurança, resultando em ferimentos graves no pescoço ou em outras partes do corpo. Também é possível que deslize sob o cinto abdominal, resultando em graves lesões internas.
- Para uma proteção mais eficaz com o veículo em movimento, o encosto do banco deve estar na posição vertical. Sente-se sempre bem encostado no banco com ambos os pés no assoalho e ajuste adequadamente os cintos de segurança. Consulte: [Precauções no uso do cinto de segurança 1-8](#).
- Após o ajuste, movimente-se ligeiramente para frente e para trás para assegurar-se de que esteja devidamente travado.
- Não deixe crianças desacompanhadas no interior do veículo. Elas podem inadvertidamente ativar interruptores ou controles. As crianças desacompanhadas podem envolver-se em sérios acidentes.
- O encosto do banco nunca deve ser reclinado mais do que necessário para o conforto do ocupante. Os cintos de segurança são muito mais eficientes quando os ocupantes estão encostados e na posição o mais vertical possível. Se o encosto estiver muito inclinado, o risco de escorregar sob o cinto de segurança e ferir-se aumenta.

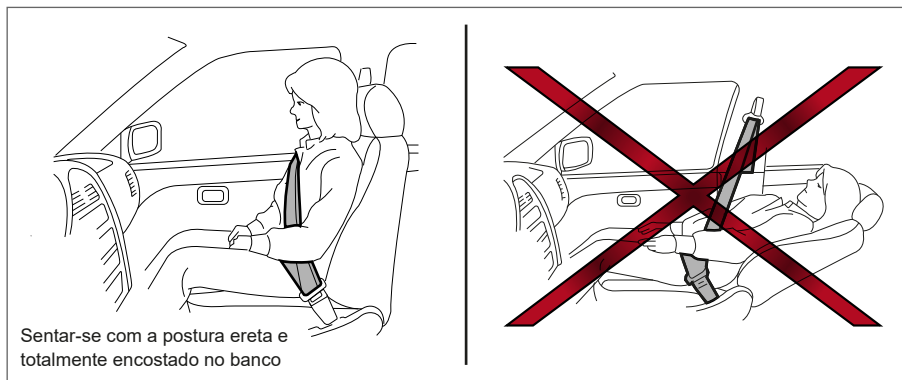
**⚠️ CUIDADO**

Ao ajustar a posição dos bancos, certifique-se de não encostar em nenhuma peça móvel para evitar ferimentos ou danos.

AJUSTE MANUAL DO BANCO DIANTEIRO

Ajuste para frente e para trás

Puxe a alavanca para cima e segure-a enquanto movimenta o banco para frente ou para trás até a posição desejada. Libere a alavanca para travar o banco na posição adequada.

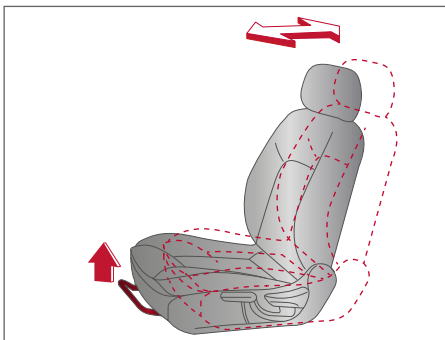

Reclinando

Para reclinar o encosto, puxe a alavanca para cima e empurre o encosto para trás. Para posicionar o encosto do banco para frente, puxe a alavanca para cima e incline o seu corpo para frente. Libere a alavanca para travar o encosto na posição desejada.

Esta característica permite o ajuste do encosto do banco para aumentar o conforto dos passageiros de diferentes portes, e auxilia na obtenção de um ajuste apropriado do cinto de segurança. Consulte: [Precauções no uso do cinto de segurança 1-8](#).

Também, o encosto do banco pode ser reclinado para permitir que os passageiros descansem quando o veículo estiver parado e a alavanca seletora na posição P (Park) com o freio de estacionamento acionado.

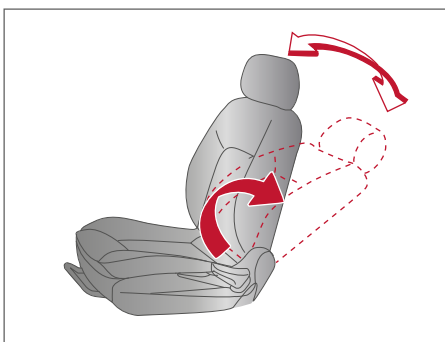

Regulagem de altura do banco (se equipado somente para o banco do motorista)

Puxe a alavanca para cima ou para baixo para ajustar a altura do assento até obter a posição desejada.

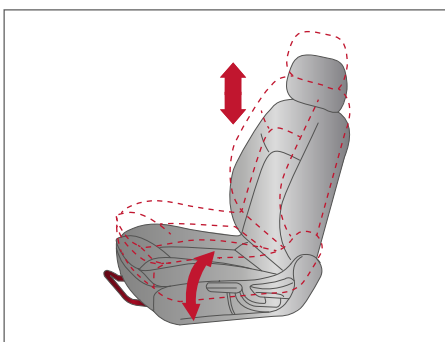

REBATIMENTO DO BANCO TRASEIRO (se equipado)

1. Puxe o botão **A** para rebater cada encosto do banco para baixo.

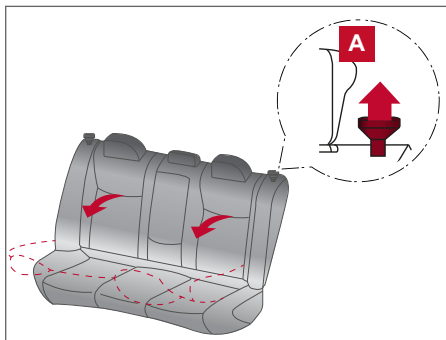

2. Para retornar o encosto do banco traseiro para sua posição original, levante o encosto e empurre-o até a posição vertical. Pressione firmemente as áreas **A** e **B** para travar o encosto na posição adequada.

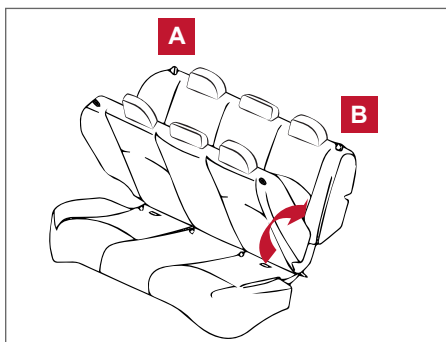

⚠️ ATENÇÃO

- Nunca permita que o passageiro seja transportado na área do porta-malas ou no banco traseiro quando este estiver rebatido. Em caso de colisão ou parada brusca, as pessoas que utilizarem essas áreas poderão se ferir gravemente ou morrer.
- Prenda adequadamente toda a carga com cordas ou cintas, para evitar que elas escorreguem ou virem. Nunca transporte carga acima da altura do encosto dos bancos. Em caso de frenagem brusca ou colisão, uma carga mal fixada poderá causar ferimentos aos passageiros.
- Ao retornar os encostos para a posição vertical, certifique-se de que estejam travados firmemente. Se não estiverem corretamente travados, os passageiros poderão sofrer ferimentos em caso de acidente ou parada brusca.
- Supervisione rigorosamente as crianças quando estiverem brincando ao redor de veículos, evitando que se tranquem no bagageiro onde poderão sofrer ferimentos graves.
- Mantenha o veículo trancado, com o encosto do banco traseiro, as portas e a tampa do porta-malas travados, quando não estiver em uso, e mantenha as chaves longe do alcance de crianças.

DESCANSO DE BRAÇO DO BANCO TRASEIRO (SE EQUIPADO)

Puxe o descanso de braço para baixo até a posição horizontal.

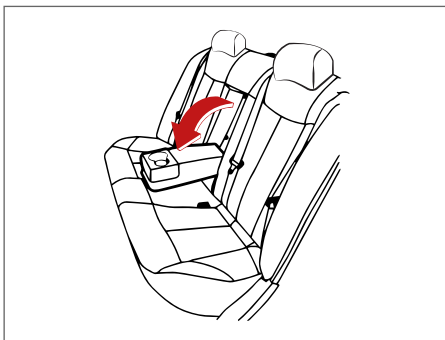

DESCANSO DE BRAÇO (SE EQUIPADO SOMENTE PARA O BANCO DO MOTORISTA)

Para usar o descanso de braço, puxe-o para baixo até a posição horizontal.

- A** Posição vertical
- B** Posição horizontal

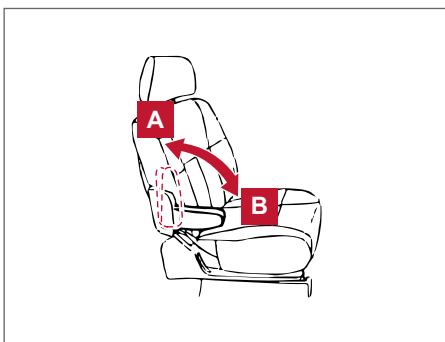

APOIO PARA CABEÇA

⚠️ ATENÇÃO

- Os apoios para cabeça complementam outros sistemas de segurança do veículo. Eles fornecem proteção contra lesões em certos tipos de colisões traseiras. Jamais remova os apoios.
- Ajuste os apoios para cabeça corretamente. Verifique o ajuste, após outra pessoa usar o banco. Consulte: [Componentes do apoio para cabeça 1-6, Remoção 1-6, Instalação 1-7, Apoio para cabeça 1-6, Regulagem do apoio para cabeça 1-7, 1-8.](#)
- Não fixe nada nas hastes do apoio para cabeça ou remova o apoio para cabeça. Não utilize o banco sem o apoio para cabeça. Se o apoio para cabeça for removido, reinstale-o e ajuste-o corretamente antes que outro passageiro utilize o banco.

O seu veículo está equipado com apoio para cabeça que pode ser fixo, ajustável ou não ajustável. Os apoios para cabeça ajustáveis possuem muitas cavidades na haste para o ajuste da posição do apoio para cabeça.

Os apoios para cabeça não ajustáveis possuem uma única cavidade na haste para fixá-los na estrutura do encosto do banco.

Ajuste Adequado:

- Para o tipo ajustável, alinhe o apoio para cabeça com o centro da sua orelha para um ajuste aproximado do centro do apoio para cabeça.
- Se a posição da sua orelha for mais alta com o alinhamento recomendado, posicione o apoio para cabeça para a posição mais alta.

Se o apoio para cabeça foi removido, certifique-se de recolocá-lo e posicioná-lo adequadamente no seu lugar antes de conduzir o veículo.

Componentes do apoio para cabeça ajustável

- 1 Apoio para cabeça removível
- 2 Cavidades múltiplas
- 3 Botão de trava
- 4 Hastes

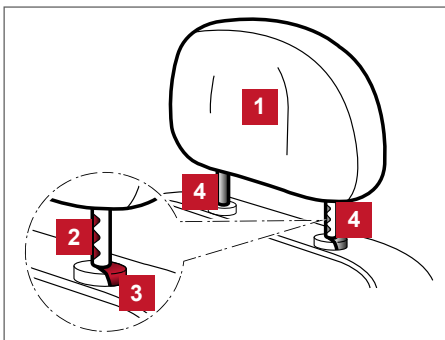

Componentes do apoio para cabeça não ajustável

- 1 Apoio para cabeça removível
- 2 Cavidade única
- 3 Botão de trava
- 4 Hastes

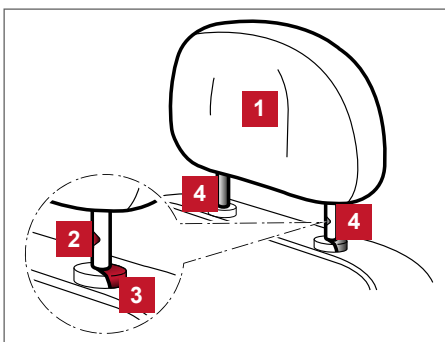

Remoção

Utilize o seguinte procedimento para a remoção do apoio para cabeça.

1. Puxe para cima o apoio para cabeça até a posição mais elevada. Os apoios para cabeça não ajustáveis são mais resistentes à movimentação, sendo necessário maior esforço para removê-los.
2. Pressione e segure o botão de trava.
3. Remova o apoio para cabeça do encosto do banco.
4. Guarde o apoio para cabeça adequadamente em um lugar seguro de modo a não ficar solto dentro do veículo.
5. Reinstale e ajuste adequadamente o apoio para cabeça antes de utilizar o banco.

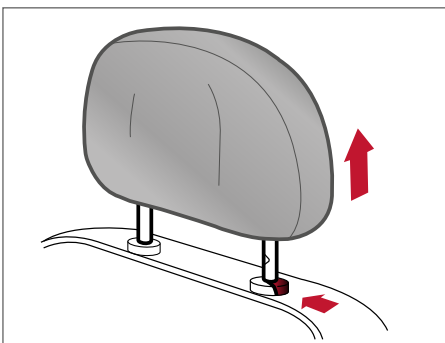

Instalação

1. Alinhe as hastes com os orifícios no encosto do banco. Certifique-se de que o apoio para cabeça esteja na direção correta. A haste com a(s) cavidade(s) **1** deve ser instalada no orifício com o botão de trava **2**.
2. Pressione e segure o botão de trava enquanto movimentar o apoio para cabeça para baixo.
3. Ajuste adequadamente o apoio para cabeça antes de utilizar o banco.

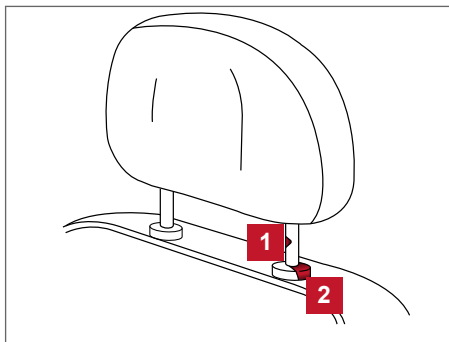

Apoio para cabeça ajustável

Ajuste o apoio para cabeça de tal forma que o centro esteja nivelado com o centro de suas orelhas. Se a posição da sua orelha for mais alta com o alinhamento recomendado, posicione o apoio para cabeça para a posição mais alta.

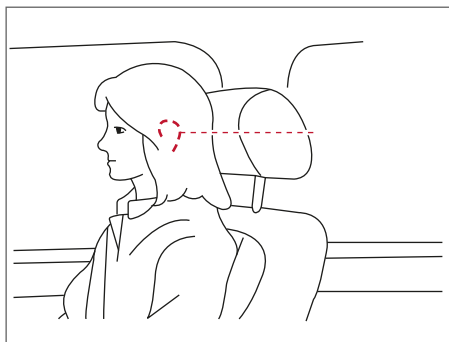

Apoio para cabeça não ajustável

Certifique-se de que o apoio para cabeça esteja posicionado com o botão de trava encaixado na cavidade da haste antes de conduzir o veículo.

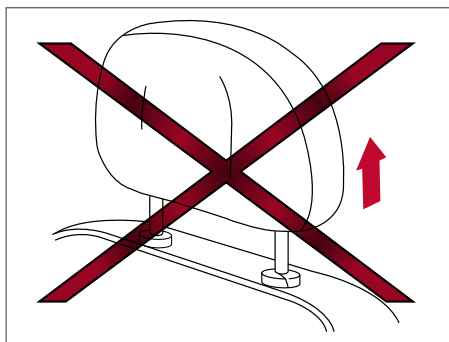

Para levantar o apoio para cabeça puxe-o para cima

Certifique-se de que o apoio para cabeça esteja posicionado com o botão de trava encaixado na cavidade da haste antes de conduzir o veículo.

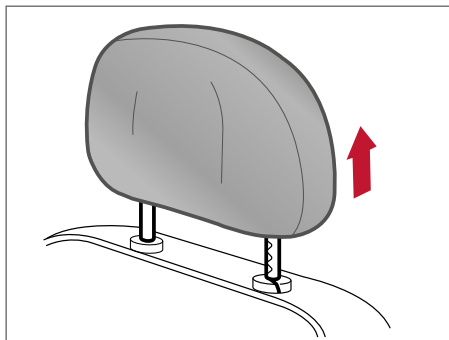

Para abaixar, pressione e segure o botão de trava e empurre o apoio para cabeça para baixo

Certifique-se de que o apoio para cabeça esteja posicionado com o botão de trava encaixado na cavidade da haste antes de conduzir o veículo.

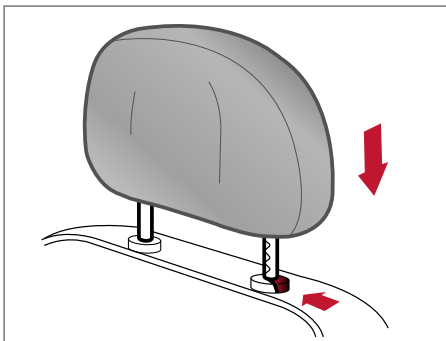

CINTO DE SEGURANÇA

PRECAUÇÕES NO USO DO CINTO DE SEGURANÇA

Use o cinto de segurança devidamente ajustado e sente-se em posição vertical e bem apoiado ao encosto e com ambos os pés no assoalho, dessa forma a chance de ser ferido ou morrer em um acidente e/ou a gravidade do ferimento poderão ser reduzidas consideravelmente. A Nissan orienta rigorosamente que você e todos os passageiros do seu veículo coloquem o cinto de segurança, sempre que o veículo estiver em movimento, mesmo se um passageiro estiver em lugar provido de air bag.

Lembre-se de que na Legislação Brasileira de Trânsito o uso do cinto de segurança é obrigatório para todos os passageiros.

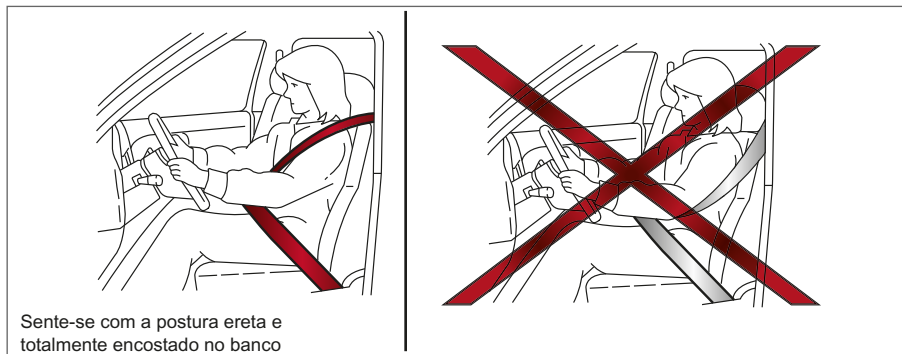

Sente-se com a postura ereta e totalmente encostado no banco

⚠ ATENÇÃO

O cinto de segurança deve ser devidamente ajustado para que fique firme. Caso isto não seja feito, reduzirá na eficiência de todo o sistema de proteção e irá aumentar as chances ou a gravidade de ferimentos em um acidente. O uso inadequado do cinto de segurança poderá resultar em ferimentos graves ou até em morte.

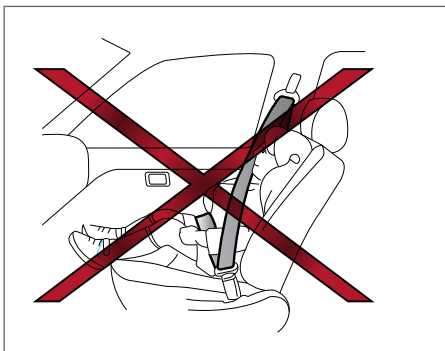

⚠️ ATENÇÃO

Todo ocupante do veículo deve utilizar o cinto de segurança. As crianças devem estar acomodadas em sistemas de proteção infantil apropriados e instalados no banco traseiro.

- Sempre coloque o cinto diagonal no ombro e cruzando o peito. Nunca passe o cinto por trás das costas, sob o braço ou na frente do pescoço. O cinto de segurança deve ficar posicionado distante da sua face, porém sem cair no seu ombro.
- Posicione o cinto abdominal o mais baixo e firme possível **AO REDOR DOS QUADRIS E NÃO DA CINTURA**. O cinto abdominal mal ajustado pode ocasionar o risco de ferimentos internos em uma colisão.
- Certifique-se de que a lingueta do cinto de segurança esteja bem travada em seu respectivo fecho. Não use o cinto de segurança do lado contrário ou retorcido. Ao fazer isso, a sua eficácia será reduzida. Não permita que mais de uma pessoa utilize o mesmo cinto de segurança. Nunca transporte mais pessoas do que o número de cintos de segurança disponíveis no veículo.
- Caso a luz de advertência do cinto de segurança  se acenda continuamente com o botão de partida posicionado em ON, todas as portas fechadas e os cintos de segurança afivelados, isto pode significar uma falha no sistema. Tenha o seu veículo verificado por uma concessionária Nissan.
- Nenhuma alteração deve ser feita no sistema dos cintos de segurança. Por exemplo, não modifique o cinto de segurança, prenda algum objeto, ou instale dispositivos que possam alterar a tensão ou o modo de ação dos pré-tensionadores do cinto de segurança. Isso pode afetar a operação dos pré-tensionadores do cinto de segurança. A alteração ou modificação do sistema dos pré-tensionadores do cinto de segurança poderá resultar em ferimentos graves às pessoas.
- Quando um ou mais pré-tensionador(es) for(em) ativado(s), ele(s) não poder(á)(ão) ser reutilizado(s) e deve(m) ser substituído(s) junto com o(s) retrator(es). É recomendado que o veículo seja conduzido a uma concessionária Nissan para este serviço.
- Todos os componentes do cinto de segurança, incluindo os mecanismos de retração e fixação, devem ser inspecionados, após qualquer colisão, em uma concessionária Nissan. A Nissan orienta que todos os componentes dos cintos de segurança usados durante uma colisão, por menor que tenha sido, sejam substituídos, mesmo que não apresentem danos e continuem funcionando normalmente. Os componentes dos cintos de segurança que não foram usados durante a colisão também devem ser inspecionados e substituídos, caso qualquer dano ou problema de funcionamento seja observado.
- Todos os sistemas de proteção infantil, bem como os equipamentos de fixação, devem ser inspecionados após uma colisão. Sempre siga as instruções de inspeção e recomendações de substituição do fabricante do sistema de proteção. Caso apresentem danos, os sistemas de proteção infantil devem ser substituídos.

LUZ DE ADVERTÊNCIA DO CINTO DE SEGURANÇA

A luz de advertência localizada no painel de instrumentos alerta o motorista e o passageiro dianteiro e traseiro sobre a colocação do cinto de segurança.

NOTA: Certifique-se de que todos os passageiros usem o cinto de segurança. Se os assentos do motorista e do passageiro dianteiro e traseiro estiverem ocupados e os seus ocupantes não colocarem os cintos de segurança, a luz de advertência do cinto de segurança se acenderá e um alerta sonoro será emitido.

A luz de advertência não se acenderá se o assento não estiver ocupado.

Consulte: [Luzes de advertência/indicadoras e avisos sonoros 2-8.](#)

NOTA: Se os passageiros do banco traseiro não usarem o cinto de segurança, uma mensagem de advertência aparecerá no display de informações alertando sobre o uso do cinto.

Consulte: [Display de informações \(se equipado\) 2-18.](#)



SEGURANÇA DAS CRIANÇAS

As crianças precisam do auxílio dos adultos para se protegerem. Elas precisam estar sentadas corretamente e com o cinto de segurança afivelado.

As crianças com idade inferior a dez anos que não tenham atingido 1,45 m (um metro e quarenta e cinco centímetros) de altura, devem ser transportadas nos bancos traseiros usando individualmente cinto de segurança ou dispositivo de retenção equivalente.

O transporte de criança com idade inferior a dez anos pode ser realizado no banco dianteiro apenas quando a quantidade de crianças com esta idade exceder a lotação do banco traseiro, ou quando a criança já tiver atingido 1,45 m de altura.

O transporte de crianças com até dez anos de idade no banco do passageiro dianteiro, pode ser realizado desde que o banco do passageiro esteja ajustado em última posição de recuo e desde que utilizado o dispositivo de retenção adequado ao seu peso e altura, sendo:

- Permitido o transporte de crianças com até sete anos e meio de idade, em dispositivo de retenção posicionado no sentido de marcha do veículo, desde que não possua bandeja, ou acessório equivalente, incorporado ao dispositivo de retenção; e,
- Proibido o uso de dispositivo de retenção posicionado em sentido contrário ao da marcha do veículo.

⚠ ATENÇÃO

Apesar de a legislação autorizar o transporte de crianças com idade inferior a dez anos que não tenham atingido 1,45 m (um metro e quarenta e cinco centímetros) de altura, em dispositivo de retenção instalado no banco dianteiro, no caso de ocupação de todas as posições do banco traseiro por outras crianças, a Nissan veda a sua utilização. Esse impedimento ocorre em função da impossibilidade de desativar o airbag do banco dianteiro direito. Em caso de acidentes, o acionamento do airbag pode causar ferimentos na criança e por isso, a recomendação é que as crianças com idade inferior a dez anos que não tenham atingido 1,45 m (um metro e quarenta e cinco centímetros) de altura, utilizem somente o banco traseiro.

Além disso, a informação geral deste manual, as informações de segurança de crianças estão disponíveis em outras fontes, incluindo médicos, professores, escritórios governamentais de segurança no trânsito e organizações comunitárias. Cada criança é diferente, certifique-se de ter aprendido a melhor maneira de transportar as crianças.

Há três tipos básicos de sistemas de proteção infantil:

- Sistema de proteção infantil voltado para trás
- Sistema de proteção infantil voltado para frente
- Assento para crianças

O sistema de proteção depende do tamanho da criança. Geralmente, bebês de até um ano de idade e com menos de 9 kg devem ser colocados em sistemas de proteção infantil voltados para trás. Há sistemas de proteção infantil voltados para frente para crianças que não cabem em sistemas de proteção infantil voltados para trás e que tenham, pelo menos, um ano de idade. Os assentos para crianças são usados para ajudar a posicionar o cinto diagonal em uma criança que não possa mais usar um sistema de proteção infantil voltado para frente.

⚠ ATENÇÃO

- **Bebês e crianças requerem proteção especial. Os cintos de segurança do veículo podem não se ajustar adequadamente. O cinto diagonal poderá ficar muito próximo do rosto ou do pescoço. O cinto diagonal pode não se posicionar bem sobre os pequenos ossos dos quadris. Em caso de acidente, um cinto de segurança colocado de forma indevida pode resultar em ferimentos graves ou morte. Sempre use sistemas de proteção infantil aprovados pelo INMETRO.**
- **Devem ser utilizados sistemas de proteção infantil aprovados para bebês e crianças pequenas. Consulte: [Sistema de proteção infantil 1-15](#).**
- **Também há outros tipos de sistemas de proteção infantil disponíveis para crianças maiores que oferecem proteção adicional.**
- **A Nissan recomenda que todas as crianças e adolescentes utilizem o assento traseiro. De acordo com estatísticas de acidentes, as crianças estarão mais seguras quando acomodadas corretamente no banco traseiro do que no banco dianteiro. Isso é de importância fundamental, pois seu veículo está equipado com um sistema de proteção complementar (sistema de air bag) para o passageiro dianteiro. Consulte: [Sistema de proteção complementar 1-30](#).**
- **Instale o sistema de proteção infantil ISOFIX/LATCH somente nos pontos específicos. Se o sistema de proteção infantil não for instalado corretamente, a criança poderá ferir-se gravemente ou morrer em um acidente. Consulte: [Sistema ISOFIX/LATCH \(Cintas e Ancoragens Inferiores para Crianças\) 1-18](#).**

Bebês

Bebês de até um ano de idade devem ser acomodados em um sistema de proteção infantil voltado para trás. A Nissan orienta que bebês e crianças pequenas sejam acomodados em sistemas de proteção infantil. Você deve escolher um sistema de proteção infantil que se ajuste ao seu veículo e deve sempre seguir as instruções do fabricante quanto à instalação e uso.

Crianças pequenas

Crianças com mais de um ano de idade e que pesem pelo menos 9 kg podem ser acomodadas em um sistema de proteção infantil voltado para frente. Crianças que excedem o limite de altura ou peso do sistema de proteção infantil voltado para trás e tenham pelo menos 1 ano devem ser colocadas no sistema de proteção infantil voltado para frente com um cinto de segurança. Consulte as instruções do fabricante quanto às recomendações de peso e altura mínimos e máximos. Você deve escolher um sistema de proteção infantil que se ajuste ao seu veículo e deve sempre seguir as instruções do fabricante quanto à instalação e uso.

Crianças maiores

Crianças que excedem o limite de altura ou peso do sistema de proteção infantil devem ser acomodadas e protegidas pelos cintos de segurança disponíveis no veículo. Caso a estatura da criança seja inferior a 1,45 m (um metro e quarenta e cinco centímetros) e peso entre 15 kg e 36 kg, é provável que o cinto de segurança não se ajuste corretamente. Um assento para criança deve ser usado para obter um ajuste adequado do cinto de segurança.

A Nissan orienta que a criança seja acomodada em um assento para crianças aprovado pelo INMETRO. Não utilize o cinto diagonal em posição que esteja próxima ao rosto ou pescoço da criança. Da mesma forma, não utilize o cinto diagonal, caso esteja instalado sobre o abdômen. O assento para criança deverá levantar a criança de tal forma que o cinto diagonal esteja posicionado na parte superior e no meio do ombro e que o cinto diagonal esteja na altura dos quadris. Um assento para criança somente pode ser usado em bancos com um cinto de segurança de três pontos. O assento para criança deve ajustar-se ao banco do veículo. Caso a criança tenha crescido e o cinto diagonal não esteja mais próximo ao seu rosto e pescoço, use o cinto diagonal sem o assento para criança.

⚠ ATENÇÃO

Nunca permita que a criança fique em pé ou ajoelhe-se em qualquer banco e não permita que a criança fique na área destinada à carga, quando o veículo estiver em movimento. A criança pode sofrer ferimentos graves ou até ser morta, em caso de acidente ou parada brusca.

MULHERES GRÁVIDAS

A Nissan orienta as mulheres grávidas a usar o cinto de segurança. O cinto de segurança deve ficar encostado no corpo. Sempre posicione o cinto diagonal, o mais baixo possível, na altura dos quadris e não da cintura. Posicione o cinto diagonal sobre o ombro e cruzando sobre o peito. Nunca coloque o cinto diagonal sobre a região abdominal. Contate seu médico quanto as recomendações específicas.

PESSOAS FERIDAS

A Nissan orienta que pessoas feridas usem o cinto de segurança. Contate seu médico quanto as recomendações específicas.

CINTO DE SEGURANÇA DE TRÊS PONTOS COM RETRATOR

⚠ ATENÇÃO

- **Todas as pessoas que dirigem ou viajam no veículo devem sempre utilizar o cinto de segurança. Não viaje em veículos com o encosto do banco na posição reclinada. Isto pode ser perigoso. O cinto diagonal não ficará encostado no seu corpo. Em caso de acidente, você pode ser lançado contra o cinto de segurança, resultando em ferimentos graves no pescoço ou em outras partes do corpo. Também é possível que deslize sob o cinto abdominal, resultando em graves lesões internas.**
- **Para uma proteção mais eficaz com o veículo em movimento, o encosto do banco deve estar na posição vertical. Sempre apoie bem as costas no encosto do banco e coloque ambos os pés no assoalho, a fim de ajustar o cinto adequadamente.**

Colocando o cinto de segurança

1. Ajuste o banco. Consulte: [Bancos 1-2](#)

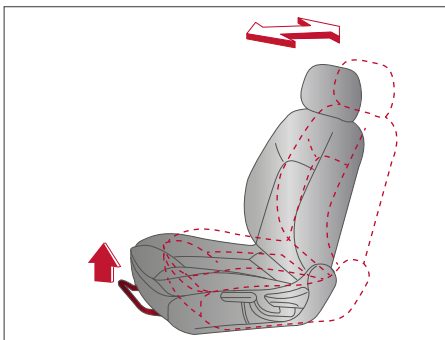

2. Puxe o cinto de segurança lentamente para fora do retrator e insira a lingueta na fivela **A** até travar.
 - O retrator é projetado para travar durante uma parada brusca ou um impacto. Ao puxar o cinto de segurança lentamente, é possível mover o cinto e isto também permite liberdade de movimento quando estiver sentado.
 - Caso não consiga puxar o cinto de segurança de sua posição de retração total, puxe-o firmemente e libere-o. Puxe então o cinto suavemente para fora do retrator.
3. Posicione o cinto de segurança na parte abdominal **B** de forma que fique encostado na altura dos quadris (conforme ilustrado).
4. Puxe o cinto diagonal em direção ao retrator para eliminar qualquer folga extra existente **C**. Certifique-se de que o cinto diagonal esteja posicionado sobre seu ombro e cruzando o peito.
 - As posições dos cintos de segurança de três pontos do banco do passageiro dianteiro e do banco traseiro são equipadas com Travamento de Emergência do Retrator (ELR).

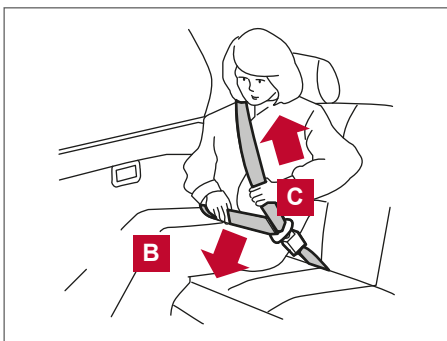
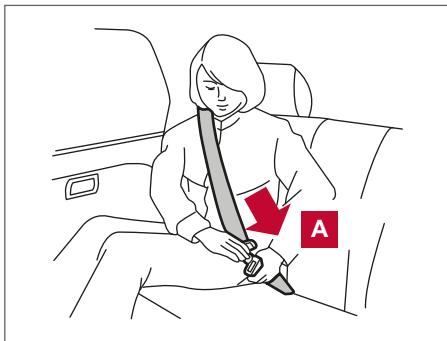

O modo de Travamento de Emergência do

Retrator (ELR) permite que o cinto de segurança se estenda e retraia para permitir que o motorista e os passageiros movimentem-se livremente no banco. Durante uma desaceleração rápida do veículo ou durante uma colisão, o ELR trava o cinto de segurança para conter o movimento do corpo.

⚠ ATENÇÃO

Ao colocar os cintos de segurança, certifique-se de que os encostos dos bancos estejam completamente seguros na posição de travamento. Se não estiverem corretamente travados, os passageiros podem sofrer ferimentos em caso de acidente ou parada brusca.

Soltando os cintos de segurança

- 1** Para soltar o cinto de segurança, aperte o botão da fivela. O cinto de segurança retrai automaticamente.

Verificação da operação do cinto de segurança

Os retratores dos cintos de segurança são projetados para travar o movimento do cinto, através de dois métodos distintos:

- Quando o cinto de segurança for puxado rapidamente do retrator.
- Quando o veículo sofrer redução brusca de velocidade.

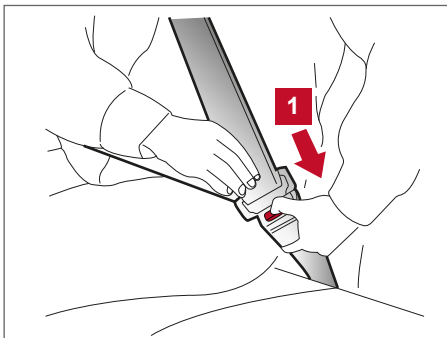

Para aumentar a confiabilidade dos cintos de segurança, verifique sua operação a seguir:

- Segure o cinto diagonal e puxe-o rapidamente para frente. O retrator deverá travar e restringir qualquer movimento adicional do cinto de segurança.
- Caso o retrator não trave durante esta verificação ou caso haja dúvidas quanto à operação do cinto de segurança, consulte uma concessionária Nissan.

AJUSTE DE ALTURA DO CINTO DE SEGURANÇA DE TRÊS PONTOS DOS BANCOS DIANTEIROS

O regulador de altura do cinto de segurança de três pontos deve ser ajustado na melhor posição para você. Consulte: [Precauções no uso do cinto de segurança 1-8.](#)

Para ajustar, puxe o botão de ajuste **1** e mova a ancoragem do cinto de segurança diagonal para a posição desejada **2**, de modo que o cinto passe no meio do ombro. O cinto deve estar afastado do seu rosto e pescoço, mas de modo que não escape do seu ombro. Solte o botão de ajuste para travar o regulador de altura do cinto de segurança de três pontos na posição desejada.

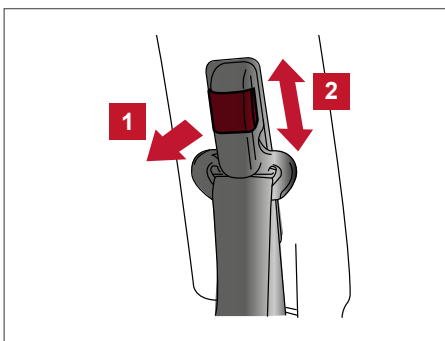

⚠ ATENÇÃO

- Após o ajuste, solte o botão de ajuste e tente mover o regulador do cinto de segurança de três pontos para cima e para baixo para certificar-se de que está fixado na posição desejada.
- O regulador de altura do cinto de segurança de três pontos deve ser ajustado na melhor posição para você. Caso isto não seja feito, reduzirá na eficiência de todo o sistema de proteção e irá aumentar as chances ou a gravidade de ferimentos em um acidente.

MANUTENÇÃO DO CINTO DE SEGURANÇA

- Para limpar o cinto de segurança, use um detergente neutro ou algum outro produto recomendado para limpeza de estofamentos e carpetes. Em seguida, limpe com um pano e deixe os cintos de segurança secarem à sombra. Não permita que o cinto de segurança retraia até que esteja completamente seco.
- Caso haja acúmulo de sujeira na guia do cinto diagonal, o cinto de segurança poderá retrair lentamente. Limpe a guia do cinto diagonal com um pano limpo e seco.
- Verifique periodicamente se os cintos de segurança e seus componentes metálicos, tais como fivelas, linguetas, retratores, fios flexíveis e ancoragens funcionam adequadamente. Caso sejam encontradas peças soltas, deterioração, cortes ou outros danos nos cintos, o conjunto completo dos cintos de segurança deverá ser substituído.

SISTEMA DE PROTEÇÃO INFANTIL

PRECAUÇÕES AO UTILIZAR SISTEMAS DE PROTEÇÃO INFANTIL

⚠️ ATENÇÃO

Bebês e crianças pequenas nunca devem viajar no colo. Nem mesmo pessoas adultas fortes poderão suportar os esforços causados por um acidente. As crianças poderão ser esmagadas entre o corpo do adulto e partes do veículo. Não utilize o mesmo cinto de segurança para você e sua criança.

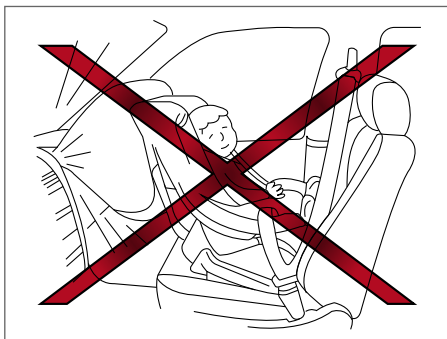

⚠️ ATENÇÃO

- Ao viajar no veículo, bebês e crianças pequenas devem ser sempre acomodados em sistemas de proteção infantil aprovado pelo INMETRO. A não utilização do sistema de proteção infantil pode resultar em ferimentos graves ou morte.
- Nunca instale um sistema de proteção infantil voltado para trás no banco dianteiro. O sistema de air bag sendo acionado pode causar ferimentos graves ou matar a criança. Um sistema de proteção infantil voltado para trás deverá ser usado somente no banco traseiro.
- A Nissan orienta que o sistema de proteção infantil seja instalado no banco traseiro. As estatísticas de acidentes mostram que as crianças estarão mais seguras quando os dispositivos são instalados no banco traseiro do que no banco dianteiro. Consulte: [Instalação do assento para crianças 1-29](#).
- A utilização ou instalação imprópria do sistema de proteção infantil poderá aumentar os riscos de ferimentos graves ou até a morte em caso de colisão, tanto em bebês como em crianças pequenas, bem como aos demais ocupantes do veículo.
- Siga todas as instruções de instalação e de uso determinadas pelo fabricante do sistema de proteção. Ao adquirir um sistema de proteção infantil, certifique-se de escolher aquele que seja adequado para sua criança e para seu veículo.
- Se o sistema de proteção infantil não estiver preso adequadamente, o risco de uma criança se machucar em uma colisão ou uma parada brusca aumenta significativamente.
- Os encostos ajustáveis devem ser posicionados de maneira a acomodar o sistema de proteção infantil na posição mais vertical possível.
- Quando o sistema de proteção infantil não estiver em uso, mantenha-o fixo com um cinto de segurança, para evitar que seja lançado em caso de frenagem brusca ou colisões.

⚠ CUIDADO

Lembre-se de que um sistema de proteção infantil deixado num veículo fechado ficará muito quente. Verifique a temperatura do assento e das fivelas antes de acomodar a criança no assento para crianças.

Os sistemas de proteção infantil para bebês e crianças pequenas de diferentes alturas são oferecidos por diversos fabricantes. Ao escolher um sistema de proteção infantil, observe os seguintes aspectos:

- O sistema de proteção infantil deve ser compatível com o tamanho e o peso da criança.
- Teste o sistema de proteção infantil no seu veículo para certificar-se de que este seja compatível com o banco do veículo, com o sistema de cintos de segurança e com outros sistemas de retenção.
- Siga os procedimentos de instalação e uso descritos no manual do fabricante do sistema de proteção infantil e no Manual do Proprietário do seu veículo.
- Se o sistema de proteção infantil for compatível com o seu veículo, acomode a criança no sistema de proteção infantil e certifique-se de que este não interfira com as demais partes internas do veículo.

Bebês e crianças pequenas devem ser colocados em sistemas de proteção infantil aprovados pelo INMETRO, sempre que o veículo for conduzido.

TIPOS DE SISTEMAS DE PROTEÇÃO INFANTIL

Os sistemas de proteção infantil possuem o selo de aprovação ECE de cor laranja. O selo de aprovação pode conter as seguintes informações sobre o sistema:

- Categoria de aprovação;
- Categoria por peso;
- Número de aprovação.

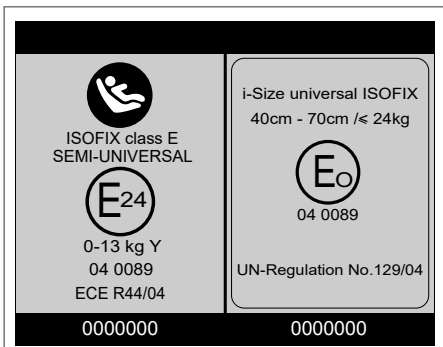

As figuras apresentam exemplos dos tipos de sistemas de proteção infantil.

← Esta seta indica a frente do veículo.

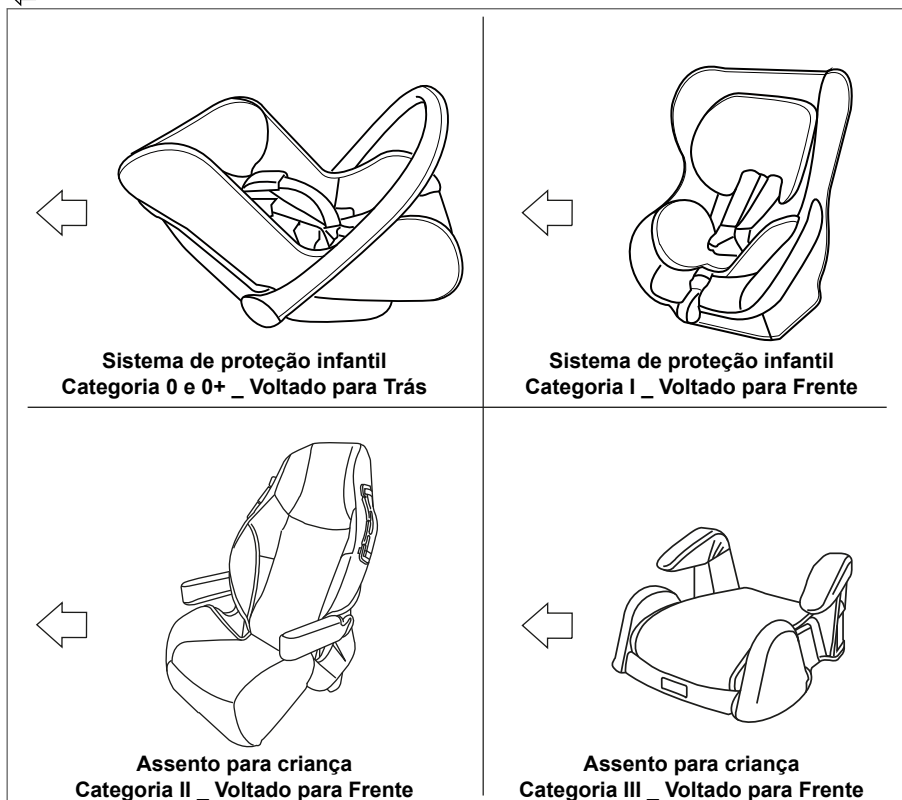

Posições aprovadas dos sistemas de proteção infantil

As restrições a seguir são aplicadas ao utilizar os sistemas de proteção infantil que variam de acordo com o peso das crianças e posição de instalação.

Os sistemas de proteção infantil são classificados por categoria de acordo com o peso da criança:

Categoria	Peso da criança	Posição do assento		
		Passageiro dianteiro	Extremidades do banco traseiro* ¹	Parte central do banco traseiro
0	< 10 kg	X	U	X
0+	< 13 kg	X	U	X
I	9 – 18 kg	X	U	X
II	15 – 25 kg	X	U	X
III	22 – 36 kg	X	U	X

X: Não adequado para os sistemas de proteção infantil

U: Adequado para os sistemas de proteção infantil na categoria universal voltado para frente e para trás aprovado para esta categoria de peso.

*1: Ajuste o banco dianteiro (frente e trás, reclinção e altura), à frente do sistema de proteção infantil, para acomodar as pernas da criança e o sistema de proteção infantil.

SISTEMA ISOFIX/LATCH/ I-SIZE (CINTAS E ANCORAGENS INFERIORES PARA CRIANÇAS)

Os pontos de ancoragem do sistema ISOFIX/LATCH/I-SIZE estão localizados na parte inferior do encosto do banco traseiro na posição das extremidades, conforme ilustrado. Nunca instale um sistema de proteção infantil na posição central do banco traseiro, utilizando as ancoragens do sistema ISOFIX/LATCH/I-SIZE.

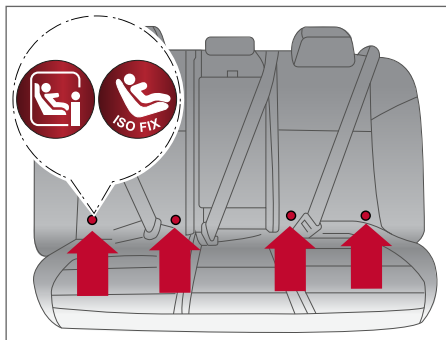

Localizações dos pontos de ancoragens inferiores do sistema ISOFIX/LATCH/I-SIZE

Pontos de localização da ancoragem inferior do sistema ISOFIX/LATCH/I-SIZE

As ancoragens inferiores do sistema ISOFIX/LATCH/I-SIZE estão localizadas na parte traseira do assento perto do encosto do banco. Uma etiqueta está fixada no encosto para ajudar na localização das ancoragens inferiores do sistema ISOFIX/LATCH/I-SIZE.

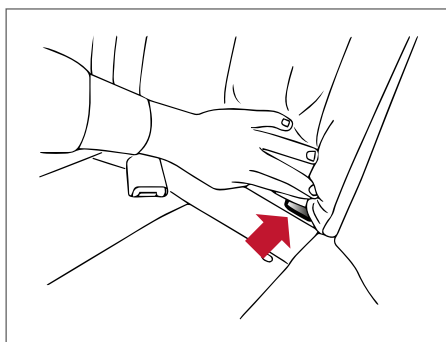

Localização da ancoragem inferior do sistema ISOFIX/LATCH/I-SIZE

⚠️ ATENÇÃO

- Fixe os sistemas de proteção infantil compatíveis com o sistema ISOFIX/LATCH/I-SIZE apenas nas localizações mostradas anteriormente. Se o sistema de proteção infantil não estiver preso corretamente, a criança poderá sofrer ferimentos graves em um acidente.
- Não coloque o sistema de proteção infantil na posição central traseira usando as ancoragens do sistema ISOFIX/LATCH/I-SIZE. O sistema de proteção infantil não será fixado adequadamente.
- Os pontos de ancoragens do sistema de proteção infantil são projetados para suportarem apenas as cargas dos sistemas de proteção infantil instalados corretamente. Sob nenhuma circunstância devem ser usados para cintos de segurança adulto ou atrelamentos.

Instalando o sistema de proteção infantil nas fixações da ancoragem do sistema ISOFIX/LATCH/I-SIZE



Os sistemas de proteção infantil compatíveis com o sistema ISOFIX/LATCH/I-SIZE incluem duas fixações rígidas ou fixações de gancho que podem ser conectadas em duas ancoragens localizadas em algumas posições no assento do seu veículo. Com esse sistema, você não precisa usar o cinto de segurança do veículo para fixar o sistema de proteção infantil. Verifique se o seu sistema de proteção infantil possui uma etiqueta indicando a compatibilidade com o sistema ISOFIX/LATCH/I-SIZE. Esta informação pode ser fornecida também pelo manual do fabricante do sistema de proteção infantil.

Os sistemas de proteção infantil do sistema ISOFIX/LATCH/I-SIZE geralmente necessitam do uso de uma cinta de retenção superior.

Consulte: [Cinta de retenção superior do sistema de proteção infantil 1-19](#).

Ao instalar um sistema de proteção infantil, leia atentamente e siga as instruções deste manual e o manual que acompanha o sistema de proteção infantil.

Consulte: [Instalação do sistema de proteção infantil usando o sistema ISOFIX/LATCH/I-SIZE 1-20](#).

CINTA DE RETENÇÃO SUPERIOR DO SISTEMA DE PROTEÇÃO INFANTIL

Se o fabricante do seu sistema de proteção infantil solicitar o uso de uma cinta de retenção superior, ela deve ser instalada corretamente no ponto de ancoragem.

⚠ ATENÇÃO

Os pontos de ancoragens do sistema de proteção infantil são projetados para suportarem apenas as cargas dos sistemas de proteção infantil instalados corretamente. Sob nenhuma circunstância devem ser usados para cintos de segurança adulto ou atrelamentos.

Localizações dos pontos de ancoragem da cinta de retenção superior

A cinta de retenção superior do sistema de proteção infantil deve ser usada ao instalar o sistema de proteção infantil do sistema ISOFIX/LATCH/I-SIZE. Consulte: [Instalando a cinta de retenção superior 1-20](#).

Se tiver alguma dúvida ao instalar a cinta de retenção superior do sistema de proteção infantil no banco traseiro, consulte sua concessionária Nissan para detalhes.

Os pontos de ancoragem **1** estão localizados diretamente na cobertura do porta-malas.

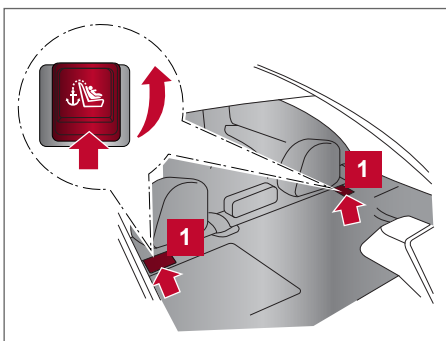

Parte superior da cobertura do porta-malas

Instalando a cinta de retenção superior

Primeiro, posicione o sistema de proteção infantil com sistema ISOFIX/LATCH/I-SIZE ou o cinto de segurança, conforme aplicável.

1. Levante a cobertura do ponto de ancoragem que está localizado na cobertura do porta-malas.
2. Posicione a cinta de retenção superior acima do encosto do banco.
3. Fixe corretamente a cinta de retenção no ponto de ancoragem.
4. Consulte os passos do procedimento de instalação do sistema de proteção infantil adequado nesta seção, antes de apertar a cinta de retenção.

Consulte: [Sistema de proteção infantil 1-15](#).

Se você tiver qualquer dúvida quanto à instalação da cinta de retenção superior, consulte uma concessionária Nissan para obter mais detalhes.

INSTALAÇÃO DO SISTEMA DE PROTEÇÃO INFANTIL UTILIZANDO O SISTEMA ISOFIX/LATCH/I-SIZE

ATENÇÃO

- Fixe os sistemas de proteção infantil compatíveis com o sistema ISOFIX/LATCH/I-SIZE apenas nas localizações mostradas anteriormente. Se o sistema de proteção infantil não estiver firmemente preso, a criança poderá sofrer ferimentos graves em um acidente. Consulte: [Sistema ISOFIX/LATCH/I-SIZE \(Cintas e Ancoragens Inferiores para Crianças\) 1-18](#).
- As ancoragens do sistema ISOFIX/LATCH/I-SIZE são projetadas para suportar apenas as cargas dos sistemas de proteção infantil instalados corretamente. Sob nenhuma circunstância utilize os pontos de ancoragem do sistema ISOFIX/LATCH/I-SIZE para outras finalidades.
- Inspeccione as ancoragens inferiores utilizando os dedos para localizar os pontos e certificar-se de que não há obstruções sobre as ancoragens do sistema ISOFIX/LATCH/I-SIZE, como o tecido do cinto de segurança ou o material do assento do banco. O sistema de proteção não estará seguro se houver obstruções sobre as ancoragens do sistema ISOFIX/LATCH/I-SIZE.

Voltado para frente

Siga estas etapas para instalar um sistema de proteção infantil voltado para frente usando o sistema ISOFIX/LATCH/I-SIZE:

1. Posicione o sistema de proteção infantil no banco traseiro. Sempre siga as instruções do fabricante do sistema de proteção infantil.

2. Posicione as fixações da ancoragem do sistema de proteção infantil nas ancoragens inferiores do sistema ISOFIX/LATCH/I-SIZE. Certifique-se de que a fixação do sistema ISOFIX/LATCH/I-SIZE esteja posicionada adequadamente nas ancoragens inferiores.

Se o sistema de proteção infantil for equipado com uma cinta de retenção, posicione e fixe a cinta de retenção no ponto de ancoragem da cinta de retenção. Não instale sistemas de proteção infantil que possuem cinta de retenção superior, onde não haja ancoragens para a cinta de retenção superior. Consulte: [Instalando a cinta de retenção superior 1-20](#).

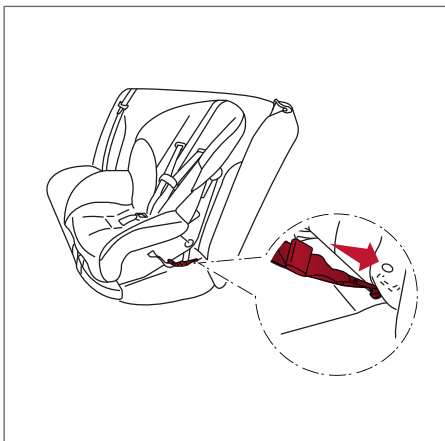

Fixação tipo gancho de engate voltado para frente - etapa 2

3. A parte traseira do sistema de proteção infantil deve ser posicionada contra o encosto do banco do veículo.

Se necessário, ajuste ou remova o apoio para cabeça para obter o correto posicionamento do sistema de proteção infantil. Se o apoio para cabeça for removido, guarde-o em local seguro. Certifique-se de instalar novamente o apoio para cabeça se o sistema de proteção infantil for removido.

Consulte: [Apoio para cabeça 1-5](#).

Se a posição do assento não possuir um ajuste do apoio para cabeça e estiver interferindo com a instalação adequada do sistema de proteção infantil, tente outra posição do assento ou um sistema de proteção infantil diferente.

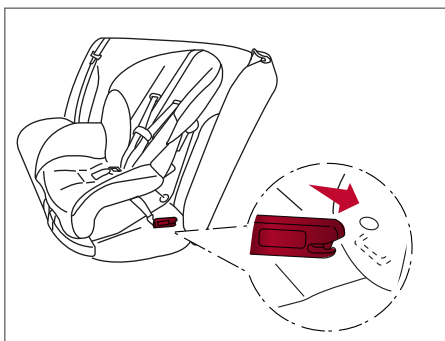

Fixação tipo gancho rígido voltado para frente - etapa 2

4. Para sistemas de proteção infantil equipados com fixações de engate, remova qualquer folga das fixações das ancoragens. Pressione firmemente para baixo e para trás no centro do sistema de proteção infantil com o joelho para comprimir o estofamento do assento do veículo e o encosto do banco ao apertar a cinta das fixações das ancoragens.

5. Aperte a cinta de retenção de acordo com as instruções do fabricante para remover qualquer folga.

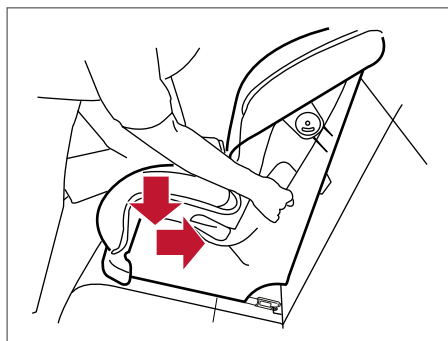

Voltado para frente – etapa 4

6. Após instalar o sistema de proteção infantil, teste-o antes de colocar a criança no local. Puxe-o de um lado ao outro, enquanto segura o assento próximo do local de fixação do sistema ISOFIX/LATCH/I-SIZE. O sistema de proteção infantil não deverá mover mais do que 25 mm (1 polegada) de um lado para o outro. Tente puxá-lo para frente, e certifique-se de que a fixação do sistema ISOFIX/LATCH/I-SIZE segura o sistema de proteção infantil firmemente. Caso não esteja firmemente instalado, aperte a fixação do sistema ISOFIX/LATCH/I-SIZE, conforme necessário, ou então coloque o sistema de proteção infantil em outro banco e teste-o novamente. Você pode precisar de um sistema de proteção infantil diferente. Nem todos os sistemas de proteção infantil encaixam-se em todos os tipos de veículos.

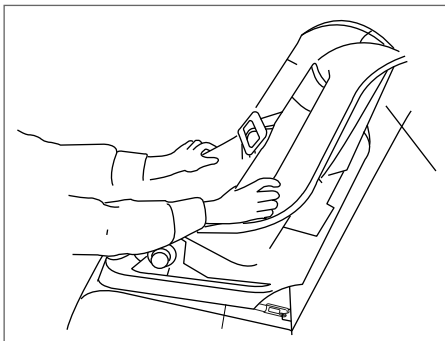

Voltado para frente – etapa 6

7. Certifique-se de que o sistema de proteção infantil esteja posicionado adequadamente antes de cada uso. Se o sistema de proteção infantil estiver solto, repita da etapa 1 até a etapa 6.

Voltado para trás

Siga estas etapas para instalar um sistema de proteção infantil voltado para trás usando o sistema ISOFIX/LATCH/I-SIZE:

1. Posicione o sistema de proteção infantil no banco traseiro. Sempre siga as instruções do fabricante do sistema de proteção infantil.
2. Posicione os ganchos de fixação do sistema de proteção infantil nas ancoragens inferiores do sistema ISOFIX/LATCH/I-SIZE. Certifique-se de que a fixação do sistema ISOFIX/LATCH/I-SIZE esteja posicionada adequadamente nas ancoragens inferiores.

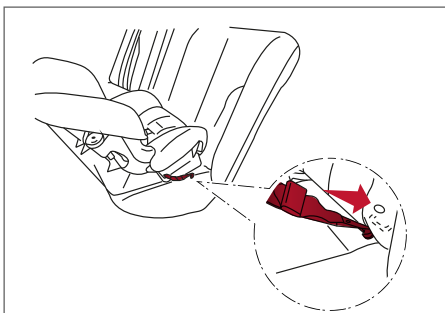

Fixação tipo gancho de engate voltado para trás - etapa 2

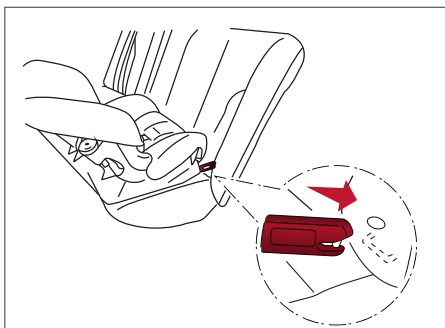

Voltado para trás tipo gancho rígido – etapa 2

3. Para sistemas de proteção infantil equipados com fixações de engate, remova qualquer folga das fixações das ancoragens. Pressione firmemente para baixo e para trás no centro do sistema de proteção infantil com o joelho para comprimir o estofamento do assento do veículo e o encosto do banco ao apertar a cinta das fixações das ancoragens.

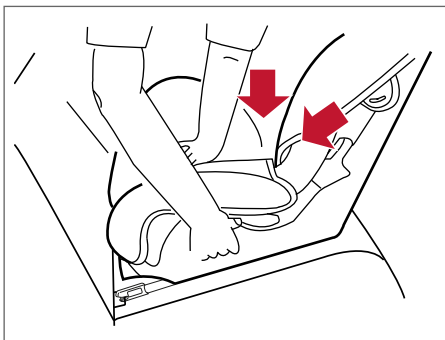

Voltado para trás - etapa 3

4. Após instalar o sistema de proteção infantil, teste-o antes de colocar a criança no local. Puxe-o de um lado ao outro, enquanto segura o assento próximo do local de fixação do sistema ISOFIX/LATCH/I-SIZE. O sistema de proteção infantil não deverá mover mais do que 25 mm (1 polegada) de um lado para o outro. Tente puxá-lo para frente, e certifique-se de que a fixação do sistema ISOFIX/LATCH/I-SIZE segura o sistema de proteção infantil firmemente. Caso não esteja firmemente instalado, aperte a fixação do sistema ISOFIX/LATCH/I-SIZE conforme necessário, ou então coloque o sistema de proteção infantil em outro banco e teste-o novamente. Você pode precisar de um sistema de proteção infantil diferente. Nem todos os sistemas de proteção infantil encaixam-se em todos os tipos de veículos.

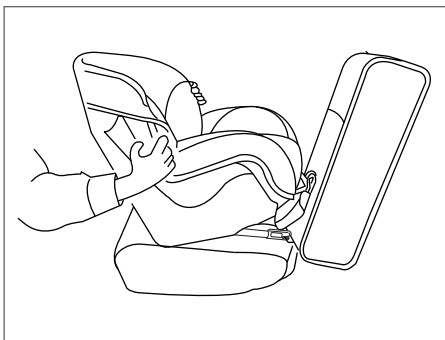

Voltado para trás - etapa 4

5. Certifique-se de que o sistema de proteção infantil esteja posicionado adequadamente antes de cada uso. Se o sistema de proteção infantil estiver solto, repita da etapa 1 até a etapa 4.

Opções permitidas para a instalação de sistemas de proteção infantil com sistema ISOFIX/LATCH/I-SIZE

Categoria	Peso da criança	Classe de tamanho	Combinação	Posição do assento	
				Extremidades do banco traseiro	Parte central do banco traseiro
0	< 10 kg	F	ISO/L1	X	X
		G	ISO/L2	X	X
		E	ISO/R1	IL	X
0+	< 13 kg	E	ISO/R1	IL	X
		D	ISO/R2	IL* ¹	X
		C	ISO/R3	IL* ¹	X
I	9 – 18 kg	D	ISO/R2	IL* ¹	X
		C	ISO/R3	IL* ¹	X
		B	ISO/F2	IUF	X
		B1	ISO/F2X	IUF	X
		A	ISO/F3	IUF	X
II	15 – 25 kg	–	–	IL	X
III	22 – 36 kg	–	–	IL	X

X: Posição não adequada para a instalação dos sistemas de proteção infantil com ISOFIX/LATCH/I-SIZE.

IUF: Adequado para os sistemas de proteção infantil na categoria universal voltado para frente aprovado para esta categoria de peso.

IL: Adequado para os sistemas de proteção infantil com ISOFIX/LATCH/I-SIZE na categoria semi-universal.

*1: Ajuste o banco dianteiro (frente e trás, reclinção e altura), à frente do sistema de proteção infantil, para acomodar as pernas da criança e o sistema de proteção infantil.

Posições de instalação do sistema de proteção infantil utilizando i-Size

A seguinte restrição é aplicada ao utilizar sistemas de proteção infantil, variando de acordo com o peso da criança e a posição de instalação.

	Passageiro dianteiro	Posição do assento	
		Extremidades do banco traseiro	Parte central do banco traseiro
Sistemas de proteção infantil i-Size	X	i-U*1	X

X: A posição do assento não é adequada para os sistemas de proteção infantil "universal" i-Size.

i-U: Adequado para sistemas de proteção infantil "universal" i-Size, voltados para a frente e para trás.

*1: Ajuste o banco dianteiro (frente e trás, reclinção e altura), à frente do sistema de proteção infantil, para acomodar as pernas da criança e o sistema de proteção infantil.

INSTALAÇÃO DO SISTEMA DE PROTEÇÃO INFANTIL UTILIZANDO OS CINTOS DE SEGURANÇA

ATENÇÃO

Nunca instale um assento para crianças no banco dianteiro. Posicione o assento para crianças sobre o banco traseiro. Posicione-o somente na direção voltado para frente.

- A Nissan orienta que o sistema de proteção infantil seja instalado no banco traseiro. As estatísticas de acidentes mostram que as crianças estarão mais seguras quando os dispositivos são instalados no banco traseiro do que no banco dianteiro.
- Quando usar o cinto de segurança traseiro lateral para instalar o sistema de proteção infantil, certifique-se de que a lingueta do conector e a lingueta do cinto de segurança estejam fixadas. Não use o cinto de segurança com apenas a lingueta do cinto de segurança fixada. Isso pode resultar em ferimentos sérios, em caso de acidente ou parada repentina do veículo.
- Um sistema de proteção infantil com uma cinta de retenção não deve ser usado no banco do passageiro dianteiro.

As instruções nesta seção aplicam-se a instalação do sistema de proteção infantil usando os cintos de segurança do veículo nos bancos laterais traseiros.

Consulte: [Instalação do assento para crianças 1-29](#).

Voltado para frente

Siga as etapas para a instalação do sistema de proteção infantil voltado para frente usando o cinto de segurança do veículo nos bancos traseiros:

1. **Nunca instale um assento para crianças no banco dianteiro. Posicione o assento para crianças sobre o banco traseiro. Posicione-o somente na direção voltado para frente.**

2. Posicione o sistema de proteção infantil no banco traseiro. Sempre siga as instruções do fabricante do sistema de proteção infantil.

A parte detrás do sistema de proteção infantil deve estar fixada contra o encosto do banco. Se necessário, ajuste ou remova o apoio de cabeça para obter o encaixe correto.

Se o apoio para cabeça for removido, guarde-o em local seguro. Certifique-se de reinstalar o apoio para cabeça se o sistema de proteção infantil for removido.

Se o encaixe ainda não estiver adequado e interferindo no ajuste, tente outro posicionamento ou outro sistema de proteção. Consulte: [Apoyo para cabeça 1-5](#).

3. Passe a lingueta do cinto de segurança pelo sistema de proteção infantil e insira-o na fivela até ouvir um estalido de encaixe. Certifique-se de observar as instruções do fabricante de sistemas de proteção infantil para guiar o cinto de segurança.

Se o sistema de proteção infantil for equipado com uma cinta de retenção, posicione e fixe a cinta de retenção no ponto de ancoragem da cinta de retenção.

Não instale sistemas de proteção infantil que possuem cinta de retenção superior, onde não haja ancoragens para a cinta de retenção superior. Consulte: [Instalando a cinta de retenção superior 1-20](#).

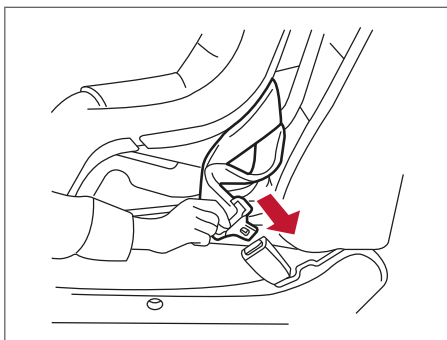
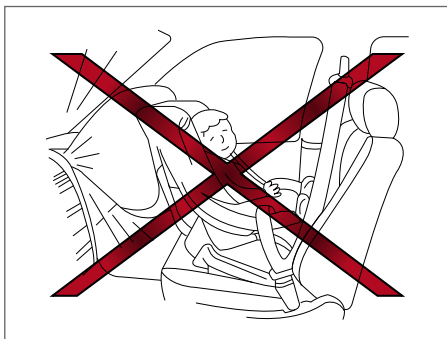

Voltado para frente – etapa 3

4. Para evitar a folga do cinto de segurança, é necessário fixar o cinto de segurança em um local com dispositivo de travamento **A** anexado no sistema de proteção infantil.

Certifique-se de seguir as instruções do manual do fabricante do sistema de proteção infantil para a passagem do cinto no sistema de proteção infantil.

5. Após fixar o sistema de proteção infantil, teste-o antes de acomodar a criança. Puxe-o de um lado ao outro, enquanto segura o assento próximo do encaixe do cinto de segurança.

O sistema de proteção infantil não deverá mover mais que 25 mm (1 pol.) de um lado para o outro. Tente puxá-lo para frente, e certifique-se de que o cinto de segurança segura o sistema de proteção infantil firmemente.

Caso o sistema de proteção infantil não esteja firmemente instalado, aperte o cinto conforme necessário, ou então coloque-o em outro banco e teste-o novamente. Nem todos os sistemas de proteção infantil encaixam-se em todos os tipos de veículos.

6. Certifique-se de que o sistema de proteção infantil esteja firmemente fixado antes de cada uso. Se o sistema de proteção infantil estiver solto, repita da etapa 2 a 5.

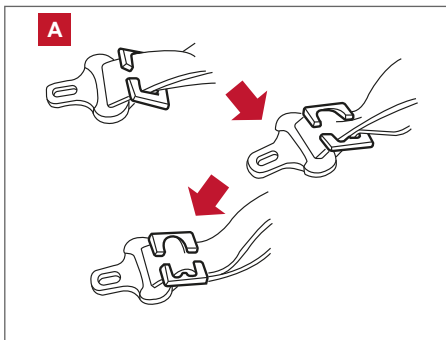

Voltado para trás

Siga essas etapas para a instalação do sistema de proteção infantil voltado para trás, usando o cinto de segurança do veículo no banco traseiro:

1. **Jamais instale um sistema de proteção infantil no banco dianteiro. Posicione o sistema de proteção infantil no banco traseiro. Sempre siga as instruções do fabricante do sistema de proteção.**

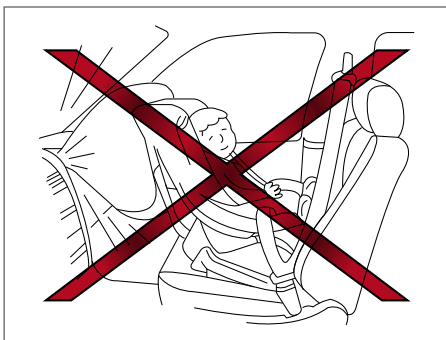

Voltado para trás - etapa 1

2. Passe a lingueta do cinto de segurança pelo sistema de proteção infantil e insira-o na fivela até ouvir um estalido de encaixe. Certifique-se de observar as instruções do fabricante de sistemas de proteção infantil para guiar o cinto de segurança.

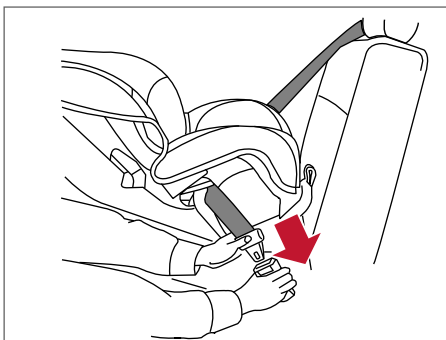

Voltado para trás - etapa 2

3. Para evitar a folga do cinto de segurança, é necessário fixar o cinto de segurança em um local com dispositivo de travamento **A** anexo no sistema de proteção infantil.

Certifique-se de seguir as instruções do manual do fabricante do sistema de proteção infantil para a passagem do cinto no sistema de proteção infantil.

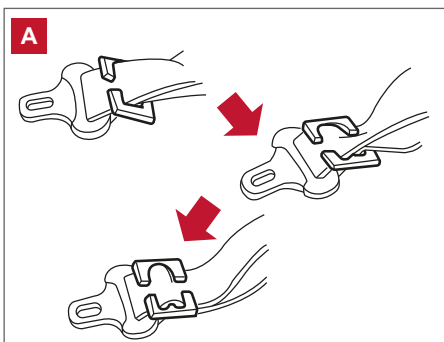

Voltado para trás - etapa 3

4. Remova qualquer folga adicional do sistema de proteção infantil; pressione para baixo e para trás no centro do sistema de proteção infantil comprimindo o assento e o encosto do banco enquanto coloca o cinto de segurança.

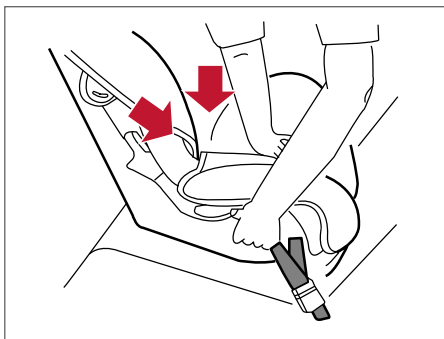

Voltado para trás - etapa 4

5. Após instalar o sistema de proteção infantil, teste-o antes de colocar a criança no local. Puxe-o de um lado ao outro, enquanto segura o assento próximo do local do cinto de segurança. O sistema de proteção infantil não deverá mover mais do que 25 mm (1 polegada) de um lado para o outro. Tente puxá-lo para frente, e certifique-se de que o cinto de segurança segura o sistema de proteção infantil firmemente. Caso o sistema de proteção infantil não esteja firmemente instalado, aperte o cinto de segurança, conforme necessário, ou então coloque-o em outro banco e teste-o novamente. Você pode precisar de um sistema de proteção infantil diferente. Nem todos os sistemas de proteção infantil encaixam-se em todos os tipos de veículos.

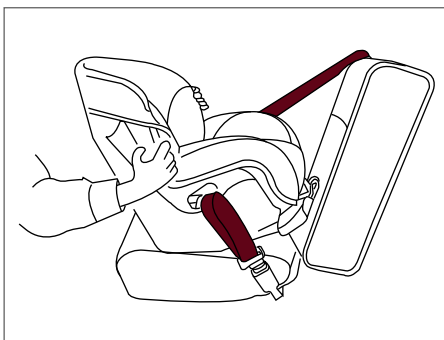

Voltado para trás - etapa 5

6. Certifique-se de que o sistema de proteção infantil esteja firmemente fixado antes de cada uso. Se o sistema de proteção infantil estiver solto, repita da etapa 1 até a etapa 5.

ASSENTOS PARA CRIANÇAS

Para mais informações quanto à instalação de assentos para crianças, siga as instruções descritas nesta seção. Consulte: [Instalação do assento para crianças 1-29](#).

PRECAUÇÕES COM OS ASSENTOS PARA CRIANÇAS

ATENÇÃO

- Ao viajar no veículo, bebês e crianças pequenas devem ser sempre acomodados em sistemas de proteção infantil aprovados pelo INMETRO. A negligência no uso do sistema de proteção infantil poderá ocasionar ferimentos graves ou morte.
- Bebês e crianças pequenas nunca devem viajar no colo. Nem mesmo pessoas adultas fortes poderão suportar os esforços causados por um acidente. As crianças poderão ser esmagadas entre o corpo do adulto e partes do veículo. Não utilize o mesmo cinto de segurança para você e sua criança.
- A Nissan recomenda que o sistema de proteção infantil deverá estar instalado no banco traseiro. As estatísticas de acidentes mostram que as crianças estarão mais seguras quando os dispositivos são instalados no banco traseiro do que no banco dianteiro.
Consulte: [Instalação do assento para crianças 1-29](#).
- O assento para crianças somente poderá ser instalado na posição de banco que tenha um cinto de segurança de três pontos. A negligência no uso do cinto de segurança de três pontos com o assento para crianças pode resultar em ferimentos graves em caso de frenagens bruscas ou colisões.
- A utilização ou instalação imprópria do sistema de proteção infantil pode aumentar os riscos de ferimentos graves ou até a morte em caso de colisão, tanto em bebês como em crianças pequenas, bem como aos demais ocupantes do veículo.
- Não use toalhas, livros, travessieiros ou outro item em lugar do assento para crianças. Itens como estes movem-se durante a condução normal do veículo ou em uma colisão e resultam em graves ferimentos ou morte.
- Os assentos para crianças são projetados para serem usados com cinto de segurança de três pontos. Os assentos para crianças são projetados para prender, passando partes do cinto de segurança sobre a cintura e ombro do corpo da criança, para permitir a máxima proteção durante uma colisão.
- Siga todas as instruções de instalação e de uso determinadas pelo fabricante do sistema de proteção. Ao comprar um assento para crianças, assegure-se de selecionar aquele que seja apropriado tanto à criança quanto ao veículo. Alguns tipos de assentos para crianças não se adequam ao seu veículo, podendo não ser utilizados.
- Caso o assento para crianças e o cinto de segurança não estejam corretamente fixados, o risco da criança sofrer ferimentos em uma colisão ou frenagem brusca aumentará consideravelmente.
- Os encostos ajustáveis devem ser posicionados para encaixar o assento para crianças o mais reto possível.
- Após posicionar a criança no assento para crianças e fixar o cinto de segurança, certifique-se de que o cinto diagonal esteja afastado do rosto e pescoço da criança e o cinto abdominal não cruze o abdômen.
- Não passe o cinto de segurança por trás das costas ou por baixo do braço da criança.
- Quando o assento para crianças não estiver em uso, mantenha-o fixo com o cinto de segurança para evitar que seja lançado em caso de frenagem brusca ou colisão.

⚠ CUIDADO

Lembre-se de que um assento para crianças deixado em um veículo fechado ficará muito quente. Verifique a temperatura do assento e das fivelas antes de acomodar a criança no assento para crianças.

Os assentos para crianças de diferentes tamanhos são oferecidos por diversos fabricantes. Na escolha de qualquer assento para crianças, siga os pontos seguintes:

- Verifique se o assento para crianças é compatível com o sistema do cinto de segurança e o assento do veículo.
- Certifique-se de que a cabeça da criança estará firmemente apoiada pelo assento para crianças ou assento do veículo. O encosto deve estar na altura ou acima das orelhas da criança. Por exemplo, se um assento para crianças com encosto baixo **A** for escolhido, o encosto do banco traseiro do veículo deverá estar acima ou na altura das orelhas da criança. Se o encosto for mais baixo que a linha de centro da altura das orelhas da criança, um assento para crianças com encosto alto **B** deverá ser usado.
- Se o assento para crianças for compatível com o seu veículo, acomode a criança no assento para crianças e verifique os diversos ajustes para certificar-se de que o assento para crianças é compatível com a criança. Sempre siga todos os procedimentos recomendados. Escolha um assento para crianças que seja adequado à altura e peso da criança.

As instruções nesta seção aplicam-se a instalação do assento para crianças nos bancos traseiros. Consulte: [Instalação do assento para crianças 1-29](#).

INSTALAÇÃO DO ASSENTO PARA CRIANÇAS**⚠ ATENÇÃO**

A Nissan recomenda que o assento para crianças deverá ser instalado no banco traseiro.

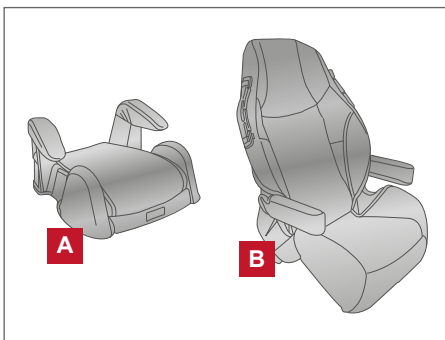

Posição das extremidades

Siga as etapas a seguir para a instalação do assento para crianças nas posições laterais do banco traseiro:

1. **Nunca instale um assento para crianças no banco dianteiro.**
2. Posicione o assento para crianças sobre o banco traseiro. Coloque-o voltado para frente apenas. Sempre siga as instruções dos fabricantes do assento para crianças.
3. O assento para crianças somente deve ser posicionado sobre o banco do veículo para que tenha estabilidade. Se necessário, ajuste ou remova o apoio para cabeça para obter um correto posicionamento do assento para crianças. Consulte: [Apoio para cabeça 1-5](#).
Se o apoio para cabeça for removido, guarde-o em local seguro. Certifique-se de reinstalar o apoio para cabeça se o assento para crianças for removido.
Se o encaixe ainda não estiver adequado e interferindo no ajuste do assento para crianças, tente outro posicionamento ou outro assento para crianças.
4. Posicione a parte abdominal do cinto de segurança o mais baixo e firme no quadril. Certifique-se de seguir as instruções do fabricante de assento para crianças, ao efetuar a fixação do cinto de segurança.
5. Puxe o cinto diagonal em direção ao retrator para eliminar qualquer folga extra existente. Tenha certeza que o cinto diagonal está cruzado no peito e na porção média do ombro da criança. Certifique-se de seguir as instruções do fabricante de assento para crianças, ao efetuar a fixação do cinto de segurança.
6. Siga os avisos, cuidados e instruções de travamento correto do cinto de segurança.
Consulte: [Cinto de segurança de três pontos com retrator 1-12](#).

SISTEMA DE PROTEÇÃO COMPLEMENTAR

PRECAUÇÕES NO SISTEMA DE PROTEÇÃO COMPLEMENTAR

ATENÇÃO

O principal item de segurança do veículo é o cinto de segurança, sendo o sistema air bag um complemento, para reduzir o impacto sofrido pelos ocupantes do veículo em caso de colisão. O sistema de segurança air bag não terá o resultado esperado, caso os cintos de segurança não estejam adequadamente afivelados.

Esta seção Sistema de Proteção Complementar (SRS) contém informações importantes relacionadas aos seguintes sistemas:

- Air bag de colisão frontal do passageiro e motorista
- Air bags laterais instalados nos bancos dianteiros
- Air bags laterais de cortina instalados no teto
- Cinto de segurança com pré-tensionador(es) (bancos dianteiros)

Sistema do air bag de impacto frontal: Este sistema ajuda a reduzir as forças de impacto no motorista e passageiro dianteiro, na região da cabeça e do tórax, em determinados tipos de colisões frontais.

Air bags laterais instalados nos bancos dianteiros

Este sistema ajuda a reduzir as forças de impacto no motorista e passageiro dianteiro, na região pélvica e do tórax, em determinados tipos de colisões laterais. Os air bags laterais são projetados para inflarem no lado do veículo atingido na colisão.

Air bags laterais de cortina instalados no teto

Este sistema ajuda a reduzir as forças de impacto na cabeça dos ocupantes nos bancos dianteiros em determinadas colisões laterais. Os air bags de cortina são projetados para inflarem no lado do veículo atingido na colisão.

O sistema de proteção complementar está projetado para em um acidente completar a proteção do cinto de segurança para o motorista e passageiro, não sendo um item de substituição dos cintos de segurança. O cinto de segurança deve ser usado corretamente e tanto o motorista quanto o passageiro dianteiro devem estar sentados a uma distância apropriada do volante de direção, painel de instrumentos e acabamentos das portas.

Consulte: [Cinto de segurança 1-8](#).

Os air bags somente funcionam quando o botão de partida estiver na posição ON ou START. Quando o botão de partida estiver na posição ON, a luz de advertência do sistema do air bag  se acenderá. A luz de advertência do sistema do air bag se apagará após aproximadamente 7 segundos, se o sistema estiver funcionando corretamente.

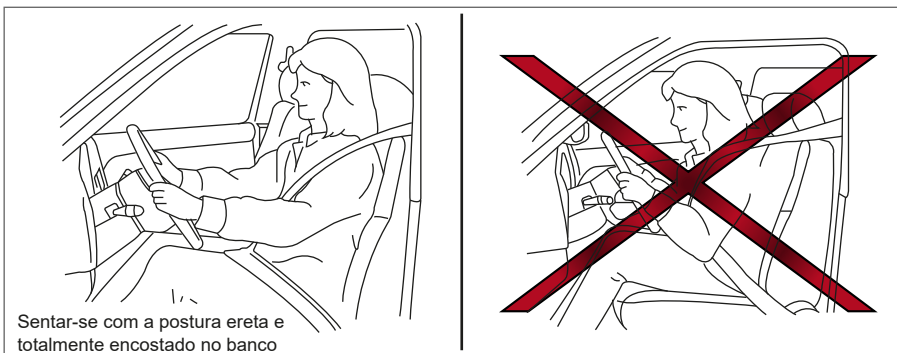

ATENÇÃO

- Os air bags frontais não serão inflados em caso de uma colisão lateral, impacto traseiro, capotagem ou pequena colisão frontal. Sempre utilize o cinto de segurança, ele ajuda a reduzir o risco ou a gravidade de um ferimento em vários tipos de acidentes.
- Os cintos de segurança e os air bags frontais serão mais eficientes quando o ocupante estiver encostado na posição mais vertical possível do banco. Os air bags frontais inflam com uma grande força. Se você não estiver usando o cinto de segurança, se estiver inclinado para frente, sentado de lado ou fora da posição normal, você estará correndo um grande risco de acidente fatal ou de sofrer ferimentos graves em uma colisão. Você e os passageiros podem também receber ferimentos graves ou fatais com o impacto do air bag frontal se você estiver de costas para o dispositivo quando o mesmo for ativado. Sempre sente-se corretamente e numa distância razoável do volante de direção ou do painel de instrumentos. Utilize sempre os cintos de segurança.
- Mantenha as mãos na parte externa do volante de direção. Se posicionar as mãos na parte interna do volante de direção poderá aumentar o risco de sofrer ferimentos graves no caso do air bag frontal se inflar.

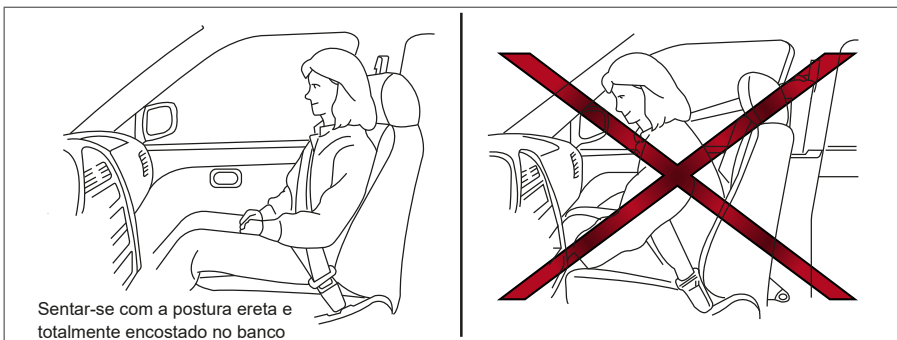

⚠ CUIDADO

Nunca permita que crianças viajem sem o cinto de segurança ou com as mãos ou rosto para fora das janelas. Não tente segurá-las no colo, ou nos braços. Alguns exemplos de posições perigosas para viajar são mostrados nas figuras a seguir.

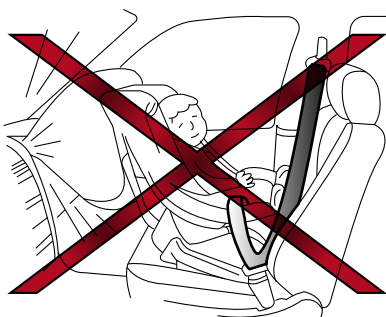
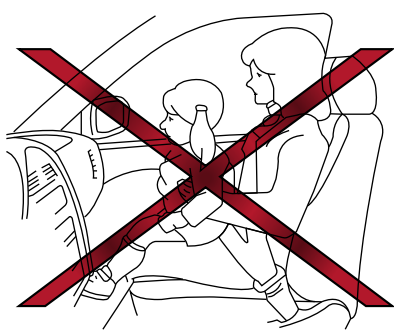

⚠ ATENÇÃO

- Crianças podem se ferir gravemente ou morrer quando os air bags frontais, air bags laterais e os air bags de cortina forem inflados, caso não estejam com o cinto de segurança fixado corretamente. Adolescentes e crianças devem sempre ser transportados no banco traseiro.
- Nunca instale um sistema de proteção infantil no banco dianteiro. O sistema de air bag sendo acionado pode causar ferimentos graves ou matar a criança. Consulte: [Sistema de proteção infantil 1-15](#).



Não fique encostado nas portas ou janelas.

⚠ ATENÇÃO

Air bags laterais instalados nos bancos dianteiros e air bags laterais de cortina instalados no teto:

- Os air bags laterais e os air bags de cortina não serão inflados no caso de um impacto frontal, impacto traseiro ou uma colisão de baixa gravidade. Sempre utilize o cinto de segurança, ele ajuda a reduzir o risco ou a gravidade de um ferimento em vários tipos de acidentes.
- Os cintos de segurança, os air bags laterais e os air bags de cortina são mais eficientes quando o ocupante estiver encostado na posição mais vertical possível do banco. Os air bags laterais e de cortina inflam com uma grande força.
- Não deixe ninguém colocar as mãos, pernas ou rosto próximos do air bag lateral nas laterais do encosto do banco dianteiro ou próximo à travessa do teto.
- Não deixe ninguém que esteja utilizando o assento dianteiro ou os assentos traseiros nas posições laterais esticar as mãos para fora da janela ou ficar encostado na porta.



ATENÇÃO

- Quando estiver sentado no banco traseiro, não segure no encosto do banco dianteiro. Se o air bag lateral acionar, você pode se ferir gravemente. Tenha atenção especialmente com as crianças, que devem estar sempre acomodadas adequadamente.
- Não utilize capas nos bancos dianteiros. Elas podem interferir quando os air bags laterais forem inflados.

Sistema do air bag de impacto frontal

Este veículo está equipado com sistema de air bags frontais para o banco do motorista e do passageiro dianteiro. Este sistema atende as normas de segurança da legislação brasileira. **Entretanto, todas as informações, cuidados e avisos neste manual ainda se aplicam e devem ser seguidos.**

O sistema do air bag de impacto frontal do motorista está localizado no centro do volante de direção. O air bag de impacto frontal do passageiro dianteiro está instalado no painel acima do porta-luvas. O sistema de air bag foi projetado para acionar no caso de colisões frontais altamente severas, embora possam ser acionados caso forças de outros tipos de colisões forem similares aquelas de alta gravidade. Os air bags não serão inflados em determinadas colisões frontais. A ocorrência de danos no veículo (ou a falta deles) nem sempre é uma indicação do funcionamento adequado do sistema do air bag frontal.

O sistema do air bag monitora a informação do sensor de impacto, unidade de controle do air bag (ACU) e os sensores das fivelas dos cintos de segurança que detectam se os cintos de segurança estão afivelados. A operação do air bag baseia-se na severidade da colisão e no uso dos cintos de segurança. Apenas um air bag frontal poderá inflar, dependendo da severidade da colisão e se os passageiros estão utilizando o cinto de segurança ou não.

Caso você tenha dúvidas a respeito do sistema de air bag, entre em contato com uma concessionária Nissan. Se você notar alguma anormalidade no seu veículo, entre em contato com uma concessionária Nissan. Consulte: [**“SERVIÇO AO CLIENTE NISSAN”**](#).

Quando um air bag frontal for acionado, será ouvido um ruído bastante forte, acompanhado da liberação de fumaça. A fumaça não é prejudicial e não indica fogo. Evite inalar a fumaça, pois caso seja inalada poderá causar irritação e dificuldade de respiração. Pessoas com históricos de problemas respiratórios devem ser levadas rapidamente para locais ventilados.

Os air bags frontais, em conjunto com os cintos de segurança, ajudam a reduzir a força de impacto sobre o rosto e o tórax dos ocupantes nos bancos dianteiros. Eles podem ajudar a salvar vidas e reduzir ferimentos graves. Entretanto, o acionamento do air bag frontal pode causar escoriações no rosto ou outros ferimentos. Os air bags frontais não protegem a parte inferior do corpo. Quando o sistema é ativado, os air bags frontais são inflados rapidamente para ajudar a proteger os ocupantes nos bancos dianteiros. Os air bags inflam com uma grande força, podendo causar danos ao veículo, inclusive ao para-brisa.

Os cintos de segurança devem ser usados corretamente e tanto o motorista quanto o passageiro dianteiro devem estar sentados na posição vertical a uma distância apropriada do volante de direção ou do painel de instrumentos. Os air bags frontais acionam rapidamente para ajudar a proteger os ocupantes nos bancos dianteiros. O sistema do air bag aciona com uma grande força podendo aumentar o risco de ferimentos se os ocupantes estiverem muito perto ou no sentido oposto ao módulo de air bag frontal durante o acionamento.

Os air bags frontais esvaziam-se rapidamente após a colisão.

Os air bags somente funcionam quando o botão de partida estiver na posição ON ou START. Quando o botão de partida estiver na posição ON, a luz de advertência do sistema do air bag  se acenderá. A luz de advertência do sistema do air bag se apagará após aproximadamente 7 segundos, se o sistema estiver funcionando corretamente.

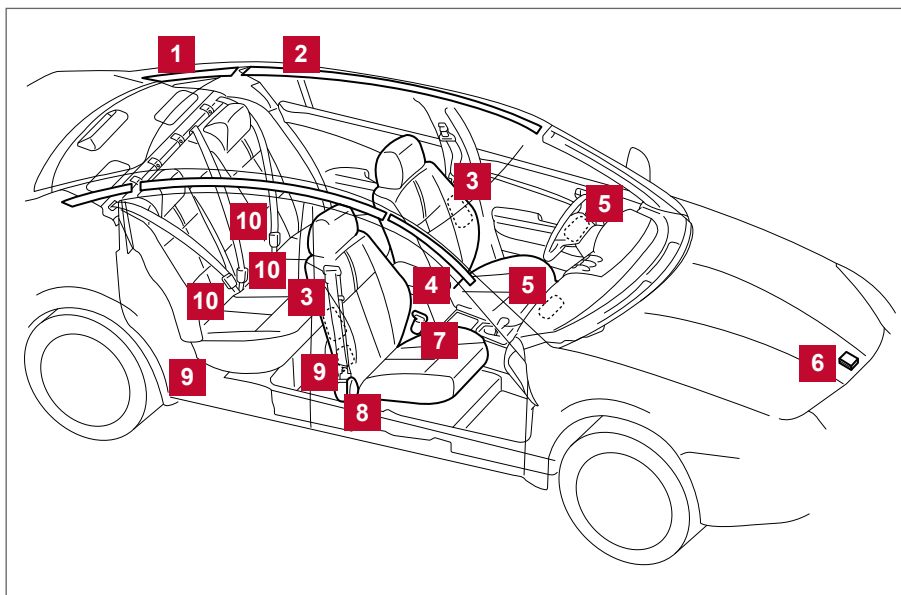

- | | |
|--|---|
| <p>1 Infladores dos air bags laterais de cortina instalados no teto</p> <p>2 Módulo dos air bags laterais de cortina instalados no teto</p> <p>3 Módulo dos air bags laterais instalados nos bancos dianteiros</p> <p>4 Unidade de controle do air bag (ACU)</p> <p>5 Módulos do air bag de colisão frontal</p> <p>6 Sensor de impacto</p> | <p>7 Interruptores das fivelas dos cintos de segurança (lado do motorista e passageiro dianteiro)</p> <p>8 Cinto de segurança com pré-tensionador (bancos dianteiros)</p> <p>9 Sensor satélite lateral (lado do motorista e do passageiro)</p> <p>10 Interruptores das fivelas dos cintos de segurança (banco traseiro)</p> |
|--|---|

⚠️ ATENÇÃO

- **Não coloque nenhum objeto sobre o volante de direção ou no painel de instrumentos. Também, não coloque quaisquer objetos entre os passageiros e o volante de direção e o painel de instrumentos. Estes objetos podem se tornar projéteis perigosos e causar ferimentos quando o air bag frontal for acionado.**
- **Logo após o acionamento, muitos componentes do sistema do air bag ficarão quentes. Não toque nestes componentes, pois você poderá sofrer graves queimaduras.**
- **Nenhuma alteração deve ser feita no sistema elétrico do veículo ou sistema de suspensão, pois isso pode afetar o funcionamento do sistema do air bag.**
- **Alterações no sistema do air bag frontal podem causar graves ferimentos. As alterações incluem a troca do volante de direção e do conjunto do painel de instrumentos, a colocação de materiais sobre o revestimento do volante de direção, ou a instalação do material do acabamento ao redor do sistema do air bag.**
- **Nenhuma alteração deve ser feita a quaisquer componentes ou chicotes do sistema do cinto de segurança. Isto poderá afetar o sistema do air bag frontal. A alteração no sistema do cinto de segurança pode resultar em graves ferimentos.**

⚠️ ATENÇÃO

- **Serviços no sistema do air bag frontal devem ser realizados por uma concessionária Nissan. A instalação de equipamentos elétricos deve ser feita também em uma concessionária Nissan. Os chicotes** no Sistema de Proteção Complementar (SRS) não devem ser modificados ou desconectados. Não deverão ser utilizados equipamentos de teste elétrico, ou dispositivos de prova não autorizados no sistema do air bag.**
- **Um para-brisa trincado deve ser substituído imediatamente por um novo. Um para-brisa trincado pode afetar a função do sistema do air bag.**

**Os conectores do chicote elétrico SRS são amarelo e laranja para facilitar a identificação.

Ao vender o veículo, a Nissan recomenda que você informe o comprador sobre o sistema do air bag frontal e sobre as informações que podem ser consultadas neste Manual do Proprietário.

Sistema de air bag de impacto lateral instalado nos bancos dianteiros e air bag de cortina instalado no teto

Os air bags laterais estão localizados na parte externa do encosto dos assentos dianteiros. Os air bags de cortina estão localizados nas travessas laterais do teto. **Todas as informações, cuidados e avisos neste manual devem ser seguidos e aplicados.** Os air bags laterais e de cortina são projetados para inflar no caso de colisões laterais altamente severas, embora possam ser inflados caso forças de outros tipos de colisões forem similares àquelas de colisões laterais altamente severas.

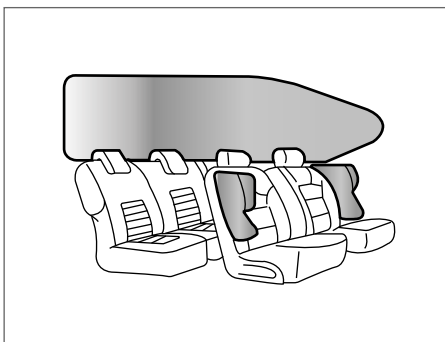

São projetados para disparar no lado em que ocorrer a colisão do veículo. Poderão não disparar em determinadas colisões laterais. Poucos danos ao veículo (ou nenhum dano) nem sempre são uma indicação adequada para a ativação do air bag lateral e/ou do air bag de cortina.

Quando os air bags laterais e de cortina são disparados, poderá ser ouvido um ruído relativamente alto, seguido da liberação de fumaça. Esta fumaça não é prejudicial à saúde e não significa que há fogo. Deve-se evitar a sua inalação, pois pode causar irritação e asfixia. Pessoas com histórico de problemas respiratórios deverão respirar ar fresco o quanto antes.

Os air bags laterais, em conjunto com o uso do cinto de segurança, ajudam a amortecer a força do impacto na área do tórax e cintura dos ocupantes dos bancos dianteiros.

Os air bags de cortina ajudam a amortecer a força do impacto e proteger a cabeça do motorista, do passageiro dianteiro e dos passageiros traseiros nas posições externas. Eles podem ajudar a salvar vidas e reduzir a gravidade dos ferimentos. Entretanto, a expansão dos air bags laterais e de cortina pode causar escoriações e outros ferimentos se os ocupantes não estiverem usando adequadamente o cinto de segurança e sentados na posição correta.

Os air bags laterais e de cortina não protegem a parte inferior do corpo. Os ocupantes dos bancos dianteiros devem colocar corretamente o cinto de segurança e sentar-se em posição ereta e o mais distante possível do air bag lateral. Os passageiros do banco traseiro deverão sentar-se o mais longe possível do acabamento da porta e trilhos do teto.

Os air bags laterais e de cortina disparam de forma muito rápida para poder proteger os ocupantes. Por causa disso, a força de expansão do air bag lateral e de cortina poderá aumentar o risco de ferimento caso o ocupante esteja muito próximo, ou em posição contrária ao air bag durante o disparo. Os air bags laterais e de cortina irão se esvaziar rapidamente após a colisão.

Os air bags laterais e de cortina operam apenas com o botão de partida na posição ON.

Após colocar o botão de partida na posição ON, a luz de advertência do air bag se acenderá. A luz de advertência do air bag se apagará após 7 segundos caso o sistema não acuse nenhuma falha.

ATENÇÃO

- Não coloque nenhum objeto próximo ao encosto dos bancos dianteiros. Além disso, não coloque objetos (guarda-chuva, sacola, etc.) entre o acabamento da porta e o banco dianteiro. Estes objetos podem se tornar perigosos caso sejam projetados e causar ferimento em caso de disparo do air bag lateral.
- Logo após o disparo, muitos componentes do air bag lateral e de cortina poderão ficar quentes. Não toque neles; você poderá sofrer queimaduras graves.
- Não são autorizadas modificações em componentes ou chicotes do sistema do air bag lateral e de cortina. Isto é para evitar danos ou o disparo acidental do air bag lateral e de cortina ou danos aos seus sistemas.
- Não faça alterações não autorizadas no sistema elétrico do veículo, sistema de suspensão ou painéis laterais. Isto pode afetar o funcionamento adequado dos sistemas dos air bags laterais e de cortina.
- A adulteração do sistema do air bag lateral pode resultar em ferimentos graves. Por exemplo, não altere os bancos dianteiros colocando algum material próximo aos encostos ou instalando acabamentos adicionais, como capa de banco ao redor do air bag lateral.
- Serviços no sistema do air bag lateral e air bag de cortina devem ser realizados por uma concessionária Nissan. A instalação de equipamentos elétricos também deve ser feita na concessionária Nissan. Os chicotes** do Sistema de Proteção Complementar (SRS) não devem ser modificados ou desconectados. Não deverão ser utilizados equipamentos de teste elétrico, ou dispositivos de prova não autorizados no sistema do air bag.

**Os conectores do chicote elétrico SRS são amarelo e laranja para facilitar a identificação.

Ao vender o veículo, a Nissan recomenda que você informe o comprador sobre o sistema dos air bags laterais e de cortina e sobre as informações que podem ser consultadas neste Manual do Proprietário.

CINTOS DE SEGURANÇA COM PRÉ-TENSIONADORES (bancos dianteiros)

ATENÇÃO

- Os pré-tensionadores não podem ser reutilizados após ativação. Eles devem ser substituídos junto com o retrator e a fivela como um todo.
- Se o veículo se envolver em uma colisão, mas o pré-tensionador não for ativado, inspecione o sistema do pré-tensionador e, se necessário, substitua-o em uma concessionária Nissan.
- Nenhuma alteração deve ser feita a quaisquer componentes ou chicotes do sistema do pré-tensionador. Isto evitará danos ou uma ativação acidental nos pré-tensionadores. A alteração no sistema do pré-tensionador pode resultar em graves ferimentos.
- O trabalho em volta do sistema do pré-tensionador deve ser feito em uma concessionária Nissan. A instalação de equipamentos elétricos deve ser feita também em uma concessionária Nissan. O uso não autorizado de equipamentos de testes elétricos e dispositivos de solda não deve ser usado no sistema do pré-tensionador.
- Caso seja necessário descartar o pré-tensionador, contate uma concessionária Nissan. Procedimentos de descartes incorretos podem causar ferimentos graves.

O sistema do pré-tensionador pode ativar com o sistema do air bag em certos tipos de colisões. Operando junto com o retrator do cinto de segurança, os pré-tensionadores ajudam a prender os cintos de segurança quando o veículo se envolver em certos tipos de colisões, ajudando a reter os ocupantes do banco dianteiro.

O pré-tensionador está localizado dentro do retrator do cinto de segurança. Esses cintos de segurança são usados da mesma maneira que os cintos de segurança convencionais.

Quando um pré-tensionador for ativado, uma fumaça será liberada e um ruído alto deve ser ouvido. A fumaça não é prejudicial e não indica fogo. Evite inalar a fumaça, pois caso seja inalada poderá causar irritação e dificuldade de respiração. Pessoas com históricos de problemas respiratórios devem ser levadas rapidamente para locais ventilados.

Após a ativação do pré-tensionador, os limitadores de carga permitem que o cinto de segurança seja liberado (se necessário) para diminuir as forças contra o tórax.

A luz de advertência do sistema complementar do air bag  é usada para indicar falhas no sistema do pré-tensionador. Se a luz de advertência do sistema complementar do air bag se acender, isto indica uma falha. Verifique o sistema em uma concessionária Nissan.

Consulte: [Luz de advertência do sistema do air bag 1-38](#)

Ao vender o veículo, a Nissan recomenda que você informe o comprador sobre o sistema do pré-tensionador e sobre as informações que podem ser consultadas neste Manual do Proprietário.

ETIQUETAS DE ADVERTÊNCIA DO SISTEMA DO AIR BAG

Etiquetas de advertência sobre o sistema do air bag de impacto frontal estão localizadas no veículo, conforme indicado na ilustração.

1 SRS Etiquetas de advertência do air bag

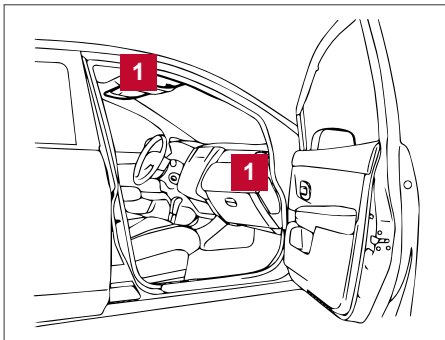

LUZ DE ADVERTÊNCIA DO SISTEMA DO AIR BAG

A luz de advertência do air bag mostrada no painel de instrumentos , monitora os circuitos dos sistemas dos air bags, pré-tensionadores e todos os chicotes relacionados.

Quando o botão de partida for colocado na posição ON ou START, a luz de advertência do air bag se acenderá por aproximadamente 7 segundos e em seguida se apagará. Isso significa que o sistema está operante.

Se qualquer uma das seguintes condições ocorrer, o air bag frontal, air bags laterais, air bag de cortina e o sistema do pré-tensionador necessitam de reparo.

- A luz de advertência do air bag permanece acesa após aproximadamente 7 segundos.
- A luz de advertência do air bag pisca intermitentemente.
- A luz de advertência do air bag não se acende em nenhum momento.

Sob estas condições, os sistemas do air bag frontal, air bags laterais, air bag de cortina ou do pré-tensionador podem não funcionar apropriadamente. Eles deverão ser inspecionados e reparados. O veículo deverá ser rebocado até a concessionária Nissan.

NOTA: Em caso de colisão envolvendo o acionamento do air bag (lateral, frontal ou ambos), as luzes de advertência do veículo (luzes indicadoras de direção) serão ativadas.



ATENÇÃO

Se a luz de advertência do sistema do air bag  estiver acesa, pode indicar que os sistemas do air bag frontal, air bags laterais, air bag de cortina e/ou pré-tensionador não funcionarão em caso de acidente. Para reduzir a probabilidade de ferimentos a você mesmo e a outros, conduza o veículo o mais breve possível até uma concessionária Nissan.

Procedimentos de substituição

Os air bags e os pré-tensionadores são projetados para acionar basicamente uma única vez. Como alerta, a menos que esteja danificada, a luz de advertência do sistema do air bag permanecerá acesa após o acionamento ter ocorrido. Reparos e substituições nos sistemas do air bag devem ser executados somente por uma concessionária Nissan.

Quando for necessário realizar um trabalho de manutenção no veículo, o sistema de air bag, os pré-tensionadores e as peças relacionadas devem ser examinados pela equipe responsável pela manutenção. O botão de partida sempre deve ser colocado na posição LOCK quando for realizado um serviço no compartimento do motor ou no interior do veículo.

ATENÇÃO

- Uma vez que o air bag foi acionado, o módulo do air bag não funcionará novamente e deverá ser substituído. Adicionalmente, os pré-tensionadores ativados devem ser substituídos também. O módulo do air bag e o pré-tensionador devem ser substituídos em uma concessionária Nissan. O módulo do air bag e o pré-tensionador não podem ser reparados.
- Os sistemas do air bag frontal, air bags laterais, air bag de cortina e do pré-tensionador devem ser inspecionados em uma concessionária Nissan, caso ocorra algum dano na parte frontal ou lateral do veículo.
- Caso você precise descartar os air bags ou os pré-tensionadores ou o veículo, procure uma concessionária Nissan. Procedimentos de descartes incorretos podem causar ferimentos graves.

INSTRUMENTOS E CONTROLES

2

Painel de instrumentos	2-3
Indicadores e medidores	2-3
Tacômetro	2-5
Indicador de combustível	2-6
Indicador de temperatura do líquido de arrefecimento do motor (se equipado)	2-6
Computador de bordo (Tipo B) (se equipado)	2-7
ECO Drive Report (se equipado).....	2-8
Luzes de advertência / indicadoras e avisos sonoros	2-8
Luzes de verificação	2-10
Luzes de advertência	2-10
Luzes indicadoras	2-15
Avisos sonoros	2-18
Display de informações (se equipado)	2-18
Display inicial (se equipado)	2-19
Computador de bordo	2-19
Como utilizar o display de informações (se equipado)	2-19
Indicadores e advertências do display de informações (se equipado)	2-25
Sistemas de segurança	2-30
Sistema imobilizador do veículo Nissan.....	2-30
Sistema antirroubo do veículo (NATS)	2-30
Interruptor do limpador e lavador do para-brisa	2-31
Funcionamento do interruptor	2-31
Interruptor do desembaçador do vidro traseiro	2-32
Interruptor do farol e luzes indicadoras de direção	2-33
Interruptor de controle dos faróis	2-33
Sistema de iluminação "follow me home" (se equipado)	2-34
Sistema da luz de condução diurna (DRL) (se equipado).....	2-35
Interruptor do controle manual de nivelamento dos faróis (se equipado).....	2-35
Sistema da luz de condução diurna (DRL) LED (se equipado).....	2-36
Controle da luminosidade dos instrumentos	2-36
Interruptor das luzes indicadoras de direção	2-36
Interruptor do farol de neblina	2-37

Interruptor do controle de estabilidade (VDC) OFF	2-37
Buzina.....	2-37
Interruptor de desligamento do sensor de estacionamento (RSS)	2-38
Alerta da porta traseira (se equipado).....	2-38
Tomada de força.....	2-39
Carregador USB/iPod®	2-40
Interruptor de armazenamento estendido	2-41
Armazenagem	2-41
Bandeja de armazenagem	2-41
Porta-copos.....	2-42
Bolsas nos encostos (se equipado)	2-42
Porta-luvas	2-44
Vidros	2-44
Vidros elétricos.....	2-44
Luzes internas.....	2-46
Luzes de leitura.....	2-46
Luz individual	2-47
Luz do compartimento do porta-malas.....	2-47
Carregador de celular sem-fio por indução (Tipo A) (se equipado).....	2-48
Carregador de celular sem-fio por indução (Tipo B) (se equipado)	2-51
Indicador do carregador sem-fio	2-52
Operação do carregador sem-fio	2-52

PAINEL DE INSTRUMENTOS

Consulte: [Painel de Instrumentos 0-6](#)

Consulte o número da página indicado nos parênteses para os detalhes de operação.

INDICADORES E MEDIDORES

Tipo A (se equipado)

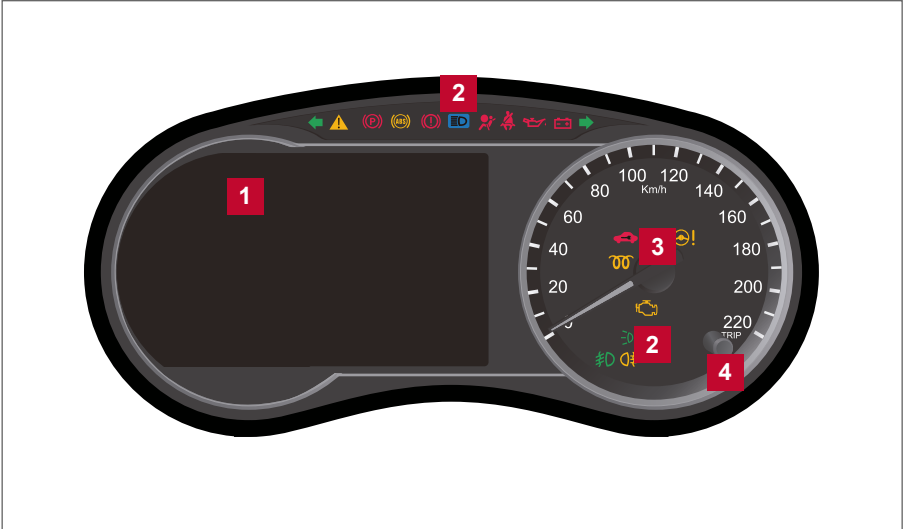

- | | |
|---|---|
| <p>1 Tacômetro
Display de informações
Hodômetro
Hodômetro parcial duplo
Indicador de combustível
Medidor de temperatura do líquido de arrefecimento do motor</p> | <p>2 Luzes de advertência e indicadores
3 Velocímetro
4 Interruptor para zerar o hodômetro
Seletor de controle de luminosidade no painel de instrumentos</p> |
|---|---|

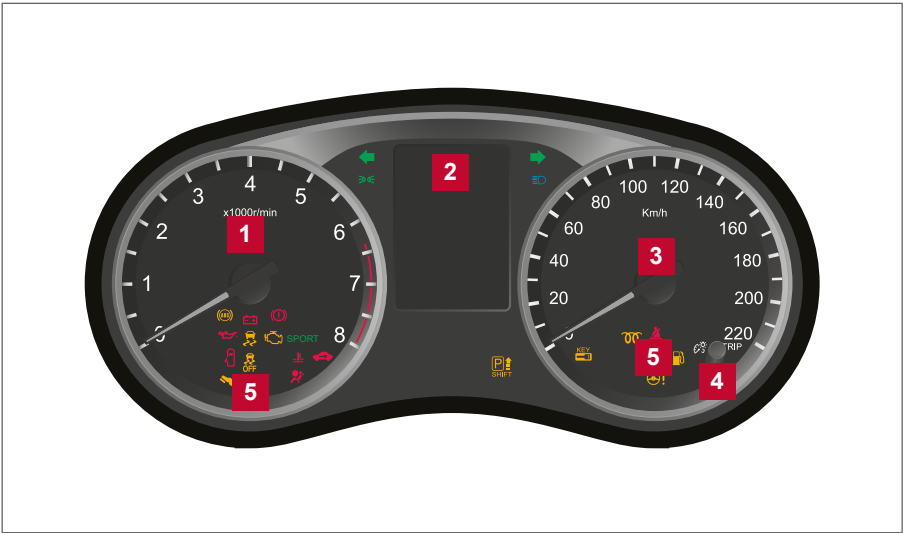
Tipo B (se equipado)

- | | |
|--|--|
| 1 Tacômetro | 4 Interruptor para zerar/mudar o hodômetro
Seletor de controle de luminosidade no painel de instrumentos |
| 2 Computador de bordo
Hodômetro
Hodômetro parcial duplo | 5 Luzes de advertência e indicadores |
| 3 Velocímetro | |

VELOCÍMETRO E HODÔMETRO

Este veículo está equipado com velocímetro e hodômetro.

Velocímetro: está localizado no lado direito do painel de instrumentos.

Hodômetro:

- Para veículos equipados com o modelo tipo A*: está localizado no display de informações* do lado esquerdo do velocímetro.
- Para veículos equipados com o modelo tipo B*: está localizado no computador de bordo.

Velocímetro

O velocímetro indica a velocidade do veículo.



Hodômetro / Hodômetro parcial duplo

O hodômetro e o hodômetro parcial duplo são visualizados quando o botão de partida estiver na posição ON.

O hodômetro **1** marca a distância total já percorrida pelo veículo.

O hodômetro parcial duplo marca a distância de percursos individuais.

Alterando o display

Pressione o botão **2** no canto inferior direito do velocímetro para alterar os displays como a seguir:

Hodômetro parcial A → Hodômetro parcial B → Hodômetro → Hodômetro parcial A

Reiniciando o hodômetro parcial

Pressione o botão **2** por mais de um segundo para reiniciar o valor exibido no hodômetro parcial para zero.

O consumo médio de combustível e a autonomia também estão disponíveis.

Consulte: [Display de informações \(se equipado\) 2-18](#) e [Computador de bordo \(tipo B\) \(se equipado\) 2-7](#).

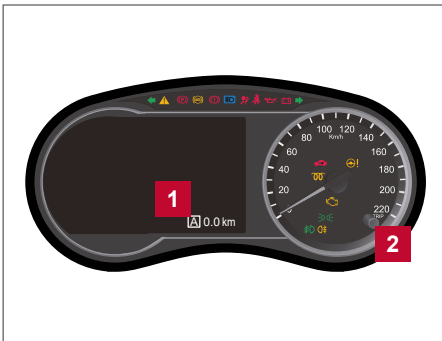

Tipo A (se equipado)

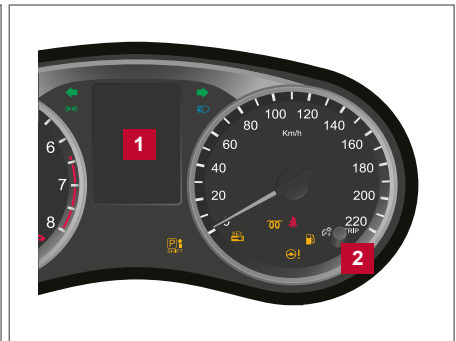

Tipo B (se equipado)

TACÔMETRO

O tacômetro indica a rotação do motor em rotações por minuto (rpm). Não deixe a rotação do motor permanecer na faixa vermelha **1**.

Tipo A*: Para acessar o tacômetro, use os botões ◀ e ▶ no volante de direção para navegar até a tela "Indicadores". Consulte: [Como utilizar o display de informações \(se equipado\) 2-19](#).

Tipo B*: O tacômetro está localizado do lado esquerdo do painel de instrumentos.

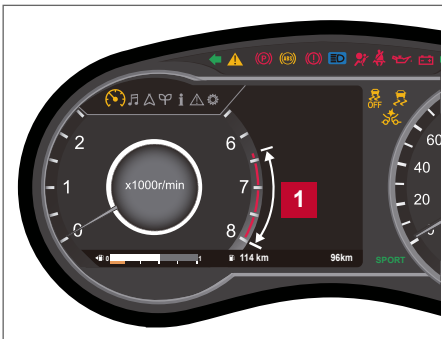

Tipo A (se equipado)

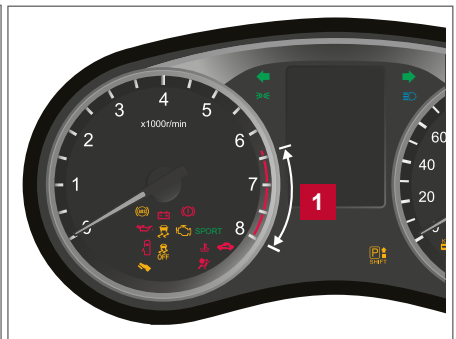

Tipo B (se equipado)

⚠ CUIDADO

Quando a rotação do motor se aproximar da faixa vermelha, reduza a rotação do motor. A operação do motor na faixa vermelha pode causar sérios danos ao motor.

INDICADOR DE TEMPERATURA DO LÍQUIDO DE ARREFECIMENTO DO MOTOR (se equipado)

O indicador mostra a temperatura do líquido de arrefecimento do motor. A temperatura do líquido de arrefecimento do motor estará na faixa normal **1** quando o medidor estiver indicando dentro da zona mostrada na ilustração.

A temperatura do líquido de arrefecimento do motor varia conforme a temperatura ambiente e condições de condução.

Para acessar a temperatura do líquido de arrefecimento do motor, use os botões ◀ e ▶

no volante de direção para navegar até a tela “Comp. de Bordo”.

Consulte: [Como utilizar o display de informações \(se equipado\) 2-19](#).

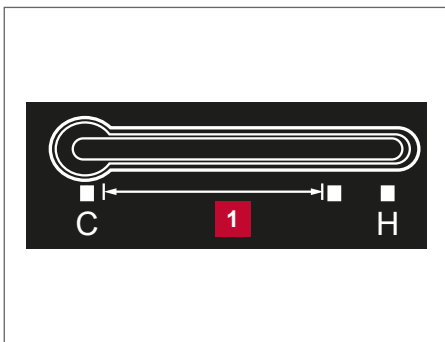
**⚠ CUIDADO**

Se o medidor mostra uma temperatura próxima da faixa “H”, ao final da faixa normal, diminua a velocidade do veículo para reduzir a temperatura. Caso o medidor mostre uma temperatura acima da faixa normal, pare o veículo o mais rapidamente possível. Caso o motor esteja superaquecido e o veículo continue em operação, o motor poderá ser seriamente danificado. Consulte: [Se o veículo superaquecer 6-8](#).

INDICADOR DE COMBUSTÍVEL

O indicador indica o nível **aproximado** do combustível no tanque.

O indicador pode se mover sensivelmente durante frenagens, curvas, aceleração ou subindo e descendo ladeiras.

Tipo A*: O indicador de baixo nível do combustível  é mostrado no display de informações* quando o nível de combustível no tanque estiver baixo.

Tipo B*: A luz de advertência de nível baixo do combustível  se acende quando o nível de combustível no tanque estiver baixo.

Reabasteça o tanque de combustível antes que o indicador indique 0 (Vazio).

O símbolo  indica que a portinhola de abastecimento de combustível está localizada no lado do motorista.

Autonomia

A autonomia fornece uma estimativa da distância a ser percorrida até o próximo reabastecimento. A autonomia é calculada constantemente a partir da quantidade de combustível restante no tanque de combustível e o consumo instantâneo de combustível, dependendo das condições de condução. Os traços “----” indicam que o volume restante de combustível não pode ser lido pela bomba de combustível e o veículo deve ser reabastecido o quanto antes.

NOTA: Ao conduzir o veículo por pistas inclinadas ou contornando curvas fechadas, o combustível mudará de posição dentro do reservatório, alterando a indicação do mostrador momentaneamente. Se uma pequena quantidade de combustível for adicionada, ou o botão de partida estiver na posição ON durante o reabastecimento, o display de informações pode não ser atualizado.

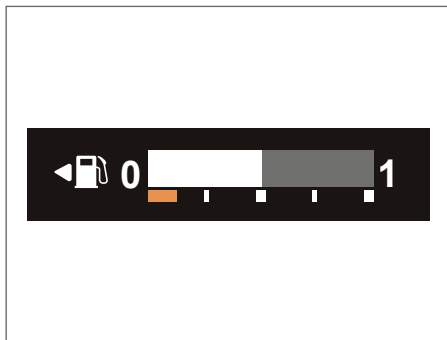

Tipo A (se equipado)

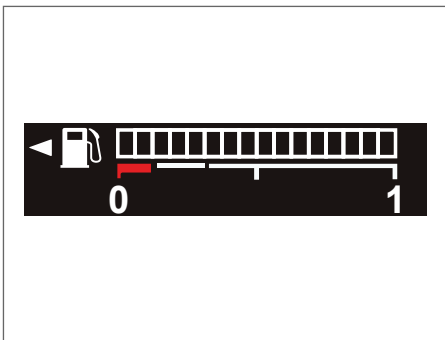

Tipo B (se equipado)

⚠ CUIDADO

- Se o veículo ficar sem combustível, a luz indicadora de falha no motor (MIL) poderá se acender. Reabasteça o quanto antes.
- Após dirigir um pequeno percurso, a luz deverá se apagar. Se a luz permanecer acesa após dirigir um pequeno percurso, faça a inspeção do veículo em uma concessionária Nissan.

Consulte: [Luz indicadora de falha no motor \(MIL\) 2-16](#)

COMPUTADOR DE BORDO (Tipo B) (se equipado)

Quando o botão de partida estiver na posição ON, os modos do computador de bordo* podem ser selecionados ao pressionar o interruptor de modo/reinicialização **A**.

Cada vez que o interruptor de modo/reinicialização é pressionado, o display muda da seguinte forma:

Hodômetro parcial A → Hodômetro parcial B
→ Hodômetro

O interruptor do computador de bordo* está localizado no lado inferior esquerdo no painel de instrumentos.

Cada vez que o interruptor do computador de bordo* é pressionado, o display muda da seguinte forma:

Consumo médio de combustível → Velocidade média → Tempo de condução → Distância de condução

Consumo médio de combustível (mpg ou km/l)

O modo de consumo médio de combustível mostra o consumo médio de combustível desde a última reinicialização. A reinicialização é feita pressionando o interruptor do computador de bordo* por mais de 1 segundo. O display é atualizado a cada 30 segundos. Por volta dos primeiros 500 m após a reinicialização, o display mostra (----).

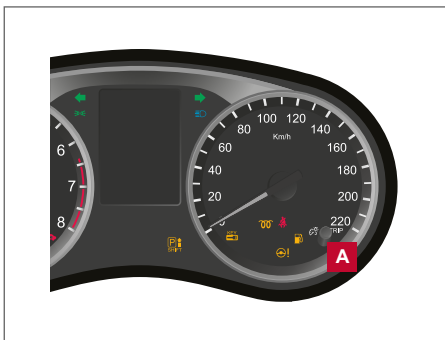

Velocidade média (mph ou km/h)

O modo de velocidade média mostra a velocidade média do veículo desde a última reinicialização. A reinicialização é feita pressionando o interruptor do computador de bordo*  por mais de 1 segundo. O display é atualizado a cada 30 segundos. Nos primeiros 30 segundos após a reinicialização, o display mostra (----).

Tempo de condução

O modo de tempo de condução mostra o tempo desde a última reinicialização. A reinicialização é feita pressionando o interruptor do computador de bordo*  por mais de 1 segundo.

Distância de condução

O modo de distância de condução mostra a distância percorrida desde a última reinicialização. A reinicialização é feita pressionando o interruptor do computador de bordo*  por mais de 1 segundo.

Modo de armazenamento estendido (Shipping mode)

A mensagem "Modo de Envio Ligado Pressionar o Fusível de Armazenamento" pode ser exibida se o interruptor de armazenamento estendido não for pressionado. Quando esta mensagem for exibida, pressione o interruptor de armazenamento estendido para desativar a mensagem.

Consulte: [Interruptor de armazenamento estendido 2-41](#).

ECO DRIVE REPORT (SE EQUIPADO)

Quando o botão de partida estiver na posição OFF, o display de controle ECO será exibido.



- 1** 5 vezes anterior (Histórico)
- 2** Economia atual de combustível
- 3** Melhor economia de combustível

O resultado da avaliação ECO é exibido por 30 segundos após posicionar o botão de partida para a posição ON e a condução do veículo pelo menos em 500 metros.

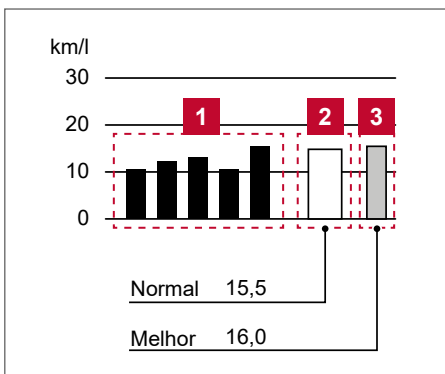



- 1** A economia média de combustível das 5 vezes anteriores será exibida.
- 2** A economia média de combustível desde a última vez que foi zerada será exibida.
- 3** A melhor economia de combustível a partir do histórico será exibida. O modo ECO drive report (relatório de condução ECO) pode ser ligado ou desligado.



LUZES DE ADVERTÊNCIA / INDICADORAS E AVISOS SONOROS

Luzes de advertência	Nome	Página
	Luz de advertência do Sistema de Freio Antitravamento (ABS)	2-10
	Luz de advertência do freio	2-11

Luzes de advertência	Nome	Página
	Luz de advertência de carga da bateria	2-11
	Luz de advertência de nível baixo do combustível	2-11
	Luz de advertência da pressão de óleo do motor	2-12
	Luz de advertência principal (se equipado)	2-12
	Luz de advertência da Chave Inteligente Nissan®	2-12
	Luz de advertência da direção elétrica	2-13
	Luz de advertência de porta aberta (se equipado)	2-13
	Luz de advertência e alerta sonoro do cinto de segurança	2-13
	Luz de advertência e alerta sonoro do cinto de segurança do banco traseiro	2-13
	Luz de advertência da seleção da posição P	2-14
	Luz de advertência do air bag	2-14
	Luz de advertência de alta temperatura (se equipado)	2-14
	Luz de advertência do sistema de alerta inteligente de colisão e assistente de frenagem (FEB) (se equipado)	2-15

Luzes indicadoras	Nome	Página
	Luz indicadora do controle de estabilidade (VDC)	2-15
	Luz indicadora CRUISE	2-15
	Luz indicadora do farol de neblina	2-15
	Luz indicadora do farol alto	2-15

Luzes indicadoras	Nome	Página
	Luz indicadora de falha no motor (MIL)	2-16
	Luz indicadora do modo SPORT (se equipado)	2-16
	Luz indicadora do sistema de segurança	2-16
	Luz indicadora SET	2-17
	Luz indicadora do sistema de aquecimento de combustível	2-17
	Luz indicadora das lanternas e farol	2-17
	Luzes sinalizadoras de emergência/ indicadoras de direção	2-17
	Luz indicadora do controle de estabilidade (VDC) OFF	2-17
	Luz indicadora da operação de partida do motor (se equipado)	2-18

LUZES DE VERIFICAÇÃO

Com todas as portas fechadas, acione o freio de estacionamento e coloque o botão de partida na posição ON sem ligar o motor.

As seguintes luzes se acenderão:



As seguintes luzes (se equipadas) se acenderão brevemente, e depois se apagarão:



Se alguma luz não se acender, pode indicar que está queimada ou existe uma interrupção no sistema elétrico. Repare o sistema imediatamente em uma concessionária Nissan.

Alguns indicadores e avisos são exibidos também no display de informações* localizado no lado esquerdo do velocímetro. Consulte: [Display de informações \(se equipado\) 2-18](#).

LUZES DE ADVERTÊNCIA



Luz de advertência do Sistema de Freio Antitravamento (ABS)

Quando o botão de partida for colocado na posição ON, a luz de advertência do ABS se acenderá e se apagará em seguida. Isto indica que o ABS está operante.

Se a luz de advertência do ABS se acender com o motor em funcionamento ou durante a condução isto pode indicar falha no sistema. Tenha o seu veículo verificado por uma concessionária Nissan.

Em caso de falha no ABS, a função de antitravamento será desabilitada. O sistema de freio funcionará normalmente, mas sem a assistência antitravamento. Consulte: [Sistema de Freio 5-42](#).



Luz de advertência do freio

Esta luz funciona tanto para o sistema do freio de estacionamento quanto para o freio de serviço, o nível baixo do fluido do freio e falha no sistema de freio antitravamento (ABS).

Indicador do freio de estacionamento (se equipado)

Quando o botão de partida estiver na posição ON, o indicador do freio de estacionamento se acenderá se o freio de estacionamento estiver acionado.

Quando o freio de estacionamento estiver liberado, o indicador do freio de estacionamento se apagará. Se o freio de estacionamento não estiver totalmente liberado, o indicador do freio de estacionamento permanecerá aceso. Certifique-se de que o indicador do freio de estacionamento esteja apagado antes de conduzir o veículo.

Luz de advertência de nível baixo do fluido do freio

Quando o botão de partida estiver na posição ON, a luz indicadora do nível baixo de fluido do freio se acende. Caso a luz se acenda com o motor em funcionamento, e com o freio de estacionamento liberado, pare o veículo e faça o seguinte:

1. Verifique o nível do fluido do freio. Adicione fluido do freio, se necessário.
Consulte: [Fluido do freio 8-12](#).
2. Se o nível do fluido do freio estiver correto, será necessária a inspeção do sistema de freio em uma concessionária Nissan.

ATENÇÃO

- O sistema de freio do seu veículo poderá não estar operando adequadamente se a luz de advertência estiver acesa. A condução poderá ser perigosa. Se você sentir insegurança, conduza cuidadosamente até uma oficina mais próxima para o reparo. Caso contrário, transporte o veículo rebocado, pois a condução poderá ser perigosa.
- Acionar o pedal do freio com o motor desligado e/ou com baixo nível de fluido do freio pode aumentar a distância de frenagem e requerer um maior esforço no pedal, além de aumentar o seu curso.
- Se o nível do fluido do freio estiver abaixo da marca MIN no reservatório de fluido, não dirija o veículo até que o sistema de freio tenha sido verificado por uma concessionária Nissan.



Luz de advertência de carga da bateria

Quando o botão de partida estiver na posição ON a luz de advertência de carga da bateria se acenderá. Após dar partida ao motor, a luz de advertência de carga da bateria se apagará. Isto indica que o sistema de carga da bateria está funcionando.

Caso esta luz se acenda com o motor em funcionamento, isto pode indicar que o sistema de carga não está funcionando adequadamente. Desligue o motor e inspecione a correia do alternador. Caso a correia esteja frouxa, quebrada, partida, ausente ou caso a luz permaneça acesa, consulte uma concessionária Nissan imediatamente.

CUIDADO

Não continue dirigindo caso a correia do alternador esteja solta, quebrada, partida ou faltante.



Luz de advertência de nível baixo do combustível

Esta luz se acende quando o nível de combustível no interior do tanque de combustível estiver baixo. Reabasteça quando for conveniente, de preferência antes que o indicador de combustível indique 0 (vazio). **Haverá uma pequena reserva de combustível no tanque quando o indicador indicar 0 (vazio).**

ATENÇÃO

Evite dirigir com o nível de combustível baixo. A falta de combustível poderá causar falhas no motor, danificando o catalisador de três vias.



Luz de advertência da pressão de óleo do motor

Esta luz alerta para a baixa pressão de óleo do motor. Se a luz piscar ou se acender durante a condução normal, pare o veículo em um local seguro, fora da pista, desligue o motor imediatamente e entre em contato com uma concessionária Nissan ou oficina autorizada.

A luz de advertência de pressão do óleo do motor não foi projetada para indicar baixo nível de óleo.

Utilize a vareta medidora do nível de óleo para verificar o nível de óleo.

Consulte: [Óleo do motor 8-9](#).

CUIDADO

Manter o motor funcionando com a luz de advertência da pressão de óleo acesa, pode causar imediatamente graves danos ao motor. Esses danos não serão cobertos pela garantia. Desligue o motor assim que for seguro.



Luz de advertência da chave inteligente Nissan®

Após colocar o botão de partida na posição ON, esta luz se acende por aproximadamente 2 segundos e depois se apaga. Esta luz se acende ou pisca de acordo com o descrito abaixo:

- A luz de advertência da chave inteligente pisca na cor amarela quando a chave inteligente for deixada do lado de fora do veículo e com o botão de partida na posição ON. Certifique-se de que a Chave inteligente esteja dentro do veículo.
- A luz de advertência da chave inteligente pisca na cor verde, para indicar que a bateria da Chave inteligente está quase descarregada. Substitua a bateria por uma nova.

Consulte: [Chave Inteligente Nissan® 8-20](#).

- A luz de advertência da chave inteligente se acende na cor amarela indicando uma falha no sistema da trava da direção elétrica ou no sistema da Chave inteligente.

Se a luz de advertência da chave inteligente se acender na cor amarela, com o motor desligado, será impossível destravar a direção ou dar a partida no motor. Se a luz de advertência da chave inteligente se acender com o motor funcionando, você poderá conduzir o veículo. Entretanto, nestes casos, verifique e repare o veículo o mais breve possível. Vá até uma concessionária Nissan para efetuar a manutenção necessária. Consulte: [Chave Inteligente Nissan® 3-2](#).



Luz de advertência principal (se equipado)

Esta luz se acende quando várias advertências aparecem no display de informações*.

A seguir são listados os possíveis avisos do sistema:

- **Pressione o Freio e Acione Partida para Dirigir**
- **Coloque a Chave Próxima da Ignição para dar Partida**
- **ID da chave Incorreta**
- **Nível do Líq. do Para-Brisa Baixo**
- **Erro no Sistema de Chave Veja o Manual do Proprietário**
- **Erro do CVT Veja o Manual do Proprietário**
- **Liberar o Freio de Estacionamento**
- **Erro no sistema de faróis dianteiros, veja o Manual do Proprietário**
- **Gire a direção e aperte o botão de partida**

Consulte: [Display de informações \(se equipado\) 2-18](#).

*(se equipado)



Luz de advertência da direção elétrica

⚠️ ATENÇÃO

- Se o motor não estiver funcionando ou for desligado durante a condução, a assistência da direção não atuará. A direção ficará mais difícil de operar.
- Quando a luz de advertência da direção elétrica se acender com o motor em funcionamento, a assistência não estará atuando. Você ainda terá o controle do veículo, porém a direção ficará mais difícil de operar. Faça a verificação do sistema da direção elétrica em uma concessionária Nissan.

Quando o botão de partida estiver na posição ON, a luz de advertência da direção elétrica se acende. Após ligar o motor, a luz de advertência da direção elétrica se apaga. Isso indica que o sistema da direção elétrica está operante. Se a luz de advertência da direção elétrica se acender com o motor em funcionamento, isso pode indicar falha no sistema de assistência, sendo necessário o reparo. Verifique o sistema da direção elétrica em uma concessionária Nissan.

Quando a luz de advertência da direção elétrica se acender com o motor em funcionamento, a assistência não estará atuando. Neste momento, será exigido um grande esforço para girar o volante de direção, especialmente em curvas fechadas e velocidades baixas. Consulte: [Direção elétrica 5-41](#).



Luz de advertência de porta aberta (se equipado)

Esta luz se acende caso uma das portas não esteja corretamente fechada, quando o botão de partida estiver na posição ON.



Luz de advertência e alerta sonoro do cinto de segurança

A luz e o alerta sonoro alertam para a colocação dos cintos de segurança. A luz se acende uma vez que o botão de partida for colocado na posição ON ou START e permanece acesa até que o cinto do motorista que não esteja afivelado seja colocado. Ao mesmo tempo, o alerta sonoro irá soar por aproximadamente 6 segundos até que o cinto do motorista seja afivelado.

A luz de advertência pode se acender também se o cinto de segurança do passageiro dianteiro não esteja afivelado e o banco do passageiro esteja ocupado. Por aproximadamente 7 segundos, após colocar o botão de partida na posição ON, o sistema não ativa a luz de advertência e o alerta sonoro para o passageiro dianteiro.

Se o assento do passageiro traseiro estiver ocupado e os seus ocupantes não colocarem os cintos de segurança, a luz de advertência do cinto de segurança se acenderá e um alerta sonoro será emitido. A luz de advertência não se acenderá se o assento não estiver ocupado.

Consulte: [Cinto de segurança 1-8](#).



Luz de advertência e alerta sonoro do cinto de segurança do banco traseiro

A luz do cinto de segurança traseiro será mostrado no display de informações ou computador de bordo do veículo por aproximadamente 65 segundos quando o botão de partida for colocado na posição ON e com o motor ligado. Se algum cinto de segurança do banco traseiro estiver afivelado, a luz correspondente do cinto de segurança se acende na cor branca (modelos com display de informações) ou não acende (modelos com computador de bordo). Se algum cinto de segurança do banco traseiro não estiver afivelado, a luz correspondente do cinto de segurança se acende na cor vermelha.

Se a velocidade do veículo exceder 15 km/h, a luz do cinto de segurança do banco traseiro piscará um ícone, correspondente ao cinto que estiver desafivelado, e o alerta sonoro será emitido por aproximadamente 65 segundos.



- O cinto de segurança correspondente está afivelado.



- O cinto de segurança correspondente não está afivelado.



Luz de advertência da seleção da posição P

Esta luz pisca na cor vermelha e o aviso sonoro da chave soa, se a alavanca seletora de marchas não estiver na posição P (Park) e o botão de partida estiver na posição OFF. A luz se apagará ao retornar a alavanca seletora de marchas para a posição P (Park) e com o botão de partida na posição OFF.

Ao colocar o botão de partida na posição LOCK, o aviso sonoro desligará.

Consulte: [Chave inteligente Nissan® 3-2](#).



Luz de advertência do air bag

Quando o botão de partida for colocado na posição ON ou START, a luz de advertência do air bag se acenderá por aproximadamente 7 segundos e depois se apagará. Isso significa que o sistema está operante.

Se alguma das seguintes condições ocorrer, o air bag dianteiro, air bag lateral, air bag de cortina e os pré-tensionadores precisarão ser revisados por uma concessionária Nissan

- A luz de advertência do air bag permanece acesa após aproximadamente 7 segundos.
- A luz de advertência do air bag pisca intermitentemente.
- A luz de advertência do air bag não se acende em nenhum momento.

A menos que seja verificado e reparado, o sistema de segurança complementar (sistema do air bag) e/ou os pré-tensionadores poderão não operar corretamente.

Consulte: [Sistema de Proteção Complementar 1-30](#)

⚠ ATENÇÃO

Se a luz de advertência do air bag estiver acesa, isso pode significar que os sistemas do air bag dianteiro, air bag lateral, air bag de cortina e/ou pré-tensionadores não atuarão em caso de um acidente. Para reduzir a probabilidade de ferimentos a você mesmo e a outros, faça a inspeção do seu veículo o mais breve possível em uma concessionária Nissan.



Luz de advertência de alta temperatura (se equipado)

Quando colocar o botão de partida na posição ON, a luz de advertência de alta temperatura se acende e em seguida se apaga. Isto indica que o sensor de alta temperatura no sistema de arrefecimento do motor está funcionando corretamente.

⚠ CUIDADO

Se a luz de advertência de alta temperatura se acender com o motor funcionando, indica que a temperatura do motor está extremamente alta. Pare o veículo em local seguro o quanto antes. Caso o motor esteja superaquecido e o veículo continue em funcionamento, o motor poderá ser danificado. Consulte: [Se o veículo superaquecer 6-8](#).



Luz de advertência do sistema de alerta inteligente de colisão e assistente de frenagem (FEB) (se equipado)

Esta luz se acende quando o botão de partida estiver na posição ON, e se apaga logo após a partida do motor. Esta luz se acende quando o sistema de alerta inteligente de colisão e assistente de frenagem (FEB)* está desativado no display de informações*.

Se a luz se acender quando o sistema de alerta inteligente de colisão e assistente de frenagem (FEB)* está ativado, isto pode indicar que o sistema está indisponível.

Consulte: [Alerta inteligente de colisão e assistente de frenagem \(FEB\) \(se equipado\) 5-27](#).

LUZES INDICADORAS



Luz indicadora do controle de estabilidade (VDC)

Esta luz piscará quando o sistema VDC estiver em funcionamento, alertando o motorista que a superfície da estrada é escorregadia e o veículo está próximo de seu limite de tração. Você pode sentir ou ouvir o funcionamento do sistema. Isto é normal.

A luz indicadora do controle de estabilidade (VDC) piscará por alguns segundos após o sistema VDC interromper a limitação do giro das rodas. Esta luz indicadora se acende também quando o botão de partida for colocado na posição ON. A luz se apagará após 2 segundos aproximadamente, se o sistema estiver operacional. Se a luz não se acender, será necessário verificar o sistema. Se a luz indicadora do controle de estabilidade (VDC) se acender com o motor em funcionamento ou durante a condução do veículo, isto pode indicar que o sistema VDC não está funcionando adequadamente e será necessário verificar o sistema. É recomendado que o veículo seja conduzido a uma concessionária Nissan para este serviço. Se uma falha ocorrer, a função VDC é desligada, mas o veículo pode ser conduzido.

Consulte: [Sistema do controle de estabilidade \(VDC\) 5-44](#).



Luz indicadora CRUISE

A luz se acende quando o botão do controle de velocidade for pressionado. A luz se apagará quando o botão for pressionado novamente. Quando a luz indicadora do controle de velocidade se acender, o sistema do controle de velocidade está funcionando.

Consulte: [Controle de velocidade 5-25](#).



Luz indicadora do farol de neblina

Esta luz se acende quando o farol de neblina for ativado.

Consulte: [Interruptor do farol de neblina 2-37](#).



ou Luz indicadora do farol alto

Esta luz azul se acende quando o farol alto estiver ligado e se apaga quando o farol baixo for selecionado.

A luz indicadora de farol alto também se acende quando o lampejo for ativado.



Luz indicadora de falha no motor (MIL)

Se esta luz indicadora se acender ou piscar com o motor em funcionamento, isto pode indicar a emissão de uma falha em potencial.

A luz indicadora de falha também se acende se a tampa do bocal de abastecimento estiver frouxa ou faltante, ou se o veículo começa a ficar sem combustível. Verifique se a tampa do bocal de abastecimento está instalada e aperte-a firmemente, e se há ao menos 11,4 litros de combustível no tanque.

Após alguns pequenos percursos, a luz  deverá se apagar, se não houver outras falhas em potencial.

Operação

A luz indicadora de falha poderá se acender de duas maneiras:

- Luz indicadora de falha constantemente acesa - Uma falha no sistema de controle de emissões foi detectada. É necessário que o veículo seja inspecionado em uma concessionária Nissan. Não será necessário rebocar o veículo até a concessionária.
- Luz indicadora de falha piscando - Foi detectada uma falha de ignição no motor, o que poderá danificar o sistema de controle de emissões. Para reduzir ou evitar danos ao sistema de controle de emissões:
 - Não dirija a velocidades superiores a 70 km/h.
 - Evite acelerações ou desacelerações bruscas.
 - Evite subir ladeiras.
 - Se possível, reduza a quantidade de carga que está sendo transportada ou rebocada.

A luz indicadora de falha poderá parar de piscar e ficar acesa constantemente. É necessário que o seu veículo seja inspecionado em uma concessionária Nissan. Não será necessário rebocar o veículo até a concessionária.

CUIDADO

A operação contínua do veículo sem que o sistema de controle de emissões tenha sido verificado e reparado, conforme a necessidade, pode resultar em perda de desempenho, aumento do consumo de combustível, e possíveis danos ao sistema de controle de emissões.



SPORT Luz indicadora do modo SPORT (se equipado)

A luz indicadora SPORT* se acende e apaga quando o botão de partida estiver na posição ON e o modo SPORT* estiver selecionado.

Consulte: [Transmissão continuamente variável \(CVT\) 5-11](#).



Luz indicadora do sistema de segurança

A luz indicadora de segurança pisca quando o botão de partida estiver na posição OFF ou LOCK.

A luz indicadora de segurança indica que o sistema de segurança no veículo está operante.

Consulte: [Sistemas de segurança 2-30](#).



Luz indicadora das lanternas e farol

A luz indicadora das lanternas e farol se acende quando as lanternas ou farol estiverem selecionados (não incluindo as luzes de condução). Se o interruptor do farol estiver na posição AUTO, a luz indicadora das lanternas e farol se acende quando o farol estiver selecionado. Consulte: [Interruptor do farol e luzes indicadoras de direção 2-33](#).



Luzes sinalizadoras de emergência/Indicadoras de direção

As luzes correspondentes piscam quando o interruptor das luzes indicadoras de direção for acionado.

NOTA: Se alguma lâmpada indicadora de direção estiver queimada, os indicadores de direção piscarão em uma frequência mais elevada quando o interruptor das luzes indicadoras de direção for acionado.

As luzes indicadoras de direção piscam quando o interruptor das luzes sinalizadoras de emergência for acionado. Consulte: [Luzes 8-21](#).



Luz indicadora SET

Esta luz se acende enquanto a velocidade do veículo for controlada pelo sistema de controle de velocidade. Caso a luz comece a piscar enquanto o motor estiver ligado, poderá indicar que o sistema de controle de velocidade não está funcionando adequadamente. Providencie a manutenção do sistema em uma concessionária Nissan.

Consulte: [Controle de velocidade 5-25](#).



Luz indicadora do sistema de aquecimento de combustível

A luz indicadora do sistema de aquecimento de combustível se acende enquanto o combustível estiver sendo aquecido no momento da partida. Quando o motor estiver frio, o tempo de aquecimento será maior.



Luz indicadora do controle de estabilidade (VDC) OFF

A luz indicadora do controle de estabilidade (VDC) OFF se acende quando o interruptor do controle de estabilidade (VDC) OFF for desligado ou o sistema VDC for desligado no display de informações*. Isto indica que o sistema do controle de estabilidade (VDC) foi desligado.

A luz indicadora do controle de estabilidade (VDC) OFF se acende também quando o interruptor de ignição for colocado na posição ON. A luz se apagará após um período de tempo se o sistema estiver funcionando. Se a luz permanecer ligada ou ligar junto com a luz indicadora do controle de estabilidade (VDC) enquanto você estiver dirigindo, verifique o sistema VDC em uma concessionária Nissan.

ATENÇÃO

O VDC deve permanecer ligado, exceto para desatolar o veículo da lama ou neve.

Enquanto o sistema VDC estiver funcionando, você irá sentir uma leve vibração ou ouvir o sistema funcionando ao ligar ou acelerar o veículo, mas isto é normal.

Pressione o interruptor do controle de estabilidade (VDC) OFF novamente ou dê partida no motor e o sistema irá funcionar normalmente. Consulte: [Sistema do controle de estabilidade \(VDC\) 5-44](#).



Luz indicadora da operação de partida do motor (se equipado)

Este indicador acenderá quando o botão de partida estiver nas posições LOCK, OFF ou ON com a alavanca seletora de marchas na posição P (Park). Este indicador significa que o motor funcionará ao pressionar o botão de partida do motor com o pedal do freio pressionado.

AVISOS SONOROS

Advertência de desgaste das pastilhas de freio

As pastilhas do freio a disco dispõem de um aviso sonoro de desgaste. Quando for necessário substituir as pastilhas de freio, será ouvido um forte ruído de raspagem com o veículo em movimento, tendo sido ou não, acionado o pedal do freio. Os freios deverão ser inspecionados o mais breve possível se for ouvido o aviso sonoro. Verifique o sistema em uma concessionária Nissan.

Aviso sonoro das luzes

Com o botão de partida na posição OFF, um aviso sonoro é acionado quando a porta do condutor estiver aberta com os faróis ou luzes de estacionamento acesas. Desligue ou coloque na posição AUTO o interruptor de controle dos faróis antes de deixar o veículo.

Aviso sonoro de antitravamento da Chave Inteligente Nissan® (se equipado)

O aviso sonoro da Chave inteligente irá soar se a Chave inteligente for deixada no interior do veículo com as portas fechadas e travadas. Quando o aviso sonoro soar, certifique-se de levar a Chave inteligente com você ao deixar o veículo.

Consulte: [Chave inteligente Nissan® 3-2](#).

Aviso sonoro do freio de estacionamento

Um aviso sonoro soará, caso o freio de estacionamento esteja acionado e o veículo for operado. O aviso sonoro será interrompido, caso o freio de estacionamento seja liberado ou a velocidade do veículo retorne a zero.

DISPLAY DE INFORMAÇÕES (SE EQUIPADO)

O display de informações* está localizado do lado esquerdo do velocímetro. Ele exibe itens como por exemplo:

- Indicadores
- Informações de áudio
- Informações de navegação
- Informações do computador de bordo
- Informações de economia de combustível
- Indicadores e avisos
- Definições do veículo e do display do painel
- Hodômetro / Hodômetro parcial duplo
- Indicador da posição da Transmissão Continuamente Variável (CVT) (P, R, N, D, L)
- Indicador do nível aproximado de combustível e autonomia

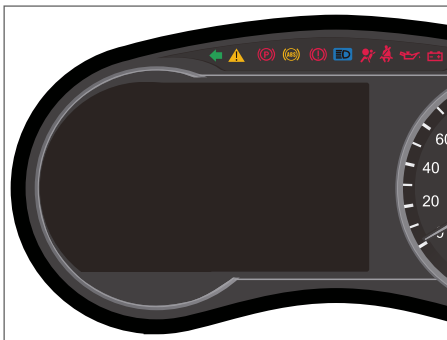

COMO UTILIZAR O DISPLAY DE INFORMAÇÕES (se equipado)

O display de informações* pode ser alternado utilizando os botões ◀ ▶ ▲ ▼, ↶ e OK localizados no volante de direção.

- 1** ◀ ▶ ▲ ▼ – Use estes botões para navegar no display de informações*.
- 2** OK – Altera ou seleciona um item no display de informações*.
- 3** ↶ – Retorna para o menu anterior.

Os botões OK, ◀ ▶ e ↶ também controlam o áudio e as funções do painel em algumas condições.

Muitas telas e menus oferecem mensagens sobre o uso dos botões no volante de direção para indicar como controlar o display de informações*. No lado esquerdo do display de informações* serão exibidos pontos indicando que existem mais itens no menu. O botão OK altera a fonte de áudio e os botões ▲ ▼ controlam também o modo manual de reconhecimento de voz. Para mais informações, consulte o manual do proprietário do sistema de navegação avulso.

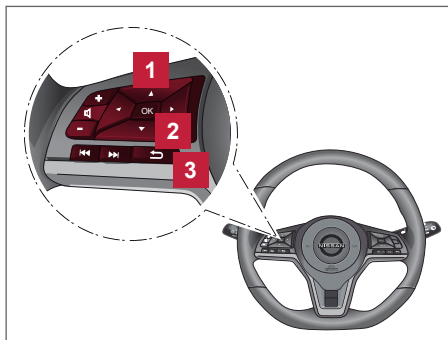

DISPLAY INICIAL (se equipado)

Quando o botão de partida for colocado em ON o display de informações* mostrará as seguintes informações:

- Indicadores
- Audio
- Consumo de combustível
- Computador de bordo
- Rever avisos
- Definições

Consulte: [Indicadores e Advertências do display de informações \(se equipado\) 2-25.](#)

[Personalizar a tela 2-22.](#)

COMPUTADOR DE BORDO

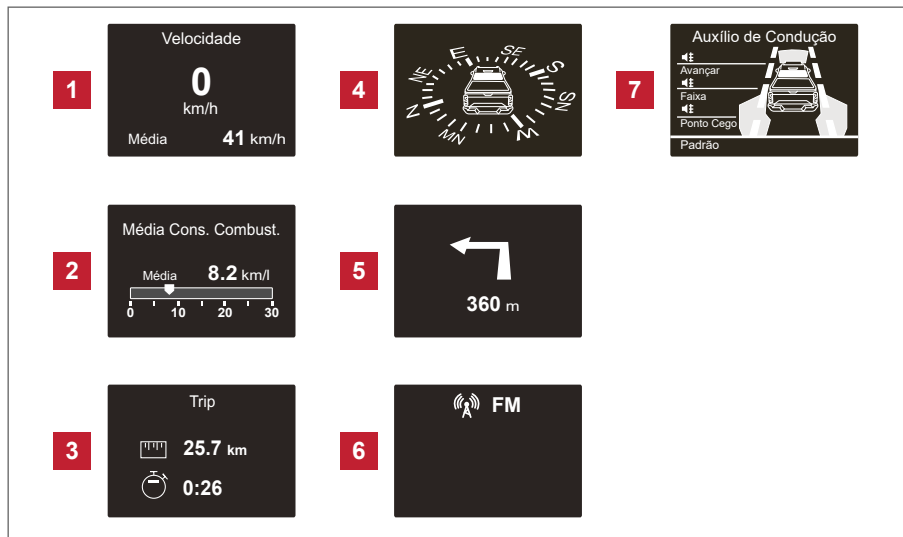

1 Velocidade do veículo (km/h ou MPH)

O modo de velocidade do veículo mostra a velocidade atual e a média das velocidades desde a última reinicialização.

Velocidade média do veículo:

Pressione os botões ◀ e ▶ por mais de 1,5 segundos para reinicializar a velocidade média.

A velocidade média exibida é atualizada a cada 30 segundos. Nos primeiros 30 segundos após a reinicialização, o display mostra “— — —”.

2 Média de consumo de combustível**Consumo atual de combustível:**

O modo de consumo atual de combustível mostra o consumo atual de combustível.

Média de consumo de combustível:

O modo da média de consumo de combustível mostra a média de consumo desde a última reinicialização.

Pressione os botões ◀ e ▶ por mais de 1,5 segundos para reinicializar a velocidade média.

A velocidade média exibida é atualizada a cada 30 segundos. Nos primeiros 500 metros após a reinicialização, o display mostra “— — —”.

A média de consumo de combustível é exibida também no sistema multimídia. Para mais detalhes, consulte o manual do sistema multimídia.

3 Tempo decorrido e hodômetro parcial**Tempo decorrido:**

O modo de tempo mostra o tempo decorrido desde a última reinicialização. Pressione os botões ◀ e ▶ por mais de 1,5 segundos para reinicializar o tempo decorrido. O hodômetro parcial também será reinicializado simultaneamente.

Hodômetro parcial:

O modo do hodômetro parcial mostra a distância total percorrida desde a última reinicialização. Pressione os botões ◀ e ▶ por mais de 1,5 segundos para reinicializar o hodômetro parcial. O tempo decorrido também será reinicializado simultaneamente.

4 Bússola

O modo de bússola mostra a direção na qual o veículo está se deslocando.

5 Navegação (se equipado)

Quando o guia de rota estiver definido no sistema de navegação, este item mostrará informações da rota de navegação.

Para mais detalhes, consulte o Manual do Sistema Multimídia.

6 Áudio

O modo de áudio mostra o status das informações de áudio.

7 Auxílio de Condução

O modo assistência ao condutor mostra as condições de operação para os seguintes sistemas.

- Alerta de Colisão e Assistente de Frenagem (FEB) (se equipado)
- Sistema de Alerta de Colisão Frontal (FCW) (se equipado)
- Sistema de Monitoramento de Ponto Cego (BSW) (se equipado)

Consulte: [Alerta inteligente de colisão e assistente de frenagem \(FEB\) \(se equipado\) 5-27](#)
[Sistema de alerta de colisão frontal \(FCW\) \(se equipado\) 5-32](#)
[Sistema de monitoramento de ponto cego \(BSW\) \(se equipado\) 5-15](#)

CONFIGURAÇÕES (se equipado)

O item Definições permite alterar a informação que é exibida no display de informações*, bem como o modelo para várias funções do veículo:

- Configuração ESP
- Assistência ao condutor
- Personalizar a tela
- Definições do veículo
- Manutenção
- Relógio
- Unidade/Idioma
- Configurações de fábrica

Configuração do VDC

Item do menu	Resultado
Configuração ESP	O menu de definição do VDC permite ao usuário ativar ou desativar o sistema do controle de estabilidade (VDC). Consulte: Sistema do controle de estabilidade (VDC) 5-44 .

Assistência ao condutor

O menu de assistência ao motorista permite que o usuário altere várias opções de assistência e auxílio ao motorista.

Item do menu	Resultado
Ponto Cego	Mostra as configurações disponíveis do sistema de monitoramento de ponto cego (BSW).
Blind Spot Warning	Permite ao usuário desligar ou ligar o sistema do monitoramento de ponto cego (BSW). Consulte: Sistema de Monitoramento de Ponto Cego (BSW) (se equipado) 5-15 .
Brilho indic lateral	Permite ao usuário alterar o brilho do indicador lateral.
Freio de Emergência	Permite ao usuário desligar ou ligar o alerta inteligente de colisão e assistente de frenagem (FEB)*. Consulte: Alerta inteligente de colisão e assistente de frenagem (FEB) (se equipado) 5-27 .
Aux. de Estacionamento	Mostra as configurações do auxiliar de estacionamento.
Sonar	Mostra as configurações disponíveis do sonar. Consulte: Sensor de estacionamento (RSS) 5-47 .
Sensor Traseiro	Permite ao usuário desligar ou ligar os sensores traseiros.
Tela	Permite ao usuário desligar ou ligar a tela do sonar.
Volume	Permite ao usuário ajustar o volume do alarme do sensor para alto, médio ou baixo.
Faixa	Permite ao usuário ajustar a faixa de atuação do sensor para longe, médio ou próximo.
Obj. em Movimento	Permite ao usuário desligar ou ligar a detecção do Objeto em Movimento. Consulte: Detecção de Objetos em Movimento (MOD) (se equipado) 4-12 .
Tráfego Transver.	Permite ao usuário desligar ou ligar o alerta de risco de colisão traseira. Consulte: Sistema de alerta de risco de colisão traseira (RCTA) (se equipado) 5-21 .

Item do menu	Resultado
Alerta de Atenção do Conduct.	Permite ao usuário desligar ou ligar o sistema de alerta inteligente de atenção do motorista (IDA). Consulte: Sistema de alerta inteligente de atenção do motorista (IDA) (se equipado) 5-37
Temporizador de alerta	Permite ao usuário definir ou reiniciar um alerta por um intervalo de tempo específico.
Alerta de Temperatura Baixa	Permite ao usuário ligar ou desligar o alerta de temperatura baixa.

Personalizar a tela

Esta função permite ao usuário personalizar as informações que são exibidas no display de informações*.

Item do menu	Resultado
Seleção de menu principal	Exibe as telas existentes que poderão ser mostradas no display de informações*.
Início	Permite ao usuário ligar ou desligar a tela inicial do display de informações*.
Comp. de Bordo	Permite ao usuário ligar ou desligar a tela do computador de bordo do display de informações*.
Auxílio de Condução	Permite ao usuário ligar ou desligar a tela do auxílio de condução do display de informações*.
Temperat. do Motor	Permite ao usuário ligar ou desligar a tela da temperatura do líquido de arrefecimento do motor do display de informações*.
Definições do modo ECO	Exibe as informações da função de economia de combustível.
Eco Drive Report	Selecione para exibir este relatório quando o botão de partida for colocado na posição ON.
Ver Histórico	Selecione para ver o histórico do veículo.
Conf. de Navegação	Exibe as configurações de navegação disponíveis.
Alertas	Permite ao usuário definir os alertas de navegação disponíveis.
Efeito de Boas-Vindas	Exibe os vários efeitos para a tela de boas-vindas.
Indicadores	Permite ao usuário ligar ou desligar a tela de efeitos de boas-vindas dos indicadores.
Animação	Permite ao usuário ligar ou desligar a animação na tela de boas-vindas.

Definições do veículo

Esta função permite ao usuário alterar as configurações para luzes, limpadores, travas, chaves e outras definições do veículo.

Item do menu	Resultado
Alerta da Porta Traseira	Exibe as opções disponíveis do alerta de porta traseira. Consulte: Alerta da porta traseira (se equipado) 2-38
Alerta e buzina	Quando selecionado, o alerta é exibido e a buzina soa.
Somente alerta	Quando selecionado, apenas o alerta é exibido.
Nenhum	Quando selecionado, nem o alerta ou buzina serão ativados.
Iluminação	Exibe as opções de configurações de iluminação.

Item do menu	Resultado
Luz de Boas-Vindas	Exibe as opções de configuração da luz de boas-vindas.
Boas-Vindas/ Desped.	Permite ao usuário configurar se os faróis se acenderão ao se aproximar ou ao sair do veículo.
Boas-Vindas	Permite ao usuário configurar se os faróis se acenderão ao se aproximar do veículo.
Despedida	Permite ao usuário configurar se os faróis se acenderão ao sair do veículo.
OFF	Permite ao usuário configurar os faróis para que não se acendam quando não estiver conduzindo o veículo.
Iluminação Auto. da Cabine	Permite ao usuário ligar ou desligar a iluminação automática do interior do veículo.
Sensibilidade da luz	Permite ao usuário alternar a intensidade da luz baseando-se no brilho externo ao veículo.
Atraso no desl. Da Luz	Permite configurar o temporizador para 0 a 180 segundos, para o desligamento automático dos faróis após sair do veículo.
Auto Light	Permite ao usuário ligar ou desligar o desligamento automático dos faróis.
Indicador de direção	Exibe as opções para a luz indicadora de direção.
Piscar 3 Vezes	Permite ao usuário ligar ou desligar o item piscar 3 vezes. Consulte: Sinal de mudança de faixa 2-36.
Bloquear	Exibe as opções de configurações de travamento.
Botão Ext. do i-Key	Permite ao usuário ligar ou desligar o interruptor na maçaneta externa. Quando ativado, o interruptor de solicitação na porta é ativado.
Destravamento Seletivo	Permite ao usuário ligar ou desligar o destravamento seletivo. Quando ativado, somente a porta do motorista será destravada após a operação de destravamento da porta. Quando o interruptor de solicitação na porta dianteira do motorista ou passageiro for acionado, apenas a porta correspondente será destravada primeiramente. Todas as portas poderão ser destravadas se a operação de destravamento for repetida dentro de 30 segundos. Quando este item estiver desativado, todas as portas serão destravadas simultaneamente com uma única operação de destravamento.
Auto Door Unlock*	Exibe as opções disponíveis do destravamento automático das portas.
Shift to Park	As portas serão destravadas quando a alavanca seletora for colocada P (Park).
IGN OFF	As portas serão destravadas quando o botão de partida for colocado na posição OFF.
OFF	As portas terão que ser destravadas manualmente.
Buzina de resposta	Permite ao usuário ligar ou desligar a buzina de resposta. Quando ativado, a buzina emitirá um toque e as luzes de emergência piscarão duas vezes quando o veículo for travado pela Chave Inteligente.
Limpad. de para-brisa	Exibe as opções de configurações para os limpadores.
Dependente da velocidade	Permite ao usuário ligar ou desligar o recurso dependente da velocidade. Consulte: Interruptor do limpador e lavador do para-brisa 2-31.
Acionar com a Marcha a Ré	Permite ao usuário ligar ou desligar o recurso acionar com a marcha a ré.

Manutenção

O menu de manutenção permite ao usuário configurar os lembretes para diversos itens de manutenção do veículo.

Item do menu	Resultado
Manutenção	Exibe as opções do lembrete de manutenção.
Óleo e filtro	Permite ao usuário configurar o lembrete para um período específico ou reiniciar o atual.
Pneu	Permite ao usuário configurar o lembrete para um período específico ou reiniciar o atual.
Outros	Permite ao usuário configurar o lembrete para um período específico ou reiniciar o atual.

CUIDADO

O indicador de substituição do pneu não substitui as verificações regulares, incluindo a calibração dos pneus. Muitos fatores, incluindo a calibração dos pneus, alinhamento, hábitos de direção e condições da via, afetam o desgaste dos pneus e tempo de vida útil. Ajustando o indicador de substituição dos pneus para uma determinada distância não significa que os pneus terão longa durabilidade.

Utilize o indicador de substituição dos pneus como um guia apenas e execute regularmente a verificação dos pneus. A falta de inspeção regular dos pneus, incluindo a verificação da pressão, pode resultar em falha dos pneus. Poderão ocorrer danos ao veículo e acidentes, que podem resultar em graves lesões ou morte.

Consulte: [Substituição de rodas e pneus 8-29](#)

Relógio

Item do menu	Resultado
Relógio	Permite ao usuário ajustar as configurações do relógio e tempo no display de informações*. Os ajustes que podem ser feitos incluem ajuste manual do tempo, fuso horário e formato 12H/24H. Se estas opções não aparecerem, o relógio deve ser definido no display central.

Unidades e Idioma

O menu de unidade/idioma permite ao usuário alterar as unidades exibidas no display de informações*.

Item do menu	Resultado
Quilom./Comb.	Exibe as unidades para exibição de quilometragem/combustível e permite selecionar a unidade preferida para a exibição.
Temperatura	Permite ao usuário selecionar a unidade para exibição de temperatura.
Idioma	Exibe as opções de idioma disponíveis para que o usuário selecione o idioma preferido para a exibição.

Configurações de fábrica

O menu das configurações de fábrica permite ao usuário retornar as configurações do display de informações* para o estado de fábrica.

Item do menu	Resultado
Config. de Fábrica	Permite ao usuário reiniciar as configurações do display de informações* para as definições de fábrica. Uma vez selecionado, o usuário pode confirmar ou recusar a reinicialização.

INDICADORES E ADVERTÊNCIAS DO DISPLAY DE INFORMAÇÕES (se equipado)

1	 Nenhuma Chave Detectada	14	A Energia foi Desligada para Economia da Bateria	27	
2	 Bateria da Chave Baixa	15	 Lembrete Desligue os Faróis	28	 Óleo e filtro
3	 Erro no Sistema de Chave Veja o Manual do Proprietário	16	Erro no sistema de faróis dianteiros, veja o Manual do Proprietário	29	 Pneu
4	 Mude para Estacionamento	17	Erro no Sensor de Estacionamento Veja o Manual do Proprietário	30	 Outros
5	 FREIO Pressione o Freio e Aclione Partida para Dirigir	18	Modo de Envio Ligado Pressionar o Fusível de Armazenamento	31	
6		19	 Erro do CVT Veja o Manual do Proprietário	32	
7	Liberar o Freio de Estacionamento	20		33	Falha no Sistema
8	 Combustível Baixo	21		34	Alerta da Porta Traseira ativado Ignorar mensagem Desativar alerta
9		22		35	Verifique itens deixados no banco traseiro
10	Alarme Tempo para um descanso?	23	 Briho	36	D _s
11	Indisponível Radar Lateral Obstruído	24		37	Sensor de Estacionamento 
12	Indisponível Radar Frontal Obstruído	25	 Alta Temper. do Sist. de Arrefecimento Veja o Manual do Proprietário	38	Sensor de Estac. Desl.
13	A Energia será Desl. para Economia de Bateria	26	21 °C	39	Traseira 

40



Atenção do Condutor

Fazer uma pausa?

41

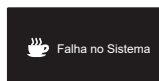

Falha no Sistema

1 Nenhuma Chave Detectada

Este alerta é exibido quando a Chave inteligente é deixada do lado de fora do veículo com o botão de partida na posição ON. Certifique-se de que a Chave inteligente está dentro do veículo.

Consulte: [Chave inteligente Nissan® 3-2](#).

2 Bateria da Chave Baixa

Este indicador se acende quando a bateria da Chave inteligente está com carga baixa. Caso este indicador se acenda, substitua a bateria por uma nova.

Consulte: [Substituição da Bateria 8-20](#).

3 Erro no Sistema de Chave Veja o Manual do Proprietário

Após posicionar o botão de partida em ON, este indicador se acende por alguns instantes e então se apaga.

Este indicador alerta sobre uma falha no sistema da Chave inteligente. Caso o indicador se acenda enquanto o motor estiver parado, pode não ser possível dar partida no motor.

Caso este indicador se acenda enquanto o motor estiver ligado, o veículo pode ser conduzido.

Entretanto nestes casos, faça a inspeção do sistema em uma concessionária Nissan.

4 Mude para Estacionar

Este alerta é exibido quando o botão de partida está posicionado na posição OFF e a alavanca seletora não está na posição P (Park). Além disso, um alerta sonoro soa quando o botão de partida está na posição OFF. Caso este alerta se acenda, mova a alavanca seletora para a posição P (Park) e dê a partida ao motor.

5 Pressione o Freio e Acione Partida para Dirigir

Este indicador é exibido quando a alavanca seletora está na posição P (Park).

Este indicador significa que o motor irá dar a partida pressionando o botão de partida com o pedal de freio acionado. A partida do motor pode ser efetuada com o botão de partida em qualquer posição.

6 Coloque a Chave Próxima da Ignição para dar Partida

Este indicador é exibido quando a carga da bateria da Chave inteligente está baixa e quando o sistema da Chave inteligente e o veículo não estão se comunicando de forma normal.

Caso aconteça, toque no botão de partida com a Chave inteligente, mantendo pressionado o pedal de freio. Consulte: [Descarga da bateria da Chave Inteligente Nissan® 5-8](#).

7 Liberar o Freio de Estacionamento

Este alerta se acende na área de mensagem do display de informações* quando o freio de estacionamento é acionado com o veículo em movimento.

8 Combustível Baixo

Este alerta se acende quando o nível de combustível no tanque de combustível está ficando baixo. Reabasteça assim que for conveniente, preferencialmente antes que o medidor do nível de combustível atinja 0 (Vazio).

Haverá uma pequena reserva de combustível no tanque de combustível quando o ponteiro do medidor do nível de combustível atingir 0 (Vazio).

9 Porta aberta

Este alerta se acende quando alguma porta ou a porta traseira está aberta.

10 Alarme Tempo para um descanso?

Este indicador é exibido quando o motorista habilita a função de alerta temporizado no menu “Assist. ao Condutor” e o tempo definido estiver expirado. O tempo é baseado no tempo de ignição e poderá ser definido para até seis horas.

11 Indisponível Radar Lateral Obstruído

Esta mensagem é exibida Indisponível Radar Lateral Obstruído a quando o sistema de Monitoramento de Ponto Cego (BSW)* / sistema de Alerta de Risco de Colisão Traseira (RCTA)* se torna indisponível quando uma obstrução do sensor do radar é detectada. Consulte: [Sistema de Monitoramento de Ponto Cego \(BSW\) \(se equipado\) 5-15](#). e [Sistema de Alerta de Risco de Colisão Traseira \(RCTA\) \(se equipado\) 5-21](#).

12 Indisponível Radar Frontal Obstruído

Esta mensagem é exibida quando o sistema do Freio de Emergência (FEB)* ou o sistema de Alerta de Colisão Frontal (FCW)* se torna indisponível quando uma obstrução do sensor frontal do radar é detectada. Consulte: [Alerta inteligente de colisão e assistente de frenagem \(FEB\) \(se equipado\) 5-27](#).

13 A Energia será Desl. para Economia de Bateria

Esta mensagem aparece no display de informações* após um período de tempo se o botão de partida estiver na posição ON e a alavanca seletora de marchas estiver na posição P (Park). Consulte: [Posições do botão de partida 5-7](#).

14 A Energia foi Desligada para Economia da Bateria

Esta mensagem aparece após o botão de partida ser posicionado em OFF automaticamente. Consulte: [Posições do botão de partida 5-7](#).

15 Lembrete Desligue os Faróis

Este alerta é exibido quando os faróis são deixados na posição ON quando o motorista sai do veículo. Posicione o interruptor dos faróis na posição OFF ou AUTO.

Consulte: [Interruptor do farol e luzes indicadoras de direção 2-33](#).

16 Erro no sistema de faróis dianteiros, veja o Manual do Proprietário

Este alerta se acende quando há algum problema no sistema.

Consulte: [Interruptor do farol e luzes indicadoras de direção 2-33](#).

17 Erro no Sensor de Estacionamento Veja o Manual do Proprietário

Este alerta se acende quando há algum problema no sistema.

Consulte: [Sensor de estacionamento \(RSS\) 5-47](#)

18 Modo de Envio Ligado Pressionar o Fusível de Armazenamento

Este alerta é exibido se o interruptor de armazenamento estendido não for pressionado. Quando isto ocorrer, pressione o interruptor para desligar o alerta.

Consulte: [Interruptor de armazenamento estendido 2-41](#).

19 Erro do CVT Veja o Manual do Proprietário

Este alerta se acende quando há algum problema com o sistema da transmissão continuamente variável (CVT). Caso este alerta seja exibido, verifique o sistema em uma concessionária Nissan.

20 Gire a direção e aperte o botão de partida

Este indicador aparece quando a trava do volante de direção não puder ser liberada. Se este indicador aparecer, pressione o botão de partida e vire levemente o volante de direção para a direita e para a esquerda.

21 Indicador do sistema FEB*

Este indicador se acende, junto com um alerta sonoro, quando o sistema detectar uma possível colisão frontal. Consulte: [Funcionamento do sistema FEB 5-28](#).

22 Indicador de detecção de veículo à frente (FCW)*

Este indicador mostra a posição selecionada na alavanca seletora.

- Alerta inteligente de colisão e assistente de frenagem (FEB)*
- Alerta de colisão frontal (FCW)*

Consulte: [Sistema de alerta de colisão frontal \(FCW\) \(se equipado\) 5-32](#).

23 Brilho

Este indicador mostra o ajuste de luminosidade do painel de instrumentos.

Consulte: [Controle da luminosidade dos instrumentos 2-36](#).

24 Indicador da posição da alavanca seletora

Este indicador mostra a posição selecionada na alavanca seletora.

25 Alta Temper. do Sist. de Arrefecimento Veja o Manual do Proprietário

Este alerta aparece quando a temperatura do líquido de arrefecimento do motor está muito alta. Pare o veículo em um local seguro o quanto antes e aguarde a temperatura baixar para dar partida ao motor. Quando o alerta se apagar o veículo poderá ser conduzido.

Se o alerta for exibido novamente após ter se apagado, faça a inspeção do veículo em uma concessionária Nissan.

26 Display da temperatura externa

O display da temperatura externa aparece na região central do display de informações*.

27 Alerta de temperatura externa baixa

Este indicador será exibido caso a temperatura externa esteja menor que 3°C (37°F). A temperatura pode ser alternada para ser exibida em Celsius ou Fahrenheit.

Consulte: [Assistência ao condutor 2-20](#).

28 Óleo e filtro

Este indicador aparece quando o motorista define a distância para a substituição do óleo do motor e filtro de óleo. A distância para verificação ou substituição de itens pode ser definida ou reiniciada. Itens e intervalos da manutenção programada. Consulte: [Tabela de Manutenção Periódica – Condições de Uso Não Severo 10-13](#) ou [Tabela de Manutenção Periódica – Condições Severas de Uso 10-15](#).

29 Pneu

Este indicador aparece quando a distância definida pelo cliente é atingida para a substituição do pneu. A distância para verificação ou substituição dos pneus pode ser definida ou reiniciada.

ATENÇÃO

O indicador de substituição do pneu não substitui as verificações regulares, incluindo a calibração dos pneus. Muitos fatores, incluindo a calibração dos pneus, alinhamento, hábitos de direção e condições da via, afetam o desgaste dos pneus e tempo de vida útil. Ajustando o indicador de substituição dos pneus para uma determinada distância não significa que os pneus terão longa durabilidade. Utilize o indicador de substituição dos pneus como um guia apenas e execute regularmente a verificação dos pneus. A falta de inspeção regular dos pneus, incluindo a verificação da pressão, pode resultar em falha dos pneus. Poderão ocorrer danos ao veículo e acidentes, que podem resultar em graves lesões ou morte. Consulte: [Substituição de rodas e pneus 8-29](#).

30 Outros

Este indicador é exibido quando a distância definida pelo cliente é atingida para a verificação ou substituição de itens de manutenção diferentes de pneus, óleo do motor e filtro de óleo. Outros itens de manutenção podem ser inclusos como filtro de ar ou rodizio dos pneus. A distância para verificação ou substituição de itens pode ser definida ou reiniciada.

31 Indicador do controle de velocidade

Este indicador exibe o status do sistema do controle de velocidade.

Consulte: [Controle de velocidade 5-25](#).

32 Indicador Blind Spot Warning (BSW)*

Este indicador é exibido quando o sistema BSW está ativado.

Consulte: [Sistema de Monitoramento de Ponto Cego \(BSW\) \(se equipado\) 5-15](#).

33 Falha no Sistema*

Este indicador é exibido quando os sistemas a seguir não estiverem funcionando adequadamente:

- Monitoramento de Ponto Cego (BSW)*
- Alerta Inteligente de Colisão e Assistente de Frenagem (FEB)*
- Indicador de Alerta de Risco de Colisão Traseira (RCTA)*
- Alerta de colisão frontal (FCW)*

Se uma ou mais destas advertências são exibidas, verifique o sistema em uma concessionária Nissan para efetuar o reparo.

Consulte: [Sistema de Monitoramento de Ponto Cego \(BSW\) \(se equipado\) 5-15](#), [Alerta Inteligente de Colisão e Assistente de Frenagem \(FEB\) \(se equipado\) 5-27](#), [Sistema de alerta de risco de colisão traseira \(RCTA\) \(se equipado\) 5-21](#), [Sistema de alerta de colisão frontal \(FCW\) \(se equipado\) 5-32](#).

34 Alerta da Porta Traseira ativado Ignorar mensagem Desativar alerta

Quando o sistema estiver habilitado, esta mensagem é exibida quando o sistema de alerta de porta traseira for ativado para informar que o motorista deverá verificar o banco traseiro.

- Utilizando o interruptor no volante de direção, o motorista poderá selecionar a opção “Ignorar mensagem” para desligar a exibição da mensagem por um período de tempo. Se o motorista não fizer nenhuma interação, esta mensagem será automaticamente apagada após um período de tempo.
- Utilizando o interruptor no volante de direção, o motorista poderá selecionar a opção “Desativar alerta” para desabilitar o alerta pela buzina até o término do ciclo de ignição atual.

⚠ ATENÇÃO

Selecionar a opção “Ignorar mensagem” durante uma parada em um ciclo de ignição irá ocultar temporariamente a mensagem sem desligar o sistema. Os alertas poderão ser emitidos novamente em outras paradas durante o ciclo de ignição. Selecionar a opção “Desativar alerta” durante um ciclo de ignição irá desligar o sistema e os alertas sonoros relacionados.

NOTA: O sistema será desabilitado até que o motorista faça a habilitação por meio do display de informações*.

Consulte: [Como utilizar o display de informações \(se equipado\) 2-19](#) e [Alerta da Porta Traseira \(se equipado\) 2-38](#).

35 Verifique itens deixados no banco traseiro

Quando o sistema estiver habilitado, esta mensagem será exibida quando o veículo parar completamente, a transmissão for operada da marcha D (Drive) para a marcha P (Park), e o motorista sair do veículo. Esta mensagem é exibida juntamente com a emissão de um alerta sonoro para que o motorista verifique quanto a itens deixados no banco traseiro.

NOTA: O sistema será desabilitado até que o motorista faça a habilitação por meio do display de informações*.

Consulte: [Como utilizar o display de informações \(se equipado\) 2-19](#) e [Alerta da Porta Traseira \(se equipado\) 2-38](#).

36 Indicador do modo Sport

Quando o modo Sport é ativado uma pequena letra “S” aparece do lado direito do indicador de posição da alavanca seletora.

Ative o modo Sport pressionando o interruptor na alavanca seletora e com a marcha posicionada em D (Drive). Consulte: [Interruptor do modo SPORT 5-14](#).

37 Sensor de Estacionamento

Este indicador se acende quando o sensor é ativado.

Consulte: [Sensor de estacionamento \(RSS\) 5-47](#).

38 Sensor de Estacionamento Desligado

Este indicador acende quando o sensor de estacionamento for desligado.

39 Lembrete do cinto de segurança traseiro

O indicador do cinto de segurança traseiro será mostrado no display de informações ou computador de bordo do veículo por aproximadamente 65 segundos quando o botão de partida for colocado na posição ON e com o motor ligado. Se algum cinto de segurança do banco traseiro estiver afivelado, o indicador correspondente do cinto de segurança se acende na cor branca (modelos com display de informações) ou não acende (modelos com computador de bordo). O indicador se apagará automaticamente após aproximadamente 65 segundos. Se algum cinto de segurança do banco traseiro não estiver afivelado, o indicador correspondente do cinto de segurança se acende na cor vermelha. Se a velocidade do veículo exceder 15 km/h, o indicador do cinto de segurança do banco traseiro piscará um ícone, correspondente ao cinto que estiver desafivelado, e o alerta sonoro será emitido por aproximadamente 65 segundos.

40 Atenção do condutor — Fazer uma pausa?

Este indicador é exibido quando o sistema detectar fadiga ou falta de atenção do motorista ao volante.

41 Falha no sistema

Esta mensagem aparece quando o sistema de alerta inteligente de atenção do motorista (IDA) não está funcionando corretamente. Consulte: [Sistema de alerta inteligente de atenção do motorista \(IDA\) \(se equipado\) 5-37](#)

SISTEMAS DE SEGURANÇA

O seu veículo possui dois tipos de sistemas de segurança:

- Sistema antirroubo do veículo (NATS)
- Sistema imobilizador do Veículo Nissan

SISTEMA ANTIRROUBO DO VEÍCULO (NATS)

O sistema antirroubo do veículo (NATS) não permite a partida do motor, caso não seja usada a chave NATS registrada. Se o motor não dá a partida com o uso da chave NATS registrada, isto pode ser devido a:

- Outra chave NATS.
- Dispositivo automatizado de pagamento de pedágio.
- Dispositivo de pagamento automático.
- Outros dispositivos que transmitem sinais similares.

Dê partida no motor, conforme o procedimento descrito abaixo.

1. Remova os objetos que possam causar interferência na chave NATS.
2. Deixe o botão de partida na posição ON por aproximadamente 5 segundos.
3. Coloque o botão de partida na posição OFF ou LOCK e aguarde aproximadamente 10 segundos.
4. Repita as etapas 2 e 3 novamente.
5. Dê partida no motor.
6. Repita as etapas anteriores até que todas as interferências sejam anuladas.

Se este procedimento permitir a partida do motor, a Nissan recomenda colocar a chave NATS registrada em separado para evitar interferências com outros dispositivos.

SISTEMA IMOBILIZADOR DO VEÍCULO NISSAN

O Sistema Imobilizador do Veículo Nissan não permite a partida do motor sem o uso da chave registrada.

Caso o motor falhe ao dar a partida, utilizando uma chave registrada (por exemplo, quando há interferência causada por outra chave registrada, um dispositivo automatizado de pagamento de pedágio ou dispositivo de pagamento automático no chaveiro da chave), dê partida ao motor

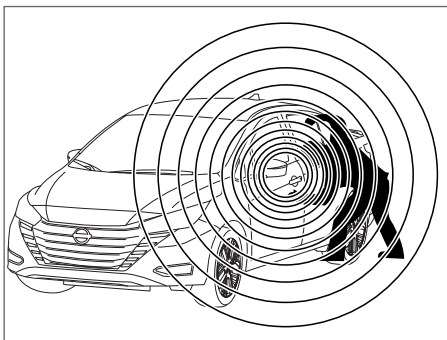

novamente, conforme o procedimento descrito abaixo.

1. Deixe o botão de partida na posição ON durante aproximadamente 5 segundos.
2. Coloque o botão de partida na posição OFF ou LOCK, e aguarde aproximadamente 10 segundos.
3. Repita as etapas 1 e 2.
4. Dê partida ao motor novamente e mantenha o dispositivo (que possa ter causado a interferência) separado da chave registrada.

Caso volte a ocorrer a falha na partida, a Nissan recomenda colocar a chave registrada em um chaveiro separado, a fim de evitar a interferência de outros dispositivos.

Luz indicadora de segurança

A luz indicadora de segurança piscará independentemente se o botão de partida estiver nas posições LOCK ou OFF. Esta função indica que o NATS está funcionando.

Caso o sistema NATS apresente alguma falha, a luz permanecerá acesa enquanto o botão de partida estiver na posição ON.

Se a luz permanecer acesa e/ou o motor não der partida, entre em contato com uma concessionária Nissan para verificar o Sistema NATS o quanto antes. Leve todas as chaves codificadas ao se dirigir à sua concessionária Nissan para efetuar o serviço.



INTERRUPTOR DO LIMPADOR E LAVADOR DO PARA-BRISA

FUNCIONAMENTO DO INTERRUPTOR

⚠ ATENÇÃO

Em temperaturas muito baixas o fluido do lavador pode se congelar no para-brisa e obscurecer sua visão e vir a causar um acidente. Aqueça o para-brisa com o desembaçador antes de lavá-lo.

⚠ CUIDADO

- Não acione o lavador continuamente por mais de 30 segundos.
- Não acione o lavador se o reservatório de fluido estiver vazio.
- Não abasteça o reservatório de fluido do lavador de para-brisa somente com o fluido concentrado. Alguns fluidos de lavador concentrados a base de álcool metílico podem manchar permanentemente a grade, caso seja derramado durante o enchimento do reservatório do fluido do lavador de para-brisa.
- Faça uma pré-mistura do fluido concentrado do lavador de para-brisa com água, conforme os níveis recomendados pelo fabricante antes de colocar o fluido no reservatório do fluido do lavador de para-brisa. Não use o reservatório de fluido do lavador de para-brisa para misturar o fluido concentrado e a água.

O limpador e o lavador do para-brisa funcionam quando o botão de partida está na posição ON.

Empurre a alavanca para baixo para acionar o limpador nas seguintes velocidades:

1 Intermitente — A operação intermitente pode ser ajustada, girando a alavanca na direção **A** (mais rápido) ou **B** (mais lento).

Também a velocidade de funcionamento intermitente varia em função da velocidade do veículo. (Por exemplo, quando a velocidade do veículo é alta, a velocidade de funcionamento intermitente será mais rápida.)

2 Baixa — velocidade baixa contínua

3 Alta — velocidade alta contínua

Mova a alavanca **4** para ter um ciclo de operação do limpador.

Puxe a alavanca em sua direção **5** para funcionar o lavador. O limpador também entrará em funcionamento várias vezes.

NOTA: A função do limpador intermitente baseado na velocidade de condução pode ser desativada.

Caso a operação do limpador do para-brisa seja interrompida por neve ou gelo, o limpador pode parar para evitar avarias em seu motor elétrico. Se isto ocorrer, coloque o interruptor do limpador na posição OFF e remova a neve ou gelo impregnada nos limpadores e nos braços dos limpadores. Em aproximadamente um minuto coloque o interruptor do limpador na posição ON novamente para operar o limpador.

Consulte: [Display de informações \(se equipado\) 2-18.](#)

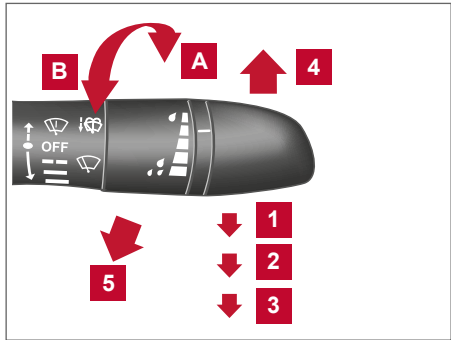

INTERRUPTOR DO DESEMBAÇADOR DO VIDRO TRASEIRO



Tipo A (se equipado)

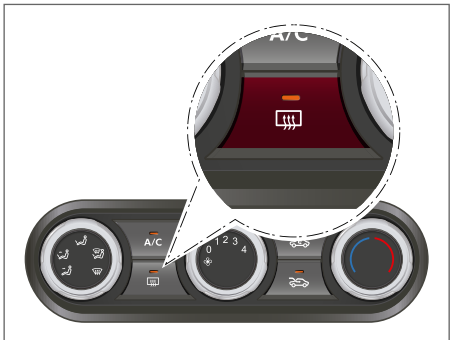

Tipo B (se equipado)

Para desembaçar o vidro traseiro, ligue o motor e acione o interruptor do desembaçador do vidro traseiro. A luz indicadora do desembaçador do vidro traseiro no interruptor se acenderá. Pressione o interruptor novamente para desligar o desembaçador.

Para desembaçar os espelhos retrovisores externos*, ligue o motor e acione o interruptor do desembaçador do vidro traseiro. A luz indicadora do desembaçador do vidro traseiro no interruptor se acenderá. Pressione o interruptor novamente para desligar o desembaçador.

O desembaçador do vidro traseiro desligará automaticamente após cerca de 15 minutos.

NOTA: Utilize o desembaçador do vidro traseiro ou espelhos retrovisores externos* com o motor em funcionamento para evitar a descarga da bateria do veículo.

⚠ CUIDADO

Ao limpar a parte interna do vidro traseiro, tome cuidado para não arranhar ou danificar os filamentos do desembaçador do vidro traseiro.

INTERRUPTOR DO FAROL E LUZES INDICADORAS DE DIREÇÃO**INTERRUPTOR DE CONTROLE DOS FARÓIS****Iluminação**

1 Quando girar o interruptor para a posição , as lanternas dianteiras e traseiras, luz da placa de licença traseira e iluminação do painel de instrumentos se acenderão. A luz se acenderá no painel de instrumentos.

2 Ao girar o interruptor para a posição , os faróis se acendem e as demais luzes permanecem acesas.

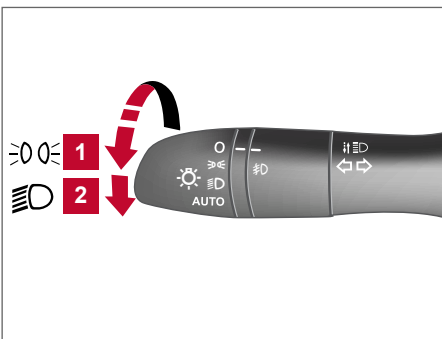
**⚠ CUIDADO**

Utilize os faróis com o motor em funcionamento para evitar a descarga da bateria do veículo.

Acendimento inteligente dos faróis (se equipado)

O acendimento inteligente dos faróis* permite que os faróis sejam ligados e desligados automaticamente. O acendimento inteligente dos faróis* pode:

- Acender os faróis, lanternas dianteiras e traseiras, luz da placa de licença traseira e iluminação do painel de instrumentos quando em ambiente escuro.
- Apagar todas as luzes quando em ambiente claro.
- Manter as lanternas acesas por um período após o botão de partida estar posicionado em OFF e todas as portas travadas.

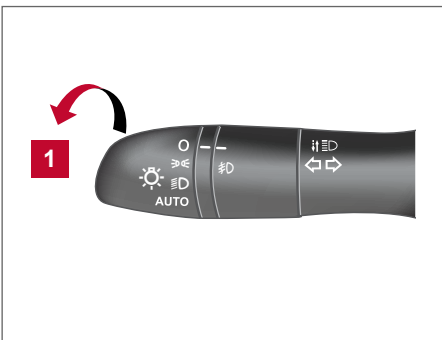

NOTA: A sensibilidade da ativação do acendimento inteligente dos faróis* e a temporização para a desativação do acendimento inteligente dos faróis* pode ser ajustada.

Consulte: [Display de informações \(se equipado\) 2-18](#).

Para ligar o acendimento inteligente dos faróis*:

1. Gire o interruptor do farol para a posição AUTO **1**.
2. Coloque o botão de partida na posição ON.
3. O acendimento inteligente dos faróis* liga e desliga os faróis automaticamente.

Quando o veículo for estacionado em um ambiente escuro o sistema permite que as lanternas permaneçam acesas por um período de tempo, após o desligamento do veículo e a saída dos passageiros. Os faróis serão automaticamente desligados após um período de tempo a contar do fechamento da última porta. Para desligar o acendimento inteligente dos faróis*, coloque o interruptor na posição OFF, ou .

* (se equipado)

Não coloque nenhum objeto em cima do sensor de acendimento inteligente dos faróis* localizado na parte superior **1** do painel de instrumentos. Se o mesmo for coberto, o sistema conclui que está escuro e acende os faróis. Se isto ocorrer quando deixar o veículo com o motor desligado e o botão de partida na posição ON, a bateria do veículo será descarregada.

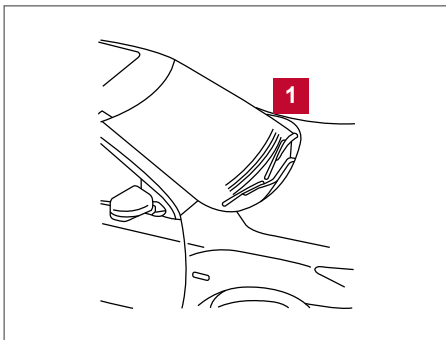

SISTEMA DE ILUMINAÇÃO “FOLLOW ME HOME” (se equipado)

Após desligar o veículo, puxe a alavanca do farol em sua direção uma vez, os faróis serão ativados por aproximadamente 30 segundos. Após este período, ou se a ignição for acionada na posição ON, serão desligados automaticamente. É possível aumentar o período de iluminação para 2 minutos, puxando a alavanca do farol até quatro vezes.

NOTA: A função “follow me home” pode ser cancelada colocando o botão de partida na posição ON.

Seleção do farol

- 1** Para selecionar a função farol alto, empurre a alavanca para frente. O farol alto se acenderá e também a sua luz indicadora ou .
- 2** Puxe a alavanca para trás para selecionar o farol baixo.
- 3** Puxe e solte a alavanca para piscar o farol alto. O farol baixo não precisa estar selecionado para esta função.

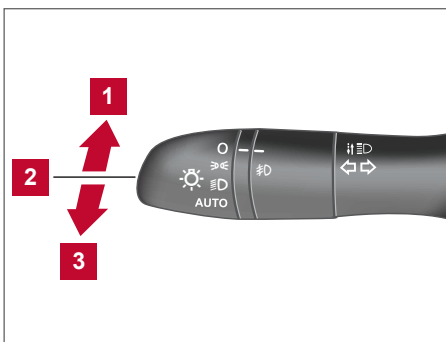

Sistema de proteção da bateria

O sistema de proteção da bateria automaticamente desligará a ignição após um período quando o botão de partida estiver posicionado em ON.

O sistema de proteção da bateria automaticamente desligará as seguintes luzes após um período de tempo quando o botão de partida estiver na posição OFF:

- Faróis, quando o interruptor do farol estiver na posição ou .
- Quando o interruptor das luzes internas estiver na posição ON.

CUIDADO

- Mesmo que a função de proteção da bateria apague automaticamente os faróis após um período, você deve colocar o interruptor dos faróis na posição OFF quando o motor não estiver funcionando, para evitar descarga da bateria do veículo.

INTERRUPTOR DO CONTROLE MANUAL DE NIVELAMENTO DOS FARÓIS (SE EQUIPADO)

O interruptor do controle manual de nivelamento dos faróis* funcionará quando o botão de partida estiver na posição ON e os faróis estiverem ligados permitindo o ajuste do ângulo dos faróis de acordo com a condução do veículo.

Quando viajar sem transportar uma carga muito pesada ou estiver em uma estrada plana, selecione a posição 0.

Dependendo do número de passageiros e da carga transportada no veículo, o ângulo vertical do fecho de luz dos faróis pode ficar mais elevado do que o desejado.

Ao conduzir o veículo em estradas com muitos acíves, o fecho de luz dos faróis pode causar ofuscamento no espelho retrovisor interno do veículo à frente ou no para-brisa do veículo que está trafegando na direção contrária.

O ângulo vertical do fecho de luz dos faróis pode ser alterado, rolando o interruptor para cima ou para baixo. Quanto maior for o número exibido no interruptor, menor será o ângulo vertical do fecho de luz dos faróis.

Selecione a posição do interruptor de acordo com os parâmetros da tabela a seguir:

Tabela de posições do interruptor de nivelamento dos faróis

Posição do interruptor	Carga no veículo
0	Apenas motorista ou motorista + Passageiro dianteiro
1	Motorista + Passageiro dianteiro + Passageiros no banco traseiro
2	Motorista + Passageiro dianteiro + Passageiros no banco traseiro + Bagagem ou motorista + Bagagem (sem trailer)
3	Veículo totalmente carregado + Bagagem (sem trailer)

SISTEMA DA LUZ DE CONDUÇÃO DIURNA (DRL) (se equipado)

As luzes de condução diurna (DRL) se acendem automaticamente com intensidade de 100% quando é dada a partida do motor e quando o freio de estacionamento é liberado. As luzes de condução diurna operam com o interruptor dos faróis em qualquer posição. Coloque o interruptor dos faróis na posição  para uma iluminação total quando conduzir à noite (o sistema DRL desligará).

Caso o freio de estacionamento esteja aplicado antes da partida no motor, a luz de condução diurna (DRL) não se acenderá. A luz de condução diurna (DRL) se acenderá quando o freio de estacionamento for liberado. A luz de condução diurna (DRL) se manterá ligada até que o botão de partida seja colocado na posição OFF. Na sombra, é necessário posicionar o interruptor dos faróis na posição  para iluminar os interruptores e controles interiores, tal como aqueles que permanecem desligados, enquanto o interruptor estiver na posição OFF.

ATENÇÃO

Quando o sistema da luz de condução diurna (DRL) estiver ativado, as lanternas traseiras do veículo não estarão ativadas. Na sombra, é necessário ligar os faróis. A falha neste procedimento poderá causar acidentes, ferindo você e outras pessoas.

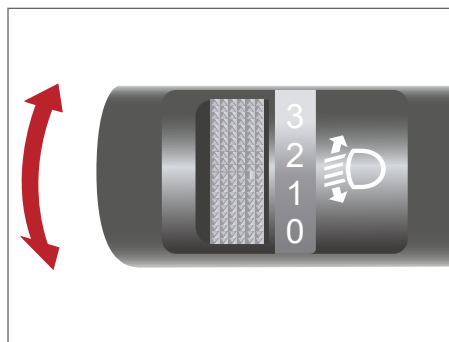

SISTEMA DA LUZ DE CONDUÇÃO DIURNA (DRL) LED (se equipado)

As luzes de condução diurna (DRL) LED se acendem automaticamente com intensidade de 100% quando é dada a partida do motor e quando o freio de estacionamento é liberado. As luzes de condução diurna LED operam com o interruptor dos faróis em qualquer posição. Coloque o interruptor dos faróis na posição  para uma iluminação total quando conduzir à noite (o sistema DRL LED ilumina em baixa intensidade).

Caso o freio de estacionamento esteja aplicado antes da partida no motor, a luz de condução diurna (DRL) LED não se acenderá. A luz de condução diurna (DRL) LED se acenderá quando o freio de estacionamento for liberado. A luz de condução diurna (DRL) LED se manterá ligada até que o botão de partida seja colocado na posição OFF. Na sombra, é necessário posicionar o interruptor dos faróis na posição AUTO para iluminar os interruptores e controles interiores.

ATENÇÃO

Quando o sistema da luz de condução diurna (DRL) LED estiver ativado, as lanternas traseiras do veículo não estarão ativadas. Na sombra, é necessário ligar os faróis. A falha neste procedimento poderá causar acidentes, ferindo você e outras pessoas.

CONTROLE DA LUMINOSIDADE DOS INSTRUMENTOS

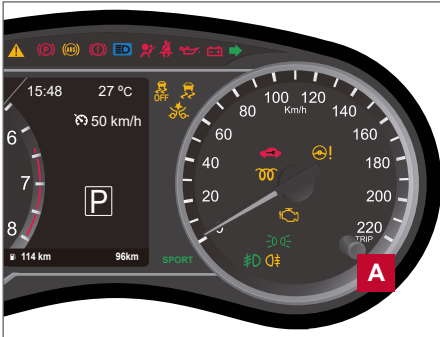

Tipo A (se equipado)

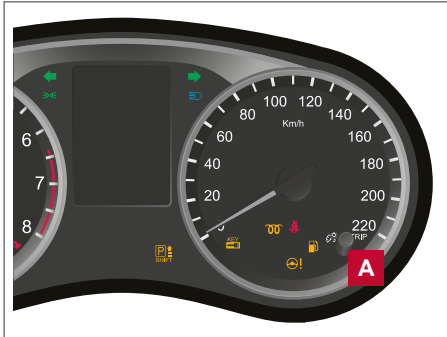

Tipo B (se equipado)

Gire o botão  para ajustar o brilho dos instrumentos.

INTERRUPTOR DAS LUZES INDICADORAS DE DIREÇÃO

Luzes indicadores de direção

1 Mova a alavanca para cima ou para baixo para sinalizar a mudança de direção. Após fazer a curva, as luzes indicadores de direção desligarão automaticamente.

Sinal de mudança de faixa

2 Para sinalizar uma mudança de faixa, mova a alavanca para cima ou para baixo até o ponto onde a luz indicadora começa a piscar, sem reter a alavanca.

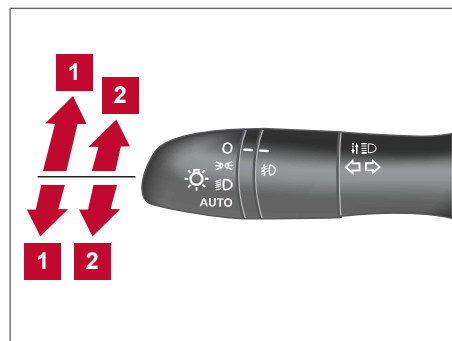

As luzes indicadores de direção irão piscar por três ciclos automaticamente.

O indicador Piscar 3 Vezes pode estar desativado.

Consulte: [Display de informações \(se equipado\) 2-18](#).

INTERRUPTOR DO FAROL DE NEBLINA

Para ligar o farol de neblina, coloque o interruptor dos faróis na posição ou e, em seguida, coloque o interruptor do farol de neblina na posição .

Para ligar o farol de neblina com o interruptor dos faróis na posição AUTO, os faróis deverão estar ligados, em seguida, coloque o interruptor do farol de neblina na posição .

Para desligar o farol de neblina, coloque o interruptor do farol de neblina na posição OFF.

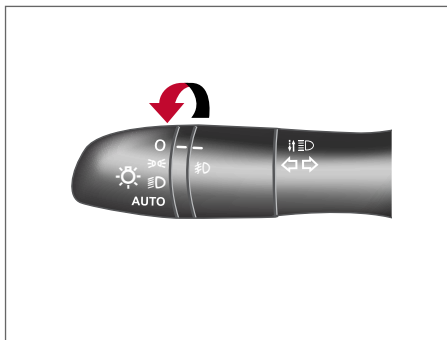

BUZINA

Para acionar a buzina, pressione o volante da direção próximo ao símbolo.

⚠ ATENÇÃO

Não desmonte a buzina. Fazer isso pode afetar a correta operação do sistema do air bag dianteiro. A manipulação inadequada no sistema de air bag pode causar graves ferimentos.



INTERRUPTOR DO CONTROLE DE ESTABILIDADE (VDC) OFF

O veículo deve ser conduzido com o sistema do controle de estabilidade (VDC) na maioria das condições de condução.

Se o veículo estiver atolado na lama ou neve, o sistema VDC reduz a potência do motor para reduzir o giro da roda. A rotação do motor será reduzida mesmo que o acelerador esteja totalmente pressionado.

Caso seja necessária a potência máxima do motor para liberar um veículo atolado, desligue o sistema VDC.

Para desligar o sistema VDC, pressione o interruptor (VDC) OFF.

A luz indicadora e a luz de advertência do sistema FEB* se acenderão.



Pressione novamente o interruptor (VDC) OFF ou dê partida no motor novamente para ligar o sistema. Consulte: [Sistema do controle de estabilidade \(VDC\) 5-44](#).

INTERRUPTOR DE DESLIGAMENTO DO SENSOR DE ESTACIONAMENTO (RSS)

O sistema RSS pode ser desativado ao pressionar o interruptor de desligamento do RSS. Quando o sistema está desativado, a luz indicadora no interruptor se apagará.

O sistema será reiniciado automaticamente quando o interruptor de ignição for colocado na posição ON.

Consulte: [Sensor de estacionamento \(RSS\) 5-47](#)

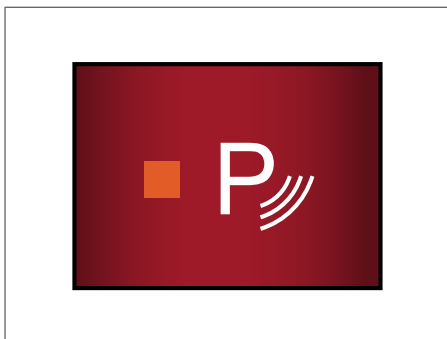

⚠ ATENÇÃO

O sensor de estacionamento (RSS) é um acessório de auxílio, mas não um substituto para o motorista manobrar em ré. Sempre olhe e certifique-se de manobrar em ré. Sempre dê ré lentamente.

O sistema RSS está ativo quando o interruptor de ignição for colocado na posição ON e a alavanca seletora for colocada em R (Ré). A luz indicadora no interruptor se acenderá.

Quando os sensores detectarem obstáculos até 1,80 m do para-choque traseiro, um som de bipe será emitido.

ALERTA DA PORTA TRASEIRA (se equipado)

O sistema de Alerta da Porta Traseira opera sob certas condições para indicar que poderá haver um objeto ou passageiro no banco traseiro. Verifique os bancos antes de sair do veículo.

O sistema de Alerta da Porta Traseira por padrão é desabilitado. O motorista poderá habilitar o sistema por meio do display de informações* do veículo.

Consulte: [Indicadores e advertências do display de informações \(se equipado\) 2-25](#).

Quando o sistema estiver habilitado:

- O sistema é ativado se o veículo for conduzido dentro de 10 minutos após uma porta traseira ser aberta e fechada. Quando a porta do motorista estiver fechada e o sistema ativado, será exibida uma mensagem no display de informações* do veículo.

Consulte: [Alerta da Porta Traseira ativado Ignorar mensagem Desativar alerta 2-29](#)

- Se uma porta traseira for aberta e fechada e o veículo não for conduzido dentro de aproximadamente 10 minutos, o sistema não será ativado. Uma porta traseira deverá ser aberta e fechada e o veículo conduzido dentro de 10 minutos para que o sistema seja ativado.

Quando o sistema de Alerta da Porta Traseira estiver ativado:

- Quando o motorista colocar a alavanca seletora na posição P (Park), será exibida uma mensagem no display de informações* do veículo com as opções "Ignorar mensagem" e "Desativar alerta".
 - Selecionando a opção "Desativar alerta", o alerta será desabilitado temporariamente até a próxima parada.
 - Não selecionar ou selecionar a opção "Ignorar mensagem" manterá o alerta ligado até a próxima parada.
 - Se o alerta for habilitado quando o motorista sair do veículo, a mensagem "Verifique itens deixados no banco traseiro". (Verificar objetos no banco traseiro) será exibida no display de informações* do veículo.

Se a opção “Alerta e buzina” estiver selecionada:

- Um alerta sonoro será emitido pela buzina por um curto período de tempo a menos que uma porta traseira seja aberta e fechada rapidamente para desativar o alerta.
- Se as portas são travadas antes que o alerta seja desativado pela abertura de uma porta traseira, a buzina será ativada.
- Se o porta-malas for aberto antes da abertura de uma porta traseira, a ativação da buzina será atrasada até que o porta-malas seja fechado.

NOTA: Se a opção “Somente alerta” estiver selecionada, a mensagem de alerta ainda será exibida no display de informações* do veículo, mas a buzina não será ativada.

⚠ ATENÇÃO

- Se o motorista selecionar a opção “Desativar alerta”, o alerta sonoro não será emitido mesmo que uma porta traseira seja aberta ou fechada.
- Poderá acontecer que mesmo havendo um objeto ou passageiro no banco traseiro, o alerta sonoro não seja emitido. Por exemplo, isto poderá acontecer se um passageiro entrar ou sair do veículo durante um percurso.
- O sistema não detecta diretamente objetos ou passageiros no banco traseiro. Ao invés disso, ele detecta se uma porta traseira é aberta e fechada, indicando que poderá haver algo no banco traseiro.

NOTA: Poderá ocorrer que a buzina seja ativada sem que haja objetos ou passageiros no banco traseiro. Consulte: [Alerta da Porta Traseira ativado Ignorar mensagem Desativar alerta 2-29](#)

TOMADA DE FORÇA

A tomada de força é destinada a fornecer alimentação para acessórios, tais como telefone celular. Sua capacidade máxima é de 12 volts, 120W (10A).

As tomadas de força são energizadas somente quando o botão de partida estiver na posição ON.

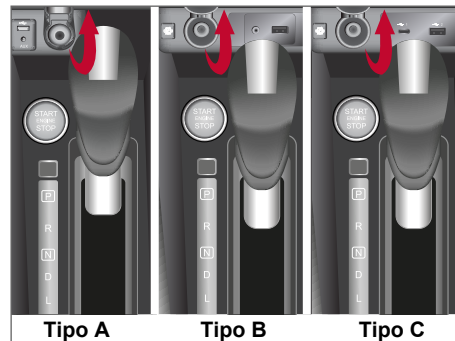

Painel de instrumentos

⚠ CUIDADO

- A tomada e o conector podem ficar quentes durante ou imediatamente após o uso.
- Apenas determinadas tomadas de força são projetadas para serem utilizadas com um acendedor de cigarros. Não utilize nenhuma tomada de força como um acendedor adicional. Consulte uma concessionária Nissan para informações adicionais.
- Não utilize acessórios que excedam uma demanda de 12 volts, 120W (10A).
- Nunca utilize adaptadores duplos ou mais de um acessório elétrico.
- As tomadas de força devem ser usadas com o motor em funcionamento para evitar que a bateria se descarregue.
- Evite a utilização de tomadas de força com o ar-condicionado, faróis ou desembaçador do vidro traseiro acionados.
- Antes de inserir ou desconectar um conector, certifique-se de que o acessório elétrico usado esteja desligado.
- Pressione o conector na tomada até o fim do curso. Caso não haja um bom contato, o conector poderá superaquecer ou o fusível interno poderá queimar.
- Quando não estiver em uso, certifique-se de fechar a tampa. Não permita que água ou outros líquidos entrem em contato com a tomada de força.

CARREGADOR USB/iPod®

Existem entradas para carregamento de dispositivos compatíveis com USB/iPod®* localizadas no console central.

NOTA: As entradas para carregamento USB/iPod®* não funcionarão com a tela. Apenas as entradas USB, localizadas abaixo do painel de instrumentos, permite a operação de dispositivos USB/iPod®* com o sistema de áudio.

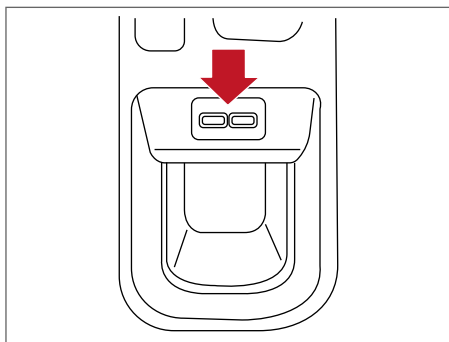

Console central (se equipado)

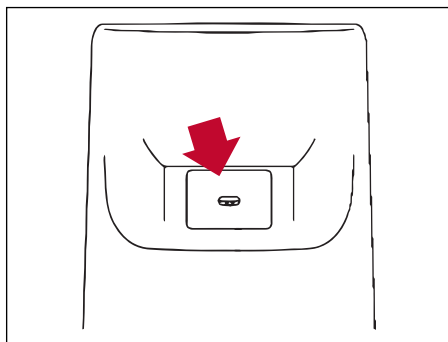

Parte de trás do console central (se equipado)

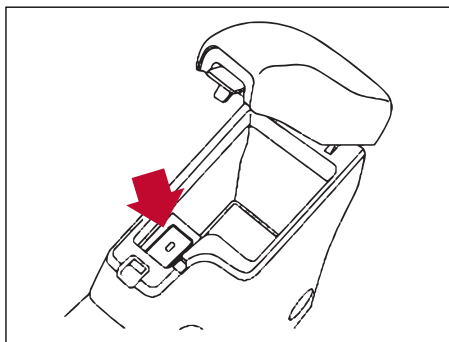

Dentro do console central (se equipado)

INTERRUPTOR DE ARMAZENAMENTO ESTENDIDO

O interruptor de armazenamento estendido é utilizado quando o veículo está sendo transportado da fábrica. Ele está localizado na caixa de fusíveis **A**, atrás da parte inferior esquerda do painel de instrumentos, próximo ao assoalho. Se algum equipamento elétrico não funcionar, certifique-se de que o interruptor de armazenamento estendido esteja devidamente encaixado, como mostrado.

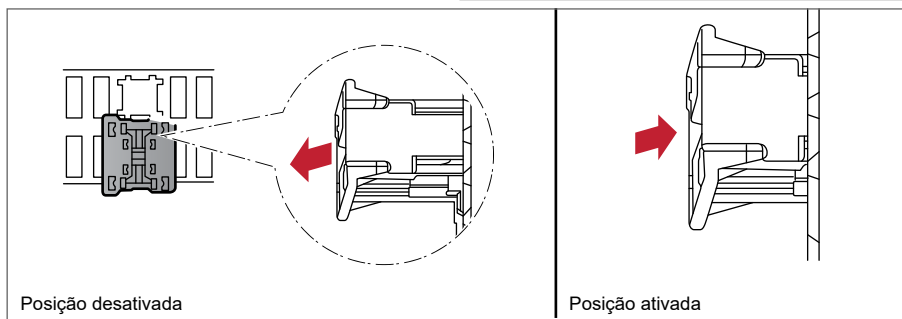
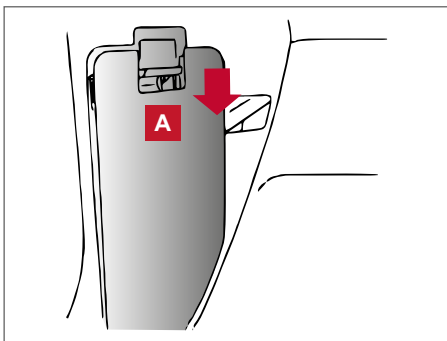

ARMAZENAGEM

BANDEJA DE ARMAZENAGEM

⚠️ ATENÇÃO

Não coloque objetos cortantes nas bandejas para evitar lesões em um acidente ou parada repentina.



Console inferior

Para levantar e abaixar o apoio de braço, pressione a alavanca **1** e movimento o apoio para cima ou para baixo **2**.

Para fechar, pressione o apoio até travar.

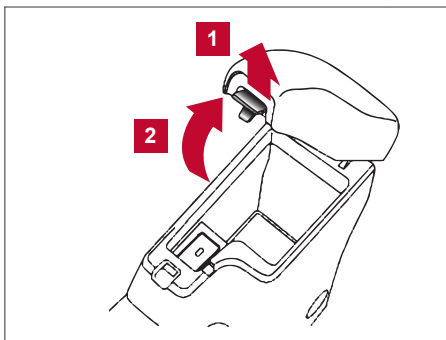

Apoio de braço dianteiro com porta-objetos

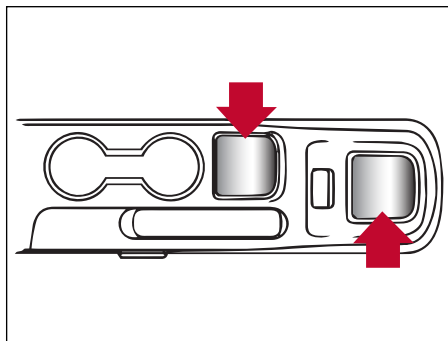

Console central

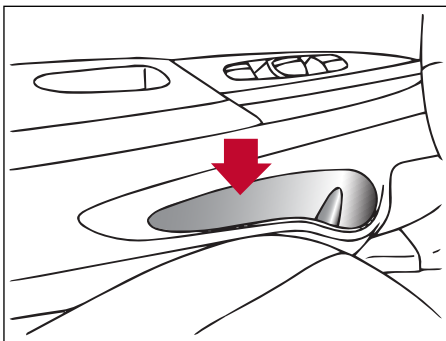

Porta-objetos - Portas dianteiras

BOLSAS NOS ENCOSTOS (se equipado)

As bolsas nos encostos estão localizadas na parte traseira do banco do passageiro. Estas bolsas podem ser utilizadas para guardar mapas.

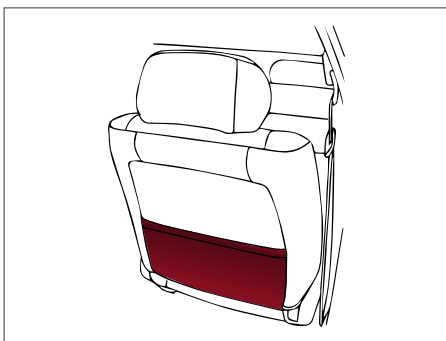

PORTA-COPOS

⚠ CUIDADO

- Evite arrancadas e frenagens bruscas quando o porta-copos estiver em uso, a fim de evitar o derramamento de líquidos. Caso o líquido esteja quente, você ou o passageiro poderão sofrer queimaduras. Utilize apenas copos flexíveis no porta-copos. Objetos duros podem feri-lo em caso de acidente.

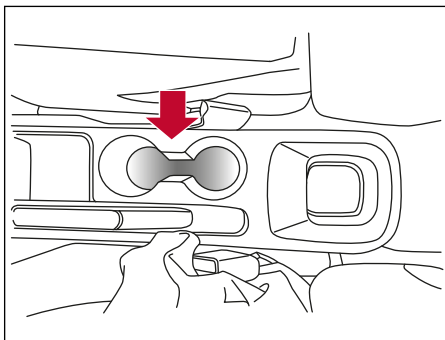

Console central sem descanso de braço (se equipado)

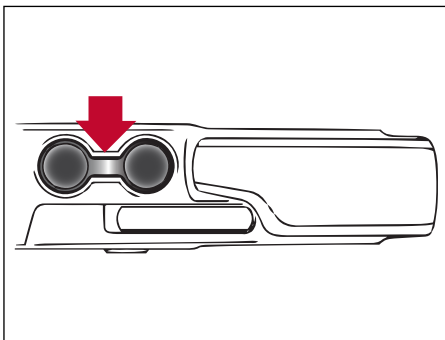

Console central com descanso de braço (se equipado)

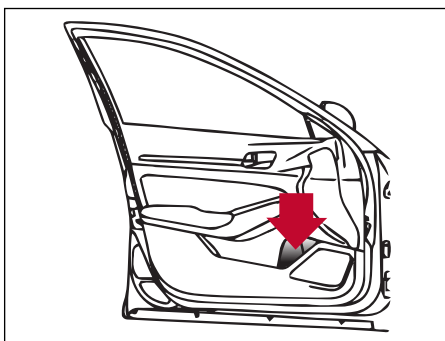

Porta-garrafas - dianteiro

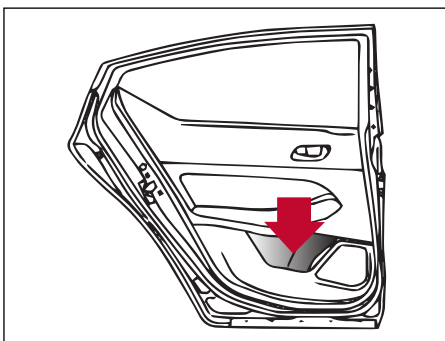

Porta-garrafas - traseiro

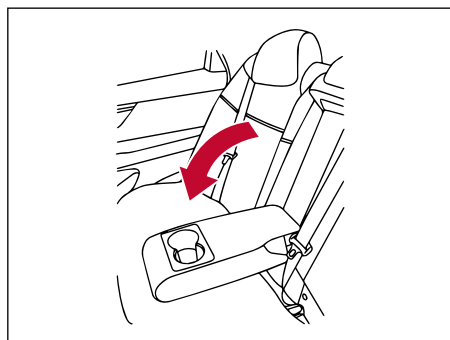

Apoio de braço traseiro (se equipado)

CUIDADO

- Não use o suporte de garrafas para outros objetos que possam ser arremessados dentro do veículo e ferir pessoas durante frenagens súbitas ou em um acidente.
- Não use o suporte de garrafa flexível para recipiente aberto para líquidos.

PORTA-LUVAS

Abra o porta-luvas puxando a maçaneta.

⚠️ ATENÇÃO

Mantenha a tampa do porta-luvas fechada enquanto estiver dirigindo, a fim de evitar ferimentos em caso de acidente ou parada brusca.

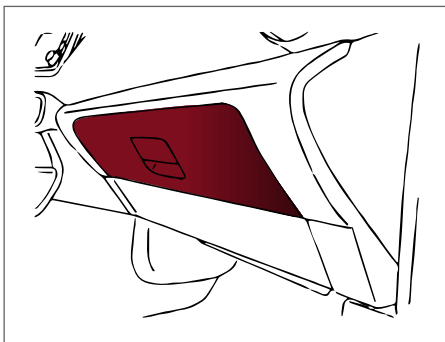

VIDROS

VIDROS ELÉTRICOS

⚠️ ATENÇÃO

- Certifique-se de que todos os passageiros estejam com as mãos dentro do veículo, quando este estiver em movimento e antes de fechar as janelas. Utilize o interruptor de travamento dos vidros para evitar o uso inadvertido dos vidros elétricos.
- Não deixe crianças desacompanhadas no interior do veículo. Elas podem inadvertidamente ativar interruptores ou controles e ficarem presas nas janelas. As crianças desacompanhadas podem se envolver em sérios acidentes. Ainda, em dias quentes e ensolarados, a temperatura dentro de um veículo fechado poderá tornar-se quente o suficiente para causar ferimentos graves ou fatais em pessoas ou animais.

Os vidros elétricos operam quando o botão de partida estiver na posição ON, ou um período após o botão de partida ser colocado na posição OFF. Se a porta do motorista ou passageiro for aberta durante este período, a alimentação destes vidros será cortada.

- 1 Interruptor de travamento dos vidros
- 2 Interruptor de travamento da porta
- 3 Interruptor do vidro elétrico do lado do passageiro dianteiro
- 4 Interruptor do vidro elétrico do lado do passageiro traseiro direito
- 5 Interruptor do vidro elétrico do lado do passageiro traseiro esquerdo
- 6 Interruptor do vidro elétrico do lado do motorista

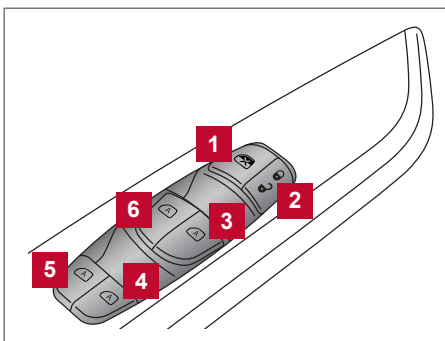

Interruptor do vidro elétrico do lado do motorista

O painel de controle na porta do lado do motorista é equipado com interruptores para abrir ou fechar todos os vidros.

Para abrir um vidro, pressione o interruptor até o primeiro estágio e segure-o até alcançar a posição desejada. Para fechar um vidro, puxe o interruptor até o primeiro estágio e segure-o até alcançar a posição desejada.

Interruptor do vidro elétrico do passageiro dianteiro

O interruptor do vidro elétrico do passageiro opera somente o seu vidro correspondente. Para abrir o vidro, pressione o interruptor até o primeiro estágio e segure-o até alcançar a posição desejada **1**.

Para fechar o vidro, puxe o interruptor até o primeiro estágio e segure-o até alcançar a posição desejada **2**.

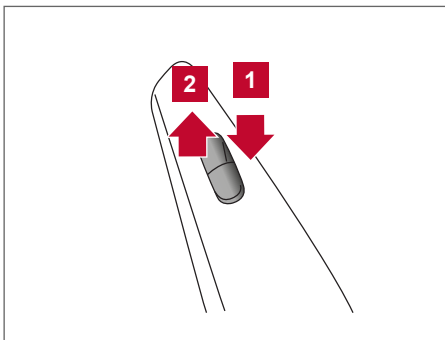

Interruptor do vidro elétrico traseiro

Os interruptores dos vidros elétricos traseiros operam somente os seus vidros correspondentes. Para abrir o vidro, pressione o interruptor e segure-o **1**. Para fechar o vidro, puxe o interruptor e segure-o **2**.

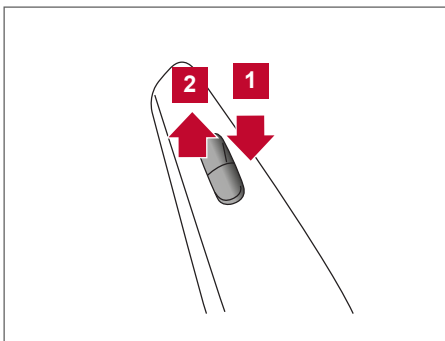

Travamento dos vidros dos passageiros

Quando o botão de travamento dos vidros for pressionado, somente o vidro do motorista pode ser aberto ou fechado. Pressione o botão novamente para cancelar a função de travamento.

Operação automática

A operação automática dos vidros está disponível em qualquer interruptor que possua o símbolo  em sua superfície.

Operação de abertura automática (se equipado)

Para abrir completamente o vidro equipado com operação de abertura automática, pressione o interruptor do vidro até o segundo estágio e libere-o; não é necessário mantê-lo pressionado. O vidro abrirá automaticamente. Para parar o vidro, puxe o interruptor durante a abertura do vidro.

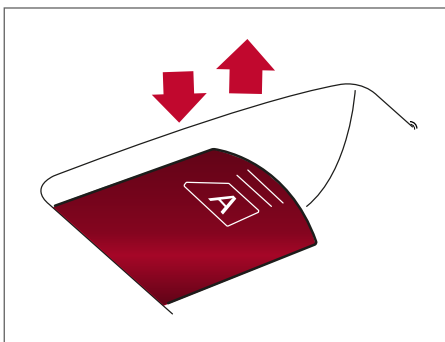

Temporizador do vidro (se equipado)

O temporizador do vidro permite que o interruptor do vidro seja operado por aproximadamente 45 segundos mesmo que o botão de partida seja colocado na posição OFF. O temporizador do vidro será cancelado quando a porta do motorista ou a porta do passageiro dianteiro for aberta, ou o tempo pré-definido for expirado.

LUZES INTERNAS

A luz interna possui um interruptor de três posições e funciona independentemente da posição do botão de partida.

Quando o interruptor estiver na posição ON **3**, a luz interna se acende, independentemente da condição das portas. Se o botão de partida não for colocado na posição ON, a luz se apagará após algum período.

Quando o interruptor está na posição **2**, a luz interna permanecerá acesa por um período quando:

- As portas forem destravadas com a chave ou pelo interruptor da trava elétrica da porta estando todas as portas fechadas e o botão de partida na posição OFF.
- A porta do motorista for aberta e em seguida fechada com o botão de partida na posição OFF.
- O botão de partida for colocado na posição OFF estando todas as portas fechadas.

A iluminação será apagada durante a operação do temporizador quando:

- A porta do motorista for travada com a chave ou pelo interruptor da trava elétrica da porta.
- O botão de partida for colocado na posição ON.

Quando o interruptor está na posição OFF **1**, a luz interna não se acenderá, independentemente da condição das portas.

A luz se apagará automaticamente após um período de tempo de abertura das portas, para evitar a descarga da bateria.

⚠ CUIDADO

Não utilize a iluminação por um período prolongado com o motor desligado. Isto poderá resultar em descarga da bateria.

LUZES DE LEITURA

Para acender as luzes de leitura, acione o interruptor na posição **1**.

Para apagá-las, acione o interruptor na posição **2**.

⚠ CUIDADO

Não utilize a iluminação por um período prolongado com o motor desligado. Isto poderá resultar em descarga da bateria.

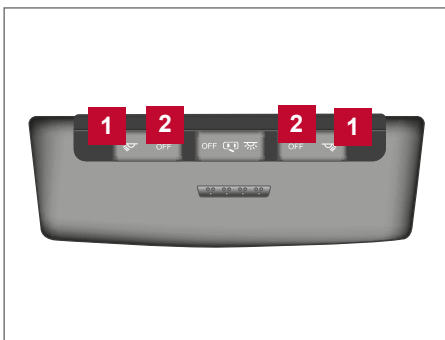
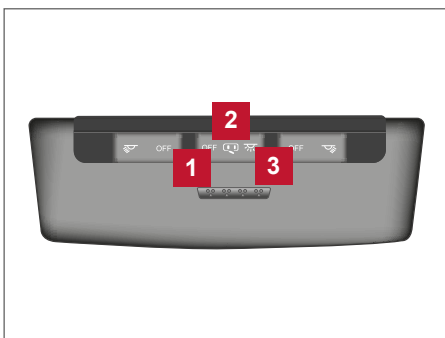

LUZ INDIVIDUAL

A luz individual possui um interruptor de três posições e funciona independentemente da posição do botão de partida.

Quando o interruptor estiver na posição ON **1**, a luz individual se acenderá, independentemente da posição da porta.

Quando o interruptor estiver na posição DOOR **2**, a luz individual se acende ao abrir uma porta.

A luz permanecerá acesa por aproximadamente 15 segundos quando:

- As portas forem destravadas enquanto o botão de partida estiver na posição OFF e todas as portas estiverem fechadas.
- A porta do motorista estiver aberta e depois for fechada enquanto o botão de partida estiver na posição OFF.
- O botão de partida for colocado na posição OFF enquanto todas as portas estiverem fechadas.

A luz se apagará enquanto o temporizador de 15 segundos for ativado quando:

- A porta do motorista for travada pelo controle remoto, pela chave ou pelo interruptor de trava elétrica da porta.
- O interruptor de ignição estiver na posição ON.

Quando o interruptor estiver na posição OFF **3**, a luz individual não se acenderá, independentemente da posição da porta.

A luz se apagará automaticamente após um período de tempo enquanto as portas estiverem abertas e o interruptor das luzes internas estiver na posição ON para prevenir a descarga da bateria.

NOTA: Se as luzes internas forem desligadas automaticamente pelo sistema de proteção da bateria, o botão de partida deve ser colocado na posição ON antes que as luzes internas se acendam novamente.

Consulte: [Luzes externas e internas 8-22](#).

Alguns veículos estão equipados com sistema de proteção da bateria que desligarão automaticamente as luzes internas por aproximadamente 10 minutos se:

- As portas estiverem abertas, ou
- O interruptor das luzes internas estiver na posição ON.

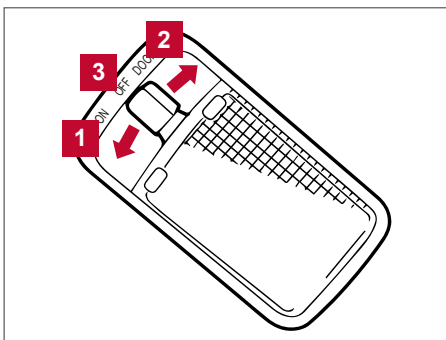

⚠ CUIDADO

Nunca utilize a iluminação com o motor desligado por longos períodos. Isto poderá resultar na descarga da bateria.

LUZ DO COMPARTIMENTO DO PORTA-MALAS

Esta luz se acende quando a tampa do porta-malas for aberta.

Quando a tampa do porta-malas for fechada, a luz será apagada.

A luz será apagada após um período de tempo se a tampa do porta-malas ficar aberta, a menos que o botão de partida seja colocado na posição ON.

Consulte: [Luzes externas e internas 8-22](#).

CARREGADOR DE CELULAR SEM-FIO POR INDUÇÃO (TIPO A) (SE EQUIPADO)

⚠ ATENÇÃO

- **SEMPRE** concentre toda a sua atenção à condução do veículo.
- Evite utilizar recursos do veículo que possam distraí-lo. Qualquer distração poderá ocasionar a perda do controle do veículo e causar um acidente.
- Nunca use o telefone celular enquanto você estiver dirigindo.

⚠ CUIDADO

Não deixe o veículo com o botão de partida na posição ON quando o motor não estiver funcionando por um longo período de tempo. Isto pode descarregar a bateria.

⚠ ATENÇÃO

- Não deposite a Chave inteligente Nissan® sobre a superfície de carregamento sem-fio.



- Caso a mensagem “Nenhuma Chave Detectada” seja mostrada no display de informações*, mova a chave inteligente distante da superfície de carregamento.



Nenhuma Chave
Detectada

⚠ ATENÇÃO

- Assim como todo equipamento de carregamento sem-fio por indução, o telefone celular e a superfície de carregamento podem esquentar durante a utilização do equipamento. **Atenção ao remover o telefone celular do carregador sem-fio por indução.**
- Não deposite nenhum objeto metálico (por exemplo: chaveiros, chaves, moedas, etc.) entre o telefone celular e a superfície de carregamento sem-fio. Esta ação irá desativar o carregamento sem-fio e o(s) objeto(s) metálico(s) poderá(ão) aquecer.
- Caso perceba um objeto metálico alojado entre o telefone celular e o carregador, remova o telefone celular e deixe o objeto metálico esfriar antes de manuseá-lo, para evitar queimaduras.

**⚠ ATENÇÃO**

O console do veículo e a superfície de carregamento sem-fio podem ser usados normalmente como porta-objetos (inclusive para objetos metálicos), caso não seja colocado nesta mesma área um celular com tecnologia de carregamento sem-fio.

Dispositivo de carregamento sem-fio por indução

- Este dispositivo é projetado para carregar sem-fio aparelhos celulares compatíveis com o padrão Qi. Este padrão utiliza indução eletromagnética para transferir de 5 a 15 Watts de potência durante o carregamento.

NOTA: Para utilizar o acessório, seu aparelho celular deverá possuir a tecnologia de carregamento sem-fio utilizando o padrão Qi. Consulte o fabricante do seu aparelho celular para confirmar se existe compatibilidade com esta tecnologia. Em caso de não-compatibilidade, seu aparelho celular não irá funcionar no dispositivo de carregamento sem-fio por indução.

- O carregador sem-fio é equipado com material antiderrapante para garantir que seu aparelho celular se mantenha na posição correta de carregamento. Também estão presentes LEDs indicativos dos modos de operação do dispositivo.
- A posição correta de carregamento é indicada na figura **A**.

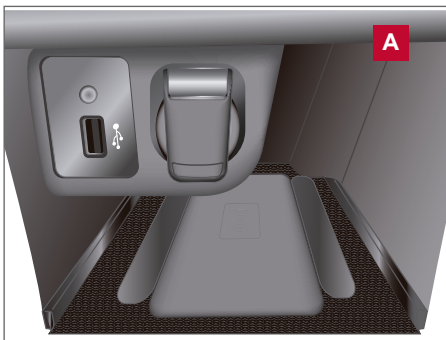

Operação do carregador sem-fio por indução

- O carregador sem-fio por indução irá funcionar somente se o botão de partida estiver na posição ON ou o veículo estiver com o motor em funcionamento.
- Uma luz indicativa em AZUL deverá se acender na superfície de carregamento indicando que o acessório está ligado e pronto para carregar.
- Deposite um aparelho celular compatível com a tecnologia de carregamento sem-fio padrão Qi sobre a superfície de carregamento. Posicione o celular entre as guias antiderrapantes. As luzes indicativas em VERDE se acenderão, caso o alinhamento esteja correto. Certifique-se de que na tela do seu aparelho celular houve uma notificação que o carregamento foi iniciado.

- Se as luzes indicativas acenderem em VERMELHO, o alinhamento do aparelho celular com a superfície de carregamento não foi bem-sucedido. Neste caso, remova o aparelho completamente do dispositivo e coloque-o novamente sobre a superfície. Caso as luzes continuem em vermelho, certifique-se de que o seu aparelho celular possui compatibilidade com carregamento sem-fio.

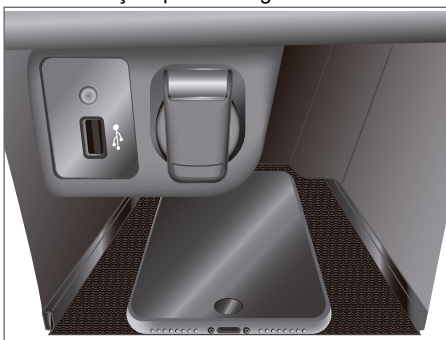

⚠️ ATENÇÃO

- A maioria dos aparelhos celulares possui sensores de temperatura relacionados à bateria. Você pode notar interrupções temporárias durante o carregamento caso a bateria es quente fora do normal.
- O carregador sem-fio por indução somente irá carregar com aparelhos celulares compatíveis com a tecnologia Qi. Se o seu celular utiliza qualquer outro padrão de carregamento sem-fio (Rezence, PowerMat, etc.) ele não será capaz de carregar neste acessório.
- O comportamento do carregamento pode variar entre os aparelhos celulares pelas diferenças de tecnologia implementadas entre os modelos e fabricantes.
- A performance de carregamento é variável com a distância entre o telefone e a superfície do carregador. Se você notar má qualidade na operação do dispositivo, remova qualquer capa protetora do aparelho celular para garantir maior proximidade com a superfície de carregamento.
- Consulte o fabricante do seu aparelho celular para confirmar a compatibilidade com a tecnologia de carregamento sem-fio.

CARREGADOR DE CELULAR SEM-FIO POR INDUÇÃO (TIPO B) (SE EQUIPADO)

⚠ ATENÇÃO

- **SEMPRE** concentre toda a sua atenção à condução do veículo.
- Evite utilizar recursos do veículo que possam distraí-lo. Qualquer distração poderá ocasionar a perda do controle do veículo e causar um acidente.
- Nunca use o telefone celular enquanto você estiver dirigindo.

⚠ CUIDADO

Não deixe o veículo com o botão de partida na posição ON quando o motor não estiver funcionando por um longo período de tempo. Isto pode descarregar a bateria.

1 Indicador

2 Superfície de carregamento

O carregador sem-fio está localizado no console inferior do painel de instrumentos.

Coloque um aparelho celular sobre a superfície de carregamento. O carregamento se iniciará automaticamente. O carregador sem-fio irá funcionar somente se o botão de partida estiver na posição ON ou o veículo estiver com o motor em funcionamento.

NOTA: O carregador sem-fio irá funcionar somente se as portas estiverem fechadas. Caso as portas estejam abertas, o carregador sem-fio não irá funcionar.





⚠ ATENÇÃO

- Não deposite nenhum objeto metálico (por exemplo: chaveiros, chaves, moedas, etc.) entre o aparelho celular e a superfície de carregamento sem-fio.
- Pessoas que fazem uso de marca-passo devem consultar o fabricante do equipamento médico quanto a possíveis interferências de outros aparelhos antes de sua utilização.
- Nunca coloque um pano sobre o aparelho celular durante o processo de carregamento.
- Nunca carregue o aparelho celular molhado.

⚠ CUIDADO

- Não coloque cartão de crédito / RFID / NFC entre o aparelho celular e a superfície de carregamento sem-fio. Fazer isso pode fazer com que os dados armazenados no cartão sejam corrompidos.
- Não utilize o carregador sem-fio se a superfície de carregamento estiver empoeirada ou suja.
- Não bata na superfície de carregamento sem-fio.
- Não derrube líquidos (água, bebidas, etc.) na superfície de carregamento sem-fio.
- Não utilize graxa, óleo ou álcool para limpar a superfície de carregamento sem-fio.

INDICADOR DO CARREGADOR SEM-FIO

O indicador se acende na cor laranja  quando o processo de carregamento é iniciado. Quando o carregamento terminar, o indicador se acende na cor verde . Se ocorrer uma falha ou o processo de carregamento for interrompido, o indicador pisca na cor laranja por 8 segundos e em seguida se apaga.

OPERAÇÃO DO CARREGADOR SEM-FIO

Para utilizar o carregador sem-fio, coloque o aparelho celular corretamente na superfície de carregamento. Para melhorar o carregamento, certifique-se que o aparelho celular se mantenha no centro da superfície de carregamento sobre o logotipo "Qi". A localização do receptor varia de aparelho celular, e pode ser necessário mudar o posicionamento do aparelho celular na superfície de carregamento.

As capas e acessórios dos aparelhos celulares podem afetar o carregamento. Remova os acessórios e desligue a função vibração do aparelho celular antes de efetuar o carregamento.

NOTA: Utilize somente um aparelho celular compatível com a tecnologia de carregamento sem-fio padrão Qi. Como todo equipamento de carregamento sem-fio por indução, o aparelho celular e a superfície de carregamento podem esquentar durante a utilização do equipamento. O carregamento pode ser interrompido pela função de proteção do carregador sem-fio. Isto não é uma falha. Caso isto ocorra, inicie o carregamento novamente após o aparelho celular esfriar. O indicador pisca na cor laranja e em seguida se apaga.

O carregamento pode ser interrompido pelo status do aparelho celular (Por exemplo: temperatura da bateria, etc.). Se as ondas de rádio causarem interferência no carregamento, coloque o aparelho celular no centro da superfície de carregamento (logotipo "Qi"). O carregamento sem-fio não se inicia quando um cabo USB estiver conectado ao aparelho celular. O indicador pode se acender na cor laranja ou piscar se um cabo USB estiver conectado ao aparelho celular quando for colocado no carregador sem-fio. Contudo, o carregamento não é iniciado.

Dependendo do tipo do aparelho celular, o indicador pode permanecer aceso na cor laranja mesmo quando o carregamento for concluído.

VERIFICAÇÕES E AJUSTES PRELIMINARES

3

Chaves	3-2
Chave inteligente Nissan®	3-2
Chaves do sistema imobilizador do veículo Nissan	3-3
Portas	3-3
Travamento com a chave	3-4
Travamento com o botão de travamento interno	3-4
Travamento com o interruptor da trava elétrica da porta	3-4
Travas automáticas das portas	3-5
Trava de segurança para crianças nas portas traseiras	3-5
Chave inteligente Nissan®	3-6
Alcance operacional	3-7
Precauções de travamento/ destravamento das portas	3-8
Funcionamento da chave inteligente Nissan®	3-8
Sinais de advertência	3-14
Guia de diagnóstico de falhas	3-14
Capô	3-16
Tampa do porta-malas	3-16
Abertura da tampa do porta-malas	3-17
Operação de abertura da tampa do porta-malas	3-17
Liberação interna da tampa do porta-malas	3-17
Acesso interno ao porta-malas	3-18
Portinhola do bocal de abastecimento de combustível	3-18
Tampa do bocal de abastecimento de combustível	3-18
Operação de abertura	3-19
Regulagem da coluna de direção	3-20
Ajuste de altura	3-20
Ajuste de profundidade	3-20
Para-sol	3-20
Espelho de cortesia	3-21
Porta-cartão (somente lado do motorista)	3-21
Espelhos	3-21
Espelho retrovisor interno com antiofuscamento manual	3-21
Espelhos retrovisores externos	3-22

CHAVES

CHAVE INTELIGENTE NISSAN®

- 1** Duas chaves inteligentes
- 2** Chaves mecânicas (dentro das chaves inteligentes)
- 3** Placa do código da chave (uma placa)

Nunca deixe as chaves no interior do veículo.

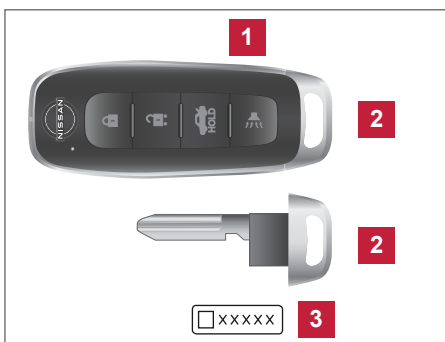

Seu veículo pode ser conduzido apenas com as chaves inteligentes que foram registradas para o mesmo, com os componentes do sistema da Chave inteligente do veículo e os componentes do Sistema Imobilizador do Veículo Nissan.

Um número de quatro Chaves Inteligentes podem ser registradas e usadas em um só veículo. A nova chave deve ser registrada por uma concessionária Nissan antes de usar o sistema da Chave inteligente e Sistema Imobilizador do Veículo Nissan.

Uma placa com o código da chave é fornecida junto com as chaves. Grave o código da chave e guarde a placa em um local seguro.

Caso você perca as chaves, dirija-se a uma concessionária Nissan para efetuar uma cópia usando a placa do código da chave. A Nissan não realiza a gravação dos números das chaves, portanto guarde a placa do código da chave em um local seguro (de preferência, em sua residência).

O código da chave só será necessário caso você perca todas as chaves e não tenha uma chave para efetuar a cópia da mesma. Se você tiver uma chave, poderá ser efetuada uma cópia da mesma sem o código da chave.

Se o processo de registro necessitar apagar toda a memória nos componentes da Chave inteligente ao registrar novas chaves, certifique-se de levar todas as chaves do veículo à concessionária Nissan.

⚠ CUIDADO

A seguir as condições e ocorrências que podem danificar a Chave inteligente:

- Não permita que a Chave inteligente que contém componentes eletrônicos entre em contato com água ou água salgada. Isto pode afetar o funcionamento do sistema.
- Não derrube a Chave inteligente.
- Não bata a Chave inteligente contra outro objeto.
- Não desmonte ou modifique a Chave inteligente.
- A umidade pode danificar a Chave inteligente. Se a Chave inteligente ficar úmida, limpe-a imediatamente até que esteja completamente seca.
- Não coloque a Chave inteligente em uma área com temperaturas acima de 60°C (140°F) por um período extenso.
- Não coloque a Chave inteligente em porta-chaves que fiquem próximos a objetos magnéticos.
- Mantenha a Chave inteligente distante de equipamentos que produzem uma área magnética, como TV, equipamento de áudio e laptops.

Caso uma Chave inteligente seja perdida ou roubada, a Nissan recomenda que seja apagado o código ID da Chave inteligente do veículo. Isto é para evitar o uso indevido da Chave inteligente para operar o veículo.

Para mais informações sobre o procedimento para apagar o código, contate uma concessionária Nissan.

Chave mecânica

A Chave inteligente contém uma chave mecânica.

Para remover a chave mecânica, solte o botão de travamento na parte traseira da Chave inteligente.

Para instalar a chave mecânica, insira-a firmemente na Chave inteligente até que o botão de travamento retorne para a posição de travamento. Utilize a chave mecânica para travar ou destravar a porta do motorista.

Consulte: [Portas 3-3](#).

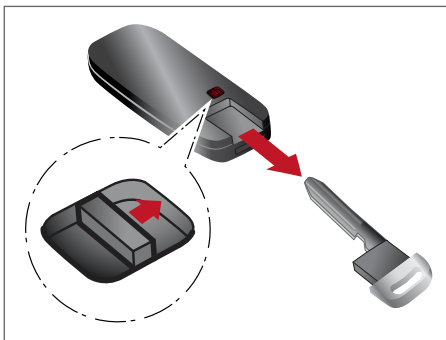

⚠ CUIDADO

Sempre carregue a chave mecânica instalada na abertura da Chave inteligente.

CHAVES DO SISTEMA IMOBILIZADOR DO VEÍCULO NISSAN

Você pode somente dirigir o seu veículo usando uma Chave inteligente registrada nos componentes do Sistema Imobilizador do Veículo Nissan. Estas chaves possuem um chip transponder. A chave mecânica pode ser usada em todas as fechaduras.

Nunca deixe as chaves no interior do veículo.

Chaves adicionais ou de reposição

Sua concessionária pode copiar a sua chave existente. Até quatro chaves do Sistema Imobilizador do Veículo Nissan podem ser usadas em um veículo. Você deve levar todas as chaves do Sistema Imobilizador do Veículo Nissan que possui para registro na concessionária Nissan. Isto porque o processo de registro apagará da memória de todas as chaves os códigos anteriormente registrados pelo Sistema Imobilizador do Veículo Nissan.

Após o processo de registro, estes componentes somente reconhecerão as chaves codificadas do Sistema Imobilizador do Veículo Nissan durante o registro. Qualquer chave que não estiver registrada na concessionária não poderá ser utilizada para dar a partida no veículo.

⚠ CUIDADO

Não permita que a chave do sistema imobilizador, que contém um transponder eletrônico, entre em contato com água doce ou salgada. Isto pode afetar o funcionamento do sistema.

PORTAS

Quando as portas são trancadas usando um dos seguintes métodos (se a chave estiver disponível), as portas não poderão ser abertas pelos comandos manuais internos e externos. As portas devem estar destrancadas para poder abri-las.

⚠ ATENÇÃO

- **Antes de abrir qualquer uma das portas, tome cuidado para que os demais veículos e o trânsito não atinjam o seu veículo.**
- **Não deixe crianças desacompanhadas no interior do veículo. Elas podem inadvertidamente ativar interruptores ou controles. As crianças desacompanhadas podem se envolver em sérios acidentes.**

TRAVAMENTO COM A CHAVE

Para travar ou destravar o veículo, gire a chave como mostrado na figura.

Para travar uma porta, gire a chave em direção à frente **1** do veículo. Isto travará a porta e não ativará o sistema de segurança do veículo. Para ativar o sistema de segurança do veículo, pressione o botão  na Chave inteligente.

Para destravar uma porta, gire a chave em direção à traseira **2** do veículo. Isto destravará apenas a porta correspondente e não ativará o sistema de segurança do veículo.

Consulte: [Sistemas de segurança 2-30](#)

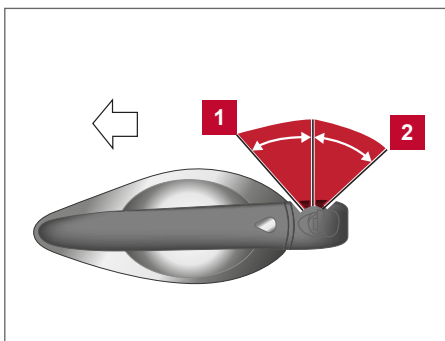

Lado do motorista

TRAVAMENTO COM O BOTÃO DE TRAVAMENTO INTERNO

Para travar a porta sem a chave, mova o botão de travamento interno para a posição de travamento **1**, então feche a porta.

Para destravar a porta sem a chave, mova o botão de travamento interno para a posição de destravamento **2**.

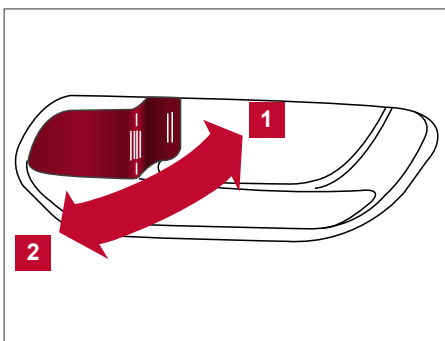

Trava interna

TRAVAMENTO COM O INTERRUPTOR DA TRAVA ELÉTRICA DA PORTA

Para travar todas as portas sem a chave, pressione o interruptor de travamento da porta (lado do motorista) para a posição de travamento **1**. Ao travar as portas deste modo, certifique-se de não deixar a chave no interior do veículo.

Para destravar todas as portas sem a chave, pressione o interruptor de travamento da porta (lado do motorista) para a posição de destravamento **2**.

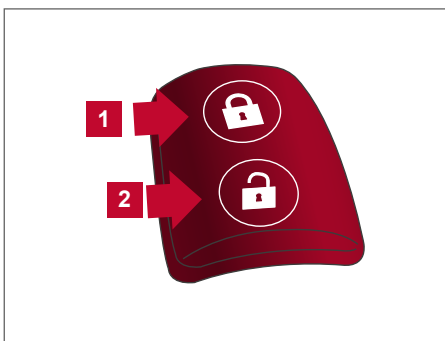

Interruptor de travamento da porta

Proteção de travamento

Quando o interruptor de travamento elétrico da porta for movido para a posição de travamento e qualquer porta estiver aberta, todas as portas travarão e destravarão automaticamente. Com a Chave inteligente deixada no interior do veículo e quando qualquer porta estiver aberta, todas as portas destravarão automaticamente.

Estas funções auxiliam a prevenir que a Chave inteligente seja travada acidentalmente dentro do veículo.

TRAVAS AUTOMÁTICAS DAS PORTAS

Quando ativados, travamento e destravamento automáticos das portas funcionam da seguinte maneira:



- Todas as portas serão travadas automaticamente quando a velocidade do veículo atingir 24 km/h.
- Todas as portas serão destravadas quando a alavanca seletora for colocada na posição P (Park) ou o botão de partida estiver na posição OFF.

NOTA: A função “Auto Door Unlock” pode ser alterada no menu “Definições do veículo” do display de informações*. Consulte: [Definições do veículo 2-22](#).

⚠ ATENÇÃO

Se o travamento automático das portas estiver ativado, em caso de acidente as portas não serão destravadas automaticamente. Por este motivo, o sistema vem desativado de fábrica.

As funções de travamento e destravamento podem ser desativadas ou ativadas independentes de cada uma. Para ativar ou desativar a trava automática da porta ou o sistema de destravamento, execute os seguintes procedimentos:

1. Feche todas as portas.
2. Coloque o botão de partida na posição ON.
3. Em até 20 segundos depois de executar a etapa 2:
 - Para ativar ou desativar o destravamento automático das portas: pressione e mantenha pressionado o interruptor da trava elétrica da porta na posição  (UNLOCK) por mais de 5 segundos.
 - Para ativar ou desativar o travamento automático das portas: pressione e mantenha pressionado o interruptor da trava elétrica da porta na posição  (LOCK) por mais de 5 segundos.
4. Quando ativadas, as luzes sinalizadoras de emergência piscarão duas vezes. Quando desativadas, as luzes sinalizadoras de emergência piscarão uma vez.
5. O botão de partida deve ser colocado na posição OFF e ON novamente entre cada mudança de ajuste.

TRAVA DE SEGURANÇA PARA CRIANÇAS NAS PORTAS TRASEIRAS

As travas de segurança para crianças evitam que as portas traseiras sejam abertas acidentalmente, especialmente quando crianças pequenas estiverem no veículo.

As alavancas das travas de segurança para crianças estão localizadas nas extremidades das portas traseiras.

Quando a alavanca estiver na posição de destravamento  (UNLOCK), a porta pode ser aberta pelo lado externo ou interno.

Quando a alavanca estiver na posição de travamento  (LOCK), a porta traseira poderá apenas ser aberta pela parte externa do veículo.

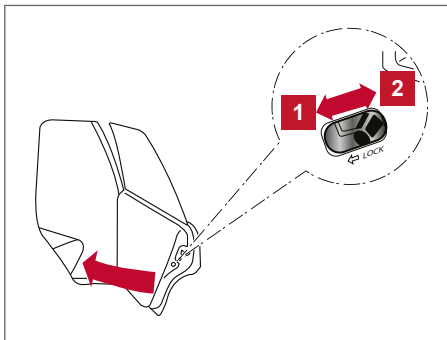

CHAVE INTELIGENTE NISSAN®

ATENÇÃO

- **As ondas de rádio podem afetar equipamentos médicos eletrônicos. Pessoas que fazem uso de marca-passo devem consultar o fabricante do equipamento médico quanto a possíveis interferências de outros aparelhos antes de sua utilização.**
- **A Chave inteligente transmite ondas de rádio quando os botões são pressionados. O FAA adverte que as ondas de rádio podem afetar o sistema de comunicação e navegação em aviões. Não opere a Chave inteligente em um avião. Certifique-se de que os botões não sejam ativados inadvertidamente quando a unidade for armazenada durante o voo.**

A Chave inteligente pode operar todas as travas das portas usando a função do controle remoto ou pressionando o interruptor de solicitação no veículo sem que seja necessário tirar a chave do seu bolso. Interferências em virtude de condições externas podem prejudicar o funcionamento da chave inteligente. Certifique-se de ler todas as instruções anteriores sobre o uso do sistema Chave inteligente.

CUIDADO

- **Certifique-se de que esteja com a Chave inteligente ao dar partida ao motor e ao dirigir o veículo.**
- **Nunca deixe a chave no interior do veículo ao sair.**

A Chave inteligente está sempre se comunicando com o veículo assim como as ondas de rádio. A Chave inteligente transmite ondas fracas de rádio. Condições externas podem interferir no funcionamento da Chave inteligente nas seguintes situações:

- Quando for ativada perto de locais nos quais as ondas de rádio são mais fortes, como torres de TV, estações elétricas e emissoras de rádio.
- Quando estiver com equipamentos com sistema sem-fio (wireless), como telefones celulares, transceptor e rádio CB.
- Quando a Chave inteligente estiver em contato ou coberta por materiais metálicos.
- Quando qualquer tipo de controle remoto que usa ondas de rádio está sendo utilizado próximo.
- Quando a Chave inteligente estiver próxima a equipamento eletrônico, como por exemplo, laptop.
- Quando estacionar o veículo próximo a um paquímetro.

Nesses casos, corrija as condições de utilização antes de usar a Chave inteligente ou a chave mecânica.

Embora a vida útil da bateria dependa de condições variáveis, o tempo de uso é de aproximadamente dois anos. Caso a bateria descarregue, substitua por uma nova.

Quando a bateria da Chave inteligente estiver baixa, um indicador acenderá com a mensagem "Bateria da Chave Baixa" no display de informações* ou a luz de advertência da chave inteligente piscará em verde  por aproximadamente 30 segundos após colocar o botão de partida na posição ON.

A Chave inteligente recebe continuamente ondas de rádio, caso a chave seja deixada próxima a equipamentos que transmitem fortes ondas de rádio, tais como sinais de TV e laptops, a vida útil da bateria poderá ser reduzida.

Quando a bateria da chave inteligente estiver descarregada, pressione firmemente o pedal do freio e toque o botão de partida com a chave inteligente. Em seguida, pressione o botão de partida com o pedal do freio pressionado dentro de 10 segundos após o alerta sonoro soar.

Consulte: [Botão de partida 5-6](#).

[Substituição da bateria 8-20](#)

Um número de Chaves Inteligentes pode ser usado em um só veículo. Para informações adicionais sobre a compra e uso das Chaves Inteligentes adicionais, contate uma concessionária Nissan.

⚠ CUIDADO

A seguir estão as condições e ocorrências que podem danificar a Chave inteligente:

- Não permita que a Chave inteligente que contém componentes eletrônicos entre em contato com água doce ou salgada. Isto pode afetar o funcionamento do sistema.
- Não derrube a Chave inteligente.
- Não bata a Chave inteligente contra outro objeto.
- Não desmonte ou modifique a Chave inteligente.
- A umidade pode danificar a Chave inteligente. Se a Chave inteligente ficar úmida, limpe-a imediatamente até que esteja completamente seca.
- Não coloque a Chave inteligente em uma área com temperaturas acima de 60°C (140°F) por um período extenso.
- Se a temperatura ambiente estiver abaixo de -10°C, a bateria da Chave inteligente pode não funcionar corretamente.
- Não coloque a Chave inteligente em porta-chaves que fiquem próximos a objetos magnéticos.
- Mantenha a Chave inteligente distante de equipamentos que produzem uma área magnética, como TV, equipamento de áudio e laptops.

Caso a Chave inteligente seja perdida ou roubada, a Nissan orienta que seja apagado o código de identificação da chave do veículo. Isto pode prevenir o uso não autorizado desta Chave inteligente para abrir o veículo. Para mais informações sobre a reprogramação do controle remoto, consulte uma concessionária Nissan.

ALCANCE OPERACIONAL

As funções da Chave inteligente somente funcionam se estiver numa distância de operação especificada do interruptor de solicitação **1**.

Quando a bateria estiver descarregada ou você estiver próximo a ondas de rádio fortes, as funções da Chave inteligente podem não funcionar corretamente.

A distância de operação é de 80 cm (31,50 pol.) de cada interruptor de solicitação **1**.

Caso a Chave inteligente esteja muito próxima dos vidros, da maçaneta ou para-choque traseiro, os interruptores de solicitação poderão não funcionar.

Quando a Chave inteligente estiver funcionando dentro do alcance, é possível para qualquer um, mesmo aqueles que não carregam a Chave inteligente, pressionar o interruptor de solicitação para travar/destravar as portas.

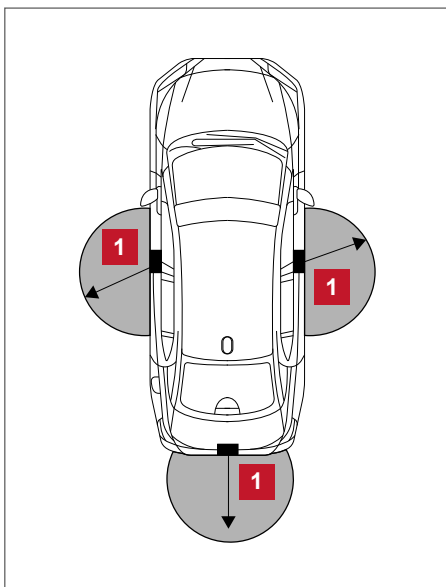

PRECAUÇÕES DE TRAVAMENTO/ DESTRAVAMENTO DAS PORTAS

- Não pressione o interruptor de solicitação da maçaneta da porta com a Chave inteligente na mão (como ilustrado). A distância próxima à maçaneta da porta pode dificultar o sistema de reconhecimento da Chave inteligente que está do lado externo do veículo.
- Após travar com o interruptor de solicitação da maçaneta da porta, verifique se as portas estão travadas corretamente testando-as.
- Para evitar que a Chave inteligente seja deixada dentro do veículo, certifique-se de carregá-la com você, e em seguida, trave as portas.
- Não puxe a maçaneta da porta antes de pressionar o interruptor de solicitação da maçaneta da porta. A porta será destravada, mas não abrirá. Solte a maçaneta da porta uma vez e puxe-a novamente para abrir a porta.

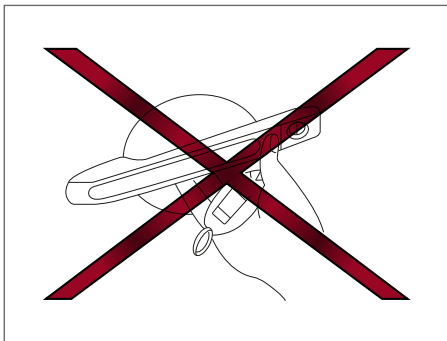

FUNCIONAMENTO DA CHAVE INTELIGENTE NISSAN®

Você pode travar e destravar as portas sem tirar a chave do bolso.

Ao carregar a Chave inteligente com você é possível travar e destravar todas as portas, pressionando o interruptor de solicitação da maçaneta da porta dentro do alcance.

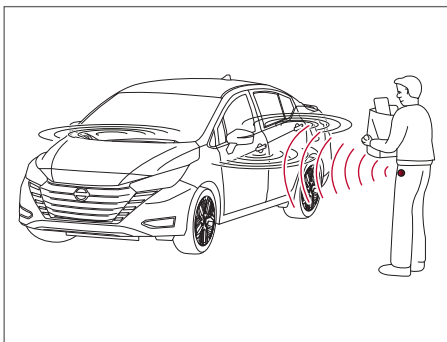

Travando as portas

- Mova a alavanca seletora de marchas para a posição P (Park), coloque o botão de partida na posição LOCK, e certifique-se de carregar a Chave inteligente com você.
- Certifique-se de que você está com a Chave inteligente. Feche todas as portas.
- Pressione o interruptor de solicitação na maçaneta da porta **1**.
- Todas as portas travarão.
- As luzes de advertência piscam duas vezes e o alarme sonoro externo soa uma vez.

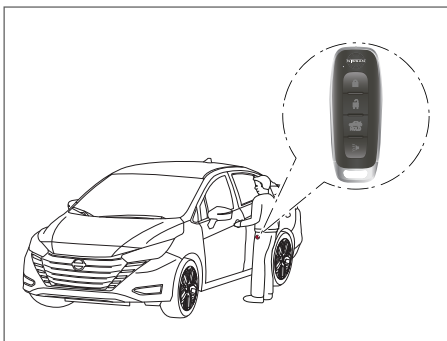

NOTA:

- As portas travarão se o botão de partida não estiver na posição LOCK.
- As portas não travarão caso alguma porta esteja aberta. Entretanto, quando for utilizada a chave mecânica as portas travarão mesmo se alguma porta estiver aberta.
- Os interruptores de solicitação nas maçanetas de todas as portas podem ser desativados quando a função “Botão Ext. do i-Key” for desligada no menu “Definições do veículo” no display de informações*. Consulte: [Definições do veículo 2-22](#)
- As portas não travarão se a Chave inteligente estiver dentro do veículo e um aviso sonoro soar para alertar você. Entretanto, quando uma Chave inteligente estiver dentro do veículo, as portas podem ser travadas com outra Chave inteligente.

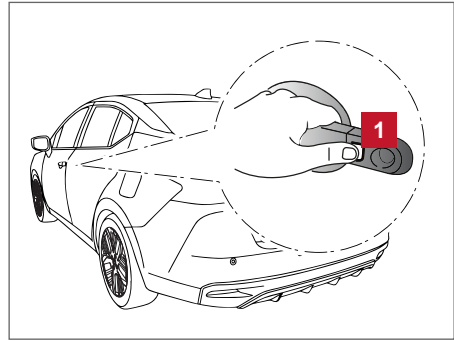

⚠ CUIDADO

- Após travar as portas utilizando o interruptor de solicitação, certifique-se de que as portas estejam travadas corretamente operando os interruptores das maçanetas das portas.
- Quando travar as portas usando o interruptor de solicitação, certifique-se de que você está com a Chave inteligente antes de operar o interruptor de solicitação para prevenir que a chave seja esquecida no interior do veículo.
- O interruptor pressionado funcionará somente quando a Chave inteligente for detectada pelo sistema.

Proteção de travamento

Para prevenir que a chave seja esquecida dentro do veículo fechado, o sistema de Chave inteligente está equipado com proteção de travamento.

Quando a porta do motorista está aberta e as outras portas estão travadas, e a Chave inteligente está dentro do veículo e todas as portas são fechadas, um aviso sonoro irá soar e o sistema de travamento automaticamente irá destravar as portas.

NOTA: As portas não poderão travar quando a Chave inteligente estiver na mesma mão que está operando o interruptor de solicitação para travar a porta. Coloque a Chave inteligente em um bolso, carteira ou na outra mão.

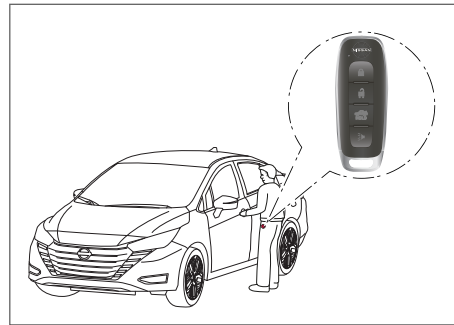

⚠ CUIDADO

A função de proteção de travamento não funcionará se a Chave inteligente estiver nas seguintes condições:

- Em cima do painel de instrumentos.
- Em cima do tampão traseiro.
- Dentro do porta-luvas ou do porta-objetos.
- No porta-objetos da porta.
- Sobre a área do estepe.
- Se for colocada dentro ou próxima de materiais metálicos

Destrramento das portas

- Certifique-se de que você está com a Chave inteligente.
- Pressione o interruptor de solicitação na maçaneta da porta **1**.
- As luzes de advertência piscam uma vez e o alarme sonoro externo soa uma vez.
- Pressione o interruptor de solicitação na maçaneta da porta **1** novamente dentro de 5 segundos para destravar todas as portas.

NOTA: Os interruptores de solicitação nas maçanetas de todas as portas podem ser desativadas quando a função “Botão Ext. do i-Key” for desligada no menu Definições do Veículo no display de informações*.

Consulte: [Definições do veículo 2-22](#)

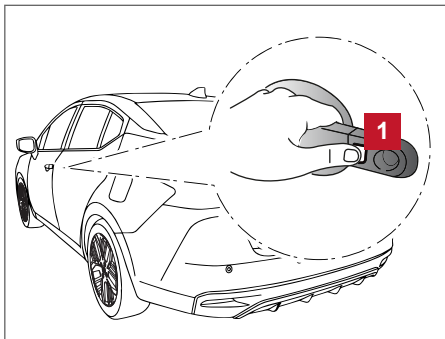

Caso a maçaneta seja puxada enquanto destrava as portas, a porta não destravar. Retornar a maçaneta da porta na sua posição inicial destravar a porta. Caso a porta não destrave após retornar a maçaneta da porta, pressione o interruptor de solicitação da maçaneta da porta para destravar.

Todas as portas serão travadas automaticamente a menos que uma das operações a seguir seja executada dentro de 1 minuto, após pressionar o interruptor de solicitação na maçaneta da porta.

- Abrir qualquer porta.
- Pressionar o botão de partida.

O temporizador acende as luzes internas por um período de tempo quando uma porta for destravada e o interruptor das luzes internas não estiver na posição ON.

As luzes internas podem ser desligadas sem o aguardo da execução de uma das operações a seguir:

- Colocar o botão de partida na posição ON.
- Travar as portas com o controle remoto.
- Colocar o interruptor das luzes internas na posição OFF.
- A função “Iluminação Auto. da Cabine” pode ser desligada no menu “Definições do veículo” no display de informações*. Consulte: [Definições do veículo 2-22](#) e [Luzes internas 2-46](#).

Abrindo a tampa do porta-malas

- Destrave todas as portas
- Pressione o interruptor de solicitação da abertura do porta-malas **A** por mais de um segundo ao carregar a chave inteligente com você.
- O porta-malas destravar-se-á. O alarme sonoro soará quatro vezes.
- Levante a tampa do porta-malas.

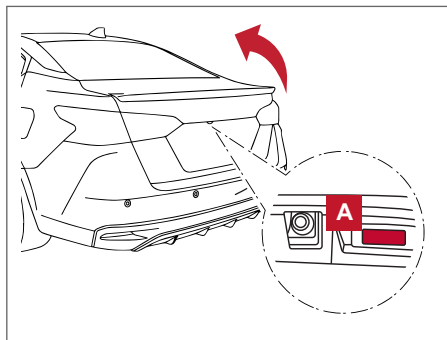

Proteção de travamento

Para prevenir que a chave seja esquecida dentro do porta-malas, o sistema de Chave inteligente está equipado com proteção de travamento.

Quando todas as portas estiverem travadas e a tampa do porta-malas estiver fechada com a Chave inteligente dentro do porta-malas, o alarme sonoro externo soará e o porta-malas abrirá.

COMO USAR A FUNÇÃO DE ACESSO REMOTO SEM CHAVE

A função de acesso remoto sem chave pode operar todas as travas das portas usando a função de acesso remoto da Chave inteligente. A função de acesso remoto sem chave pode operar a uma distância de 10 m ao redor do veículo. A distância da operação depende das condições próximas ao veículo.

A função do controle remoto não irá funcionar nas seguintes condições:

- Quando a Chave inteligente não estiver dentro do alcance.
- Quando todas as portas ou o porta-malas estiverem abertos ou não estiverem fechados corretamente.
- Quando a bateria da Chave inteligente estiver descarregada.

⚠ CUIDADO

Ao travar as portas com a Chave inteligente, certifique-se de não deixar as chaves no veículo.

Travando as portas



1. Coloque o botão de partida na posição LOCK.
2. Feche todas as portas.
3. Pressione o botão  na Chave inteligente.
4. As luzes de advertência piscam duas vezes e a buzina soa uma vez.
5. Todas as portas travarão.

⚠ CUIDADO

Após travar as portas, utilizando a Chave inteligente, certifique-se de que as portas foram travadas corretamente operando as maçanetas das portas.



Destramento das portas

1. Pressione o botão  na Chave inteligente para destravar a porta do motorista.
2. As luzes de advertência piscam uma vez e a porta do motorista é destravada.
3. Pressione o botão  novamente dentro de 1 minuto para destravar todas as portas.

NOTA: A função “Destramento Seletivo” pode ser alterada no menu “Definições do veículo” no display de informações*.

Consulte: [Definições do veículo 2-22](#)



Todas as portas serão travadas automaticamente a menos que uma das operações a seguir seja executada dentro de 1 minuto após pressionar o botão  no controle remoto.

- Abrir qualquer porta.
- Pressionar o botão de partida.

O temporizador acende as luzes internas por um período de tempo quando uma porta for destravada e o interruptor das luzes internas estiver na posição DOOR ou OFF.

As luzes internas podem ser desligadas sem o aguardo da execução de uma das operações a seguir:

- Colocar o botão de partida na posição ON.
- Travar as portas com a Chave inteligente.
- A função “Iluminação Auto. da Cabine” pode ser desligada no menu “Definições do veículo” no display de informações*. Consulte: [Definições do veículo 2-22](#) e [Luzes internas 2-46](#).

Destramendo a tampa do porta-malas

Pressione o botão  por mais de 1 segundo para abrir a tampa do porta-malas. O botão de liberação do porta-malas não irá funcionar quando o botão de partida estiver na posição ON.



Usando o alarme de pânico

Se você estiver próximo ao veículo e sentir que pode ser ameaçado por alguém, o alarme de pânico poderá ser acionado para chamar atenção, pressionando e segurando o botão  por mais de 0,5 segundo.

O alarme de pânico e os faróis acenderão por um período de tempo.



O alarme de pânico para quando:

- Funciona por um período de tempo, ou
- Pressionar qualquer botão na Chave inteligente.

O interruptor de solicitação na porta do motorista ou passageiro foi pressionado e a Chave inteligente estiver no alcance da maçaneta da porta.

Buzina de resposta



Se desejar, a buzina de resposta pode ser desativada usando a Chave inteligente.

Quando a buzina está desativada e o botão LOCK  for pressionado, as luzes de advertência piscarão duas vezes.



Quando o botão UNLOCK  for pressionado, as luzes de advertência e a buzina não funcionarão.



NOTA: Se você mudar as funções da buzina de resposta e lampejador do farol com a Chave inteligente, o display de informações* mostrará o modo atual após o botão de partida ser colocado da posição OFF para ON. O display de informações* também pode ser usado para alterar o modo de buzina de resposta. Consulte: [Definições do veículo 2-22](#)

Para desativar: Pressione e mantenha pressionados os botões  e  por pelo menos 2 segundos.

As luzes de advertência piscarão três vezes para confirmar que a função de buzina de resposta foi desativada.

Para ativar: Pressione e mantenha pressionados os botões  e  por pelo menos 2 segundos.

As luzes de advertência piscarão uma vez e a buzina soará uma vez para confirmar que o bipe da buzina foi reativado.

Desativar a função de buzina de resposta não desativa a buzina, caso o alarme seja disparado.

Luz indicadora da bateria

A luz indicadora da bateria se acende ao pressionar qualquer botão. A luz indica apenas que o controle remoto transmitiu o sinal. Observe ou escute para verificar se o veículo executou a operação desejada. O número de piscadas é diferente para identificar cada Chave inteligente registrada. Se a luz não se acender, a bateria está fraca ou precisa ser substituída.

Consulte: [Substituição da bateria 8-20](#)



SINAIS DE ADVERTÊNCIA

Para ajudar a prevenir o movimento inesperado do veículo por operação incorreta da Chave inteligente ou prevenção contra roubo do veículo, um aviso sonoro soa dentro e fora do veículo e uma advertência é exibida no painel de instrumentos.

Quando o aviso sonoro soar ou uma advertência for exibida, verifique o veículo e a Chave inteligente.

Advertência e alerta sonoro ao travar as portas





Quando o alarme ou alerta sonoro soar dentro e fora do veículo, verifique o seguinte:









- O botão de partida está na posição LOCK.
- A chave inteligente não foi deixada dentro do veículo
- A alavanca seletora está na posição P (Park)

Para evitar que a chave inteligente seja deixada no interior do veículo

Se você travar todas as portas usando o interruptor da trava elétrica da porta com a Chave inteligente no interior do veículo, todas as portas destravam imediatamente e o alarme avisa quando a porta é fechada.

GUIA DE DIAGNÓSTICO DE FALHAS

Sintoma	Possível causa	Solução
Ao desligar o motor	A luz de advertência P (Park)  ou o indicador “Mude para Estacionar”  no painel de instrumentos se acende e o alarme sonoro interno soa continuamente.	A alavanca seletora não está na posição P (Park). Mova a alavanca seletora para a posição P (Park).
Ao movimentar a alavanca seletora para a posição P (Park)	O indicador “A Energia será Desl. para Economia de Bateria” no display de informações* aparece.	O botão de partida está na posição ACC ou ON. Coloque o botão de partida na posição OFF.
Ao abrir a porta do motorista para sair do veículo	A luz de advertência  ou o indicador “Porta aberta”  no painel de instrumentos aparece e o alarme sonoro interno soa continuamente.	O botão de partida está na posição ACC ou ON. Coloque o botão de partida na posição OFF.

Sintoma	Possível causa	Solução	
Ao fechar a porta após sair do veículo	O indicador “ Nenhuma Chave Detectada ”  aparece no display, o alarme sonoro externo soa três vezes e o alarme sonoro interno soa por aproximadamente 3 segundos.	O botão de partida está na posição ACC ou ON.	Coloque o botão de partida na posição OFF.
	O indicador “ Alerta da Porta Traseira ativado Ignorar mensagem Desativar alerta ” aparece no display, a buzina soa três vezes por duas vezes ou o indicador “ Verifique itens deixados no banco traseiro ” aparece no display	A mensagem “ Alerta da Porta Traseira ativado Ignorar mensagem Desativar alerta ” é exibida.	Verifique todos os objetos no banco traseiro, pressione o botão ENTER para apagar a mensagem “ Alerta da Porta Traseira ”.
	A luz de advertência P (Park)  ou o indicador “ Mude para Estacionar ”  no painel de instrumentos se acende e o alarme sonoro externo soa continuamente.	O botão de partida está na posição ACC e a alavanca seletora de marchas não está na posição P (Park).	Certifique-se de que a alavanca seletora de marchas esteja na posição P (Park) e coloque o botão de partida na posição OFF.
Ao fechar a porta com o botão de travamento interno na posição LOCK	O alarme sonoro externo soa por aproximadamente 3 segundos e todas as portas são destravadas.	A Chave inteligente está dentro do veículo.	Carregue a Chave inteligente com você.
Ao pressionar o interruptor de solicitação na maçaneta da porta ou o botão  na Chave inteligente para travar a porta	O alarme sonoro externo soa por aproximadamente 2 segundos.	A Chave inteligente está dentro do veículo.	Carregue a Chave inteligente com você.
Ao pressionar o botão de partida para ligar o motor	O indicador “ Bateria da Chave Baixa ”  aparece no display.	A carga de bateria está baixa.	Substitua a bateria por uma nova. Consulte: Substituição da bateria 8-20
	O indicador “ Nenhuma Chave Detectada ”  aparece no display, o alarme sonoro externo soa três vezes e o alarme sonoro interno soa por aproximadamente 3 segundos.	A Chave inteligente não está no veículo.	Carregue a Chave inteligente com você.
Ao pressionar o botão de partida	A luz de advertência  ou o indicador “ Erro no Sistema de Chave Veja o Manual do Proprietário ”  no display de informações* aparece.	Alerta sobre uma falha do sistema da Chave inteligente	É recomendado visitar uma concessionária Nissan.

CAPÔ

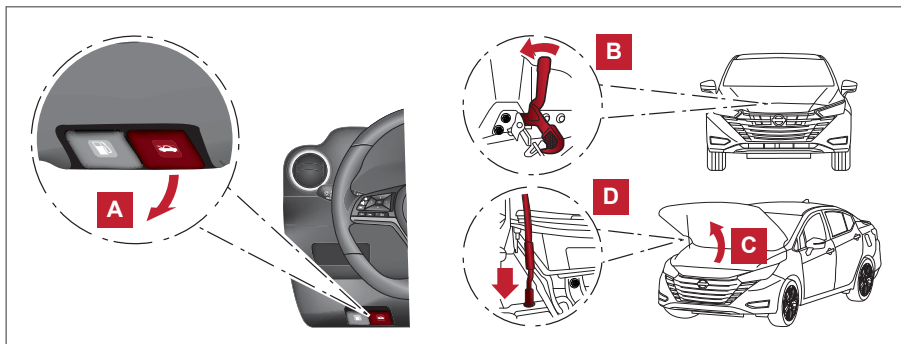

1. Puxe a alavanca de liberação da trava do capô **A** localizada abaixo do painel de instrumentos, lado do motorista. O capô irá saltar levemente.
2. Empurre a alavanca **B** para cima (conforme ilustrado) na parte dianteira do capô com a ponta dos dedos e, em seguida, levante o capô **C**.
3. Introduza a vareta de sustentação na ranhura **D** localizada na lateral do cofre do motor.
4. Ao fechar o capô, recoloca a vareta de sustentação na posição original.
5. Abaix o capô cuidadosamente e solte-o de uma altura de aproximadamente 30 cm. Isto permitirá o correto fechamento da trava do capô.

⚠ ATENÇÃO

- Certifique-se de que o capô do motor esteja totalmente fechado e travado antes de dirigir. Caso o capô do motor não esteja fechado corretamente, este poderá abrir e ocasionar um acidente.
- Caso perceba a presença de vapor ou fumaça saindo do compartimento do motor, não abra o capô do motor para evitar ferimentos.

TAMPA DO PORTA-MALAS

⚠ ATENÇÃO

- Sempre verifique se a tampa do porta-malas está fechada corretamente para evitar sua abertura durante a condução do veículo.
- Não dirija com a tampa do porta-malas aberta. Isto pode possibilitar a entrada de gases de escape nocivos no interior do veículo. Consulte: [Gases de escape \(monóxido de carbono\) 5-3](#).
- Supervisione rigorosamente as crianças quando estiverem brincando ao redor de veículos, para evitar que se tranquem no porta-malas e possam sofrer ferimentos graves. Mantenha o veículo trancado, com o encosto do banco traseiro, as portas e a tampa do porta-malas travados, quando não estiver em uso, e mantenha as chaves longe do alcance de crianças.
- Sempre verifique se as mãos e os pés não estão posicionados na estrutura da tampa para evitar ferimentos durante o fechamento da tampa do porta-malas.

⚠ CUIDADO

- Não utilize suportes para acessórios que possam ficar retidos na tampa do porta-malas. Isto poderá danificar o veículo.
- Antes de abrir a tampa do porta-malas, faça a limpeza da mesma, removendo gelo, neve ou outros resíduos que possam estar impregnados na mesma. Caso contrário, se a tampa do porta-malas estiver aberta, poderá ocorrer o seu fechamento devido ao peso decorrente das condições citadas.
- Certifique-se sempre de abrir totalmente a tampa do porta-malas. Caso a tampa do porta-malas não esteja totalmente aberta, ela poderá se fechar repentinamente.
- Tome muito cuidado ao abrir a tampa do porta-malas sob condições de fortes ventos. A tampa do porta-malas poderá ser fechada repentinamente com uma rajada de vento.

ABERTURA DA TAMPA DO PORTA-MALAS

Para abrir a tampa do porta-malas, siga um dos seguintes procedimentos:

- Puxe para cima a alavanca de liberação da tampa do porta-malas localizada no assoalho, no lado esquerdo, próximo ao banco do motorista.
- Pressione o interruptor de solicitação da abertura do porta-malas* **A**.
- Pressione o botão  no controle remoto. Consulte: [Destravando a tampa do porta-malas 3-12](#)

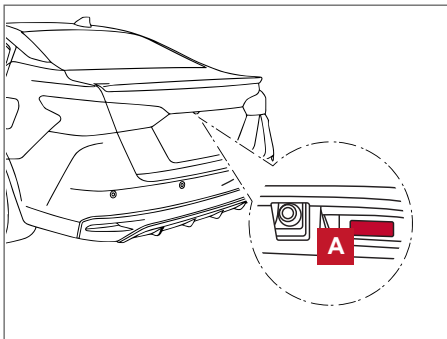

OPERAÇÃO DE ABERTURA DA TAMPA DO PORTA-MALAS

A alavanca de liberação da tampa do porta-malas está localizada no assoalho, no lado esquerdo, próximo ao banco do motorista.

Para abrir a tampa do porta-malas, puxe para cima a alavanca de liberação da tampa do porta-malas.

Para fechar a tampa do porta-malas, abaixe e empurre a tampa do porta-malas cuidadosamente.

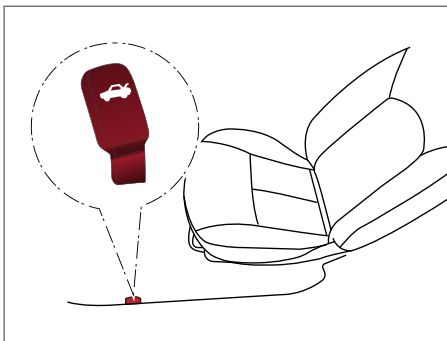

LIBERAÇÃO INTERNA DA TAMPA DO PORTA-MALAS

O mecanismo de liberação da tampa do porta-malas permite que crianças e adultos saiam do porta-malas, caso tenham ficado presos no interior do mesmo.

Para abrir o porta-malas pela parte interna, puxe a alavanca de liberação até que a trava seja liberada e empurre a tampa do porta-malas para cima.

A alavanca está localizada dentro do porta-malas na parte interna da tampa do porta-malas.

ACESSO INTERNO AO PORTA-MALAS

O porta-malas pode ser acessado pelo lado do motorista ou passageiro do banco traseiro.

- Movimento o banco dianteiro na posição de ajuste mais à frente possível.
- Puxe o pino localizado nas extremidades superior do encosto do banco traseiro, para rebater cada encosto para baixo. Consulte: [Bancos 1-2](#).

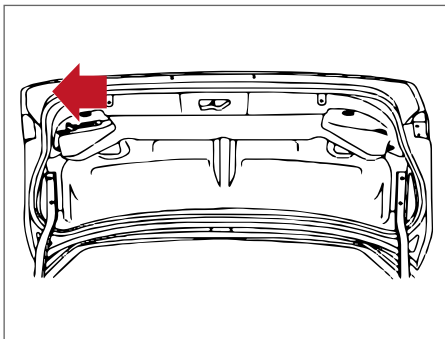



PORTINHOLA DO BOCAL DE ABASTECIMENTO DE COMBUSTÍVEL

TAMPA DO BOCAL DE ABASTECIMENTO DE COMBUSTÍVEL

⚠ ATENÇÃO

- O combustível é extremamente inflamável e altamente explosivo sob certas condições. Você pode sofrer graves queimaduras ou ferimentos se manuseá-lo ou usá-lo de forma inadequada. Sempre desligue o motor e não fume e nem permita que chamas ou faíscas estejam próximas ao veículo durante o abastecimento.
- Abasteça até que o bico da bomba de combustível desarme, evitando risco de incêndio, derivado do transbordamento de combustível e/ou efeito “spray” decorrente do excesso.
- Use somente a tampa original de abastecimento de combustível para reposição. A tampa possui internamente uma válvula de segurança para a operação do sistema de combustível e controle de emissões. Uma tampa incorreta pode resultar em falha do sistema e possíveis danos. Isto também pode causar o acionamento da luz indicadora de falha .
- Nunca coloque combustível dentro do corpo de borboleta para dar a partida no veículo.
- Nunca abasteça e nunca transporte um recipiente portátil com combustível dentro do veículo ou de reboques. A eletricidade estática pode provocar uma explosão do líquido inflamável, vapor ou gases inflamáveis em qualquer veículo ou reboque. Para reduzir o risco de ferimentos graves ou morte quando transportar combustível em recipientes portáteis:
 - Sempre coloque o recipiente no chão durante o abastecimento.
 - Não utilize aparelhos eletrônicos durante o abastecimento.
 - Mantenha o bico da bomba em contato com o recipiente enquanto estiver abastecendo-o.
 - Use somente recipientes portáteis aprovados para o transporte de combustíveis inflamáveis.

⚠ CUIDADO

- Se escorrer combustível na carroceria do veículo, lave com água para evitar danos na pintura.
- Insira a tampa do bocal de abastecimento de combustível no tubo de abastecimento de combustível, depois aperte até ouvir um estalido de travamento. Qualquer falha no aperto correto da tampa do bocal de abastecimento de combustível pode fazer a luz indicadora de falha  se acender. Se a luz indicadora se acender é porque a tampa do bocal de abastecimento de combustível está solta ou faltando. Aperte ou instale a tampa do bocal de abastecimento de combustível para dirigir o veículo. A luz indicadora de falha  deve se apagar após percorrer um pequeno percurso. Se a luz não se apagar após percorrer um pequeno percurso, o veículo deverá ser inspecionado em uma concessionária Nissan.

Consulte: [Luz indicadora de falha no motor \(MIL\) 2-16](#)

OPERAÇÃO DE ABERTURA

O interruptor de liberação da portinhola do bocal de abastecimento de combustível está localizado abaixo do painel de instrumentos. Para abrir a portinhola do bocal de abastecimento de combustível, puxe a alavanca (conforme ilustrado). Para travar, feche a portinhola do bocal de abastecimento de combustível corretamente.

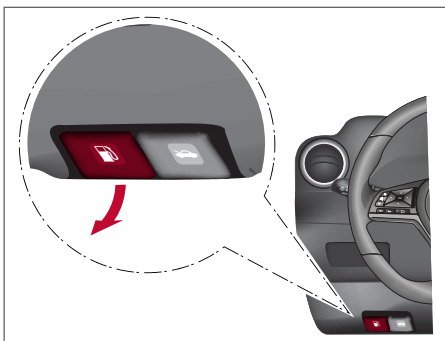

Para remover a tampa do bocal de abastecimento de combustível:

1. Gire a tampa do bocal no sentido anti-horário para removê-la.
2. Coloque a tampa do bocal de abastecimento de combustível no suporte **1** durante o abastecimento.

Para instalar a tampa do bocal de abastecimento de combustível:

1. Insira a tampa do bocal de abastecimento de combustível no tubo de abastecimento de combustível.
2. Gire a tampa no sentido horário até ouvir um estalido de travamento.

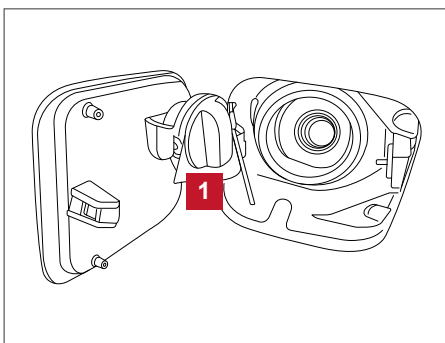

REGULAGEM DA COLUNA DE DIREÇÃO

AJUSTE DE ALTURA

Pressione para baixo a alavanca de travamento **1** e ajuste a coluna de direção para cima ou para baixo **2**, conforme desejado.

Empurre a alavanca de travamento para cima **1** firmemente, para travar o volante de direção na posição desejada.

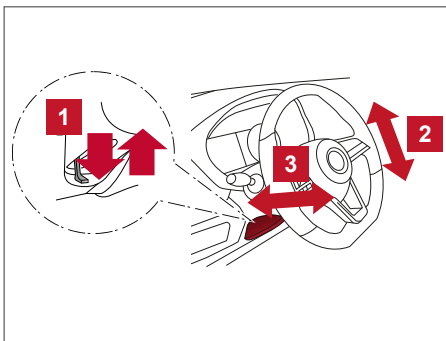

AJUSTE DE PROFUNDIDADE

Pressione para baixo a alavanca de travamento **1** e ajuste o volante de direção para frente ou para trás **3**, conforme desejado.

Empurre a alavanca de travamento para cima **1** firmemente, para travar o volante de direção na posição desejada.

⚠ ATENÇÃO

- Nunca ajuste o volante de direção enquanto estiver conduzindo o veículo. Você pode perder o controle do veículo e causar um acidente.
- Não ajuste o volante de direção muito próximo a você. Faça o ajuste do volante de direção para obter uma operação e conforto adequado. O air bag do motorista é inflado com grande força. Você poderá sofrer ferimentos ou morrer em uma colisão se não estiver usando o cinto de segurança, se estiver inclinado para frente, sentado de lado ou em posição inadequada. Você também poderá sofrer ferimentos graves ou fatais com o impacto do air bag ao inflar. Sempre sente-se de modo correto e totalmente apoiado no encosto do banco e mantenha uma distância segura do volante de direção. Utilize sempre os cintos de segurança.

PARA-SOL

1 Para bloquear o ofuscamento proveniente da frente, abaixe o para-sol.

2 Para bloquear o ofuscamento proveniente da lateral, remova o para-sol do suporte central e coloque-o para o lado.

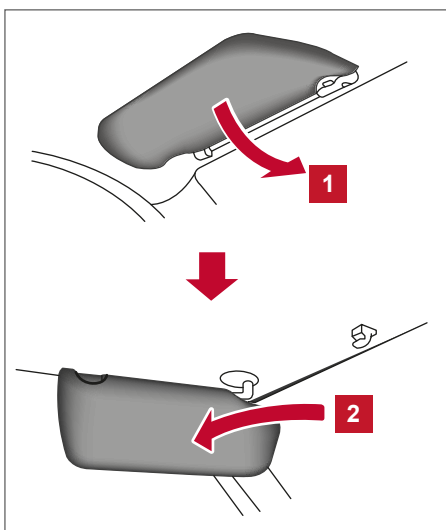

ESPELHO DE CORTESIA

Para acessar o espelho de cortesia, puxe o para-sol para baixo e levante a tampa de proteção do espelho.

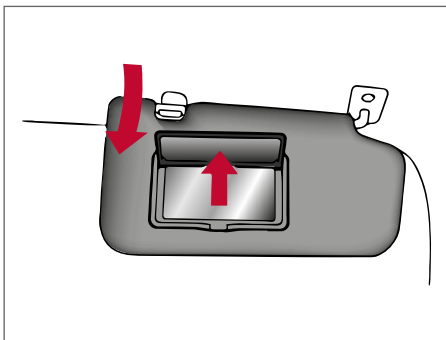

PORTA-CARTÃO (somente lado do motorista)

Para acessar o porta-cartão, puxe o para-sol para baixo e insira um cartão no porta-cartão **A**. Nunca coloque o cartão enquanto estiver conduzindo o veículo.

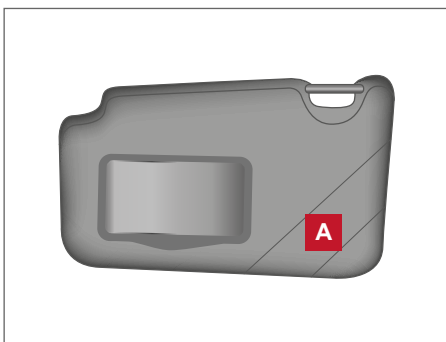

ESPELHOS

ESPELHO RETROVISOR INTERNO COM ANTI OFUSCAMENTO MANUAL

A posição noturna **1** reduz o ofuscamento dos faróis dos veículos que estão atrás do seu veículo durante a noite.

Utilize a posição diurna **2** ao dirigir durante o dia.

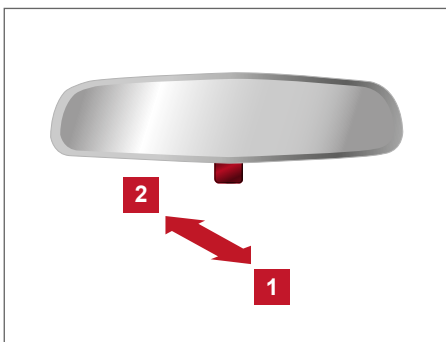

⚠️ ATENÇÃO

Utilize a posição noturna somente quando necessário, pois esta posição reduz a clareza da visão traseira.

ESPELHOS RETROVISORES EXTERNOS

Os espelhos retrovisores externos só funcionarão quando o interruptor de ignição for colocado na posição ON.

Movimente o pequeno interruptor **1** para selecionar o espelho direito ou esquerdo. Ajuste cada espelho de acordo com a posição desejada, utilizando o interruptor maior **2**.

Movimente o pequeno interruptor para a posição central para evitar a movimentação acidental do espelho retrovisor externo.

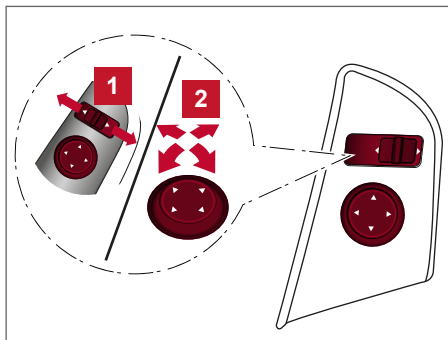

⚠ ATENÇÃO

- Os objetos vistos através dos espelhos retrovisores externos do lado do passageiro estão mais próximos do que aparentam estar.
- Tome cuidado quando se deslocar para a direita. Utilizar somente este espelho poderá causar um acidente. Utilize o espelho retrovisor interno ou olhe por cima de seu ombro para avaliar adequadamente as distâncias de outros objetos.
- Não ajuste os espelhos enquanto estiver conduzindo o veículo. Você poderá perder o controle do veículo e causar um acidente.

Rebatimento manual dos espelhos retrovisores externos

Puxe o espelho retrovisor externo em direção à porta para dobrá-lo.

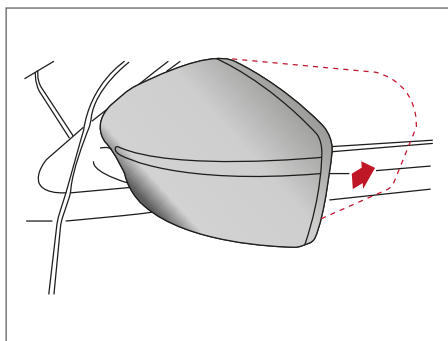

Espelhos retrovisores aquecidos (se equipado)

Alguns espelhos retrovisores externos podem ser aquecidos para descongelar ou desembaçar e melhorar a visibilidade. Pressione o botão do desembaçador do vidro traseiro para ativar a função de aquecimento.

Pressione o botão novamente para desativar o aquecimento. Se o botão do desembaçador do vidro traseiro não for pressionado após aproximadamente 15 minutos, a função de aquecimento será desligada automaticamente.

MONITOR, CONTROLE CLIMÁTICO, ÁUDIO E TELEFONE

4

Câmera 360° inteligente (se equipado).....	4-3
Operação do sistema da câmera 360° inteligente (se equipado).....	4-4
Diferença entre distâncias reais e previsíveis (se equipado).....	4-6
Como estacionar utilizando as linhas de previsão de trajeto (se equipado).....	4-8
Como selecionar a exibição (se equipado).....	4-9
Ajustando a tela (se equipado).....	4-9
Limitações do sistema da câmera 360° inteligente (se equipado).....	4-10
Manutenção do sistema (se equipado).....	4-11
Detecção de objetos em movimento (MOD) (se equipado).....	4-12
Operação do sistema MOD (se equipado).....	4-12
Ligando e desligando o sistema MOD (se equipado).....	4-14
Limitações do sistema MOD (se equipado).....	4-14
Difusores.....	4-15
Manutenção do sistema (se equipado).....	4-15
Aquecedor e ar-condicionado (manual) (se equipado).....	4-16
Controles.....	4-17
Funcionamento do aquecedor.....	4-17
Funcionamento do ar-condicionado.....	4-18
Diagramas de fluxo de ar.....	4-20
Aquecedor e ar-condicionado (automático) (se equipado).....	4-25
Operação automática.....	4-25
Operação manual.....	4-26
Sugestões de operação.....	4-27
Manutenção do sistema de ar-condicionado.....	4-27
Sistema de áudio.....	4-28
Rádio.....	4-28
Recepção de rádio FM.....	4-28
Recepção de rádio AM.....	4-29

Precauções quanto à operação de áudio.....	4-29
Interruptor do controle de áudio no volante de direção (Tipo A) (se equipado).....	4-32
Interruptor do controle de áudio no volante de direção (Tipo B) (se equipado).....	4-33
Antena (Tipo A) (se equipado)	4-34
Antena (Tipo B) (se equipado)	4-35
Telefone veicular ou rádio CB	4-35
iPod®/iPhone®	4-35

CÂMERA 360° INTELIGENTE (SE EQUIPADO)



1. Tecla CÂMERA 1

⚠ ATENÇÃO

- A Câmera 360° Inteligente* é um recurso. Mas não é um substituto para um procedimento de manobra adequado, pois existem áreas onde os objetos não podem ser vistos. Os quatro cantos em particular do veículo, são pontos cegos onde os objetos não aparecem na vista aérea, vista dianteira ou vista traseira. Utilize sempre os espelhos retrovisores e avalie adequadamente as distâncias ao movimentar o veículo. Sempre manobre o veículo lentamente.
- O motorista sempre será o responsável pela segurança durante o estacionamento e outras manobras. Os objetos vistos na tela diferem da distância real porque são usadas lentes convexas.
- Certifique-se de que a tampa do porta-malas esteja fechada corretamente ao dar ré.
- Não coloque nada sobre as câmeras.
- Ao lavar o veículo com água pressurizada, certifique-se de não jatear em volta das câmeras. Caso contrário, a água poderá entrar na unidade da câmera, causando a condensação de água nas lentes, uma falha, incêndio ou choque elétrico.
- Não bata na câmera. Ela é um instrumento preciso. Caso contrário, poderá causar uma falha ou dano, resultando em incêndio ou choque elétrico.

⚠ CUIDADO

Existe uma cobertura plástica sobre a câmera. Não risque a cobertura quando for limpar sujeiras ou remover neve.

A Câmera 360° Inteligente* foi desenvolvida para auxiliar o motorista em situações como estacionar em marcha a ré ou em balizas.

O monitor exibe as várias visualizações da posição do veículo dividindo o espaço da tela. Nem todas as visualizações estarão disponíveis em todos os momentos.

Visualizações disponíveis:

- Vista Dianteira
Uma vista de aproximadamente 150 graus da dianteira do veículo.
- Vista Traseira
Uma vista de aproximadamente 150 graus da traseira do veículo.
- Vista Aérea
Visualização ao redor do veículo através de vista aérea.

- Vista Lateral Dianteira
Visualização ao redor do veículo e em ângulo frontal pelo lado da roda dianteira direita.
- Vista Traseira em tela cheia*
Uma vista da traseira do veículo (um pouco mais larga comparado com a vista traseira padrão)

Para exibir múltiplas visualizações, o sistema da Câmera 360° Inteligente* usa câmeras localizadas na grade dianteira, retrovisores externos e uma acima da placa de licença traseira do veículo **1**.

OPERAÇÃO DO SISTEMA DA CÂMERA 360° INTELIGENTE (se equipado)

Com o botão de partida em ON, coloque a alavanca seletora na posição R (Ré) ou acione a tecla CÂMERA para operar a Câmera 360° Inteligente*.

A tela exibida pela Câmera 360° Inteligente* irá automaticamente retornar à tela anterior 3 minutos após a tecla CÂMERA ser acionada com a alavanca seletora em outra posição que não a R (Ré).

Quando a câmera é ativada pela primeira vez com a vista aérea sendo exibida, um ícone vermelho irá piscar na tela. Isto indica que o sistema do sensor de estacionamento está ativado.

Consulte: [Sensor de estacionamento \(RSS\) 5-47](#).

Vistas disponíveis

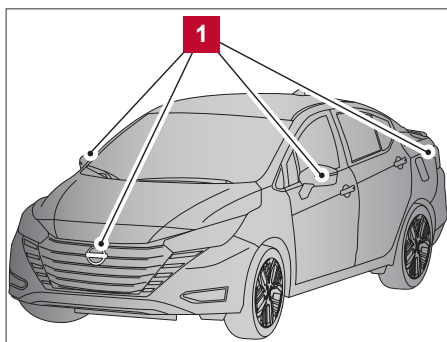

⚠ ATENÇÃO

- As linhas guia de distância e as linhas guia de largura do veículo devem ser usadas apenas como referência quando o veículo estiver estacionado em uma superfície pavimentada e nivelada. A distância observada na tela é apenas referência e pode ser diferente da distância real entre o veículo e os objetos vistos.
- Use as linhas exibidas e a vista aérea como uma referência. As linhas e a vista aérea serão afetadas pela quantidade de passageiros, bagagem, nível de combustível, posição do veículo, condição e tipo de estrada.
- Se os pneus forem substituídos por pneus de tamanho diferente, as linhas de previsão de trajeto e a vista aérea poderão não ser exibidas corretamente.
- Quando estiver subindo uma ladeira, os objetos visualizados no monitor estarão mais distantes do que aparentam. Quando estiver descendo uma ladeira, os objetos visualizados no monitor estarão mais próximos do que aparentam.
- Os objetos na vista traseira aparecerão invertidos em comparação ao visualizado pelo monitor e espelhos retrovisores externos.
- Use os espelhos retrovisores externos ou vire-se para olhar e avaliar a distância de outros objetos.
- Em estradas cobertas por neve ou escorregadias, poderá existir uma diferença entre as linhas de previsão de trajeto e a linha de trajeto real.
- As linhas de largura e linhas de previsão de trajeto serão semelhantes à largura e trajetos reais.
- As linhas exibidas aparecerão ligeiramente deslocadas para a direita, pois a câmera de ré não está instalada no centro da traseira do veículo.

Vista dianteira e traseira

As linhas que indicam a largura e a distância aproximada dos objetos com base na linha da carroceria do veículo **A** são exibidas no monitor.

Linhas guia de distância:

Indica as distâncias da carroceria do veículo:

- Linha vermelha **1**: aproximadamente 0,5 m
- Linha amarela **2**: aproximadamente 1 m
- Linha verde **3**: aproximadamente 2 m
- Linha verde **4**: aproximadamente 3 m

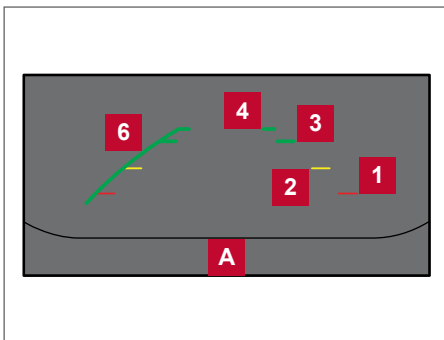

Vista dianteira

Linhas guias da largura do veículo **5**:

Indica a largura aproximada do veículo ao dar ré.

Linhas de previsão de trajeto **6**:

Indica o trajeto previsto durante a manobra do veículo. As linhas de previsão de trajeto serão exibidas no monitor quando o volante de direção for girado. As linhas de previsão de trajeto se deslocarão conforme o volante de direção seja girado e não serão exibidas enquanto a direção estiver alinhada à frente.

A vista dianteira não será exibida quando a velocidade do veículo estiver acima de 10 km/h.

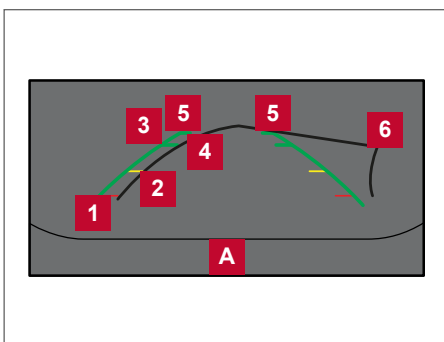

Vista traseira

NOTA: Quando a vista dianteira estiver sendo exibida no monitor e o volante for girado em aproximadamente 90 graus ou menos a partir da posição alinhada à frente, ambas as linhas de previsão de trajeto direita e esquerda **6** são exibidas. Quando o volante de direção for girado em 90 graus ou mais, a linha será exibida apenas para o lado oposto da curva.

Vista aérea

A vista aérea mostra a visão superior do veículo, para ajudar a confirmar a posição do veículo e a sua previsão de trajeto para o local de estacionamento.

O ícone do veículo **1** mostra a posição do veículo. Note que a distância percebida dos objetos pela vista aérea poderá ser diferente da distância real do veículo.

As áreas fora da cobertura das câmeras **2** são indicadas na cor preta.

Após o botão de partida ser colocado na posição ON, a área não visível **2** será destacada em amarelo por 3 segundos após a exibição da vista aérea.

Além disso, os cantos não visíveis serão exibidos em vermelho (os cantos em vermelho piscarão nos primeiros 3 segundos **3**) para chamar a atenção do motorista).

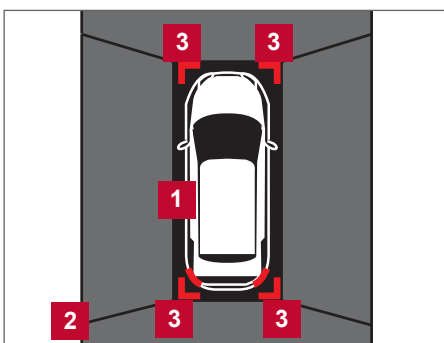

Vista aérea

⚠️ ATENÇÃO

- **Objetos na vista aérea aparecerão mais distantes do que a distância real.**
- **Objetos altos poderão aparecer desalinhados ou não serem exibidos quando estiverem no limite de visualização da câmera.**
- **Objetos que estejam mais altos que a câmera poderão não ser exibidos.**
- **A visão pela vista aérea poderá estar desalinhada conforme a posição da câmera se altera.**
- **A linha do solo poderá estar desalinhada e não ser exibida como linha reta quando estiver no limite de visualização da câmera. O desalinhamento irá aumentar conforme a linha se afaste do veículo.**
- **O ângulo de esterçamento exibido poderá não representar o ângulo de esterçamento real.**

Vista lateral dianteira

Linhas guia

As linhas que indicam a largura aproximada e a extremidade dianteira do veículo são exibidas no monitor.

A linha da dianteira do veículo **1** mostra a parte dianteira do veículo.

A linha da lateral do veículo **2** mostra a largura aproximada do veículo incluindo os espelhos retrovisores externos.

As extensões **3** das linhas dianteira **1** e lateral **2** são exibidas com uma linha verde pontilhada.

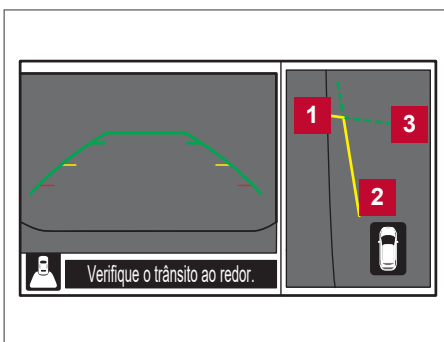

Vista lateral dianteira

Vista traseira em tela cheia (se equipado)

A vista traseira em tela cheia* mostra uma área ampla em toda a tela e permite a verificação de pontos cegos dos lados direito e esquerdo.

A vista traseira em tela cheia* exibe uma visualização de 180° aproximadamente da traseira do veículo.

Linhas guia de distância

Indica as distâncias da carroceria do veículo:

Linha vermelha **1** : aproximadamente 0,5 m

Linha amarela **2** : aproximadamente 1 m

Linha verde **3** : aproximadamente 2 m

Linha verde **4** : aproximadamente 3 m

Linhas guias da largura do veículo **5**

Indica a largura aproximada do veículo ao dar ré.

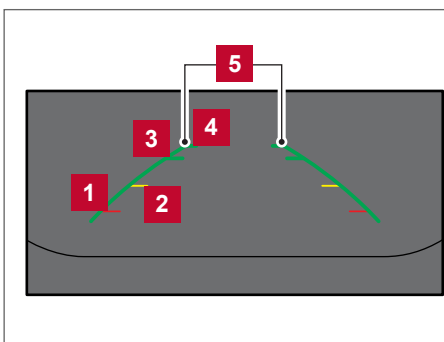

Vista traseira em tela cheia (se equipado)

DIFERENÇA ENTRE DISTÂNCIAS REAIS E PREVISÍVEIS (se equipado)

As linhas guia exibidas e suas localizações no chão devem ser usadas somente como uma referência. Os objetos em superfícies em acíves ou declives ou objetos projetados estarão localizados em diferentes distâncias daquelas exibidas nas linhas guias na tela (observe as figuras). Vire-se e observe os objetos próximos ao veículo ao dar a ré, estacionar e ao sair do veículo.

Manobrar em ré em um aclive

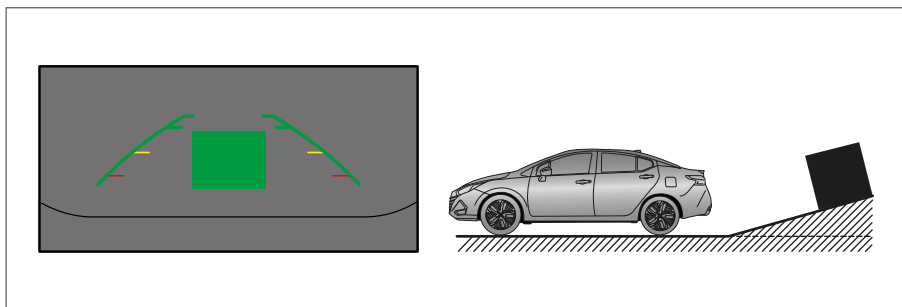

Ao manobrar em ré em um aclive, as linhas guia de distância e as linhas guias da largura do veículo são exibidas mais próximas do que a distância real. Observe que qualquer objeto na ladeira está mais distante do que aparenta na tela.

Manobrar em ré em um declive

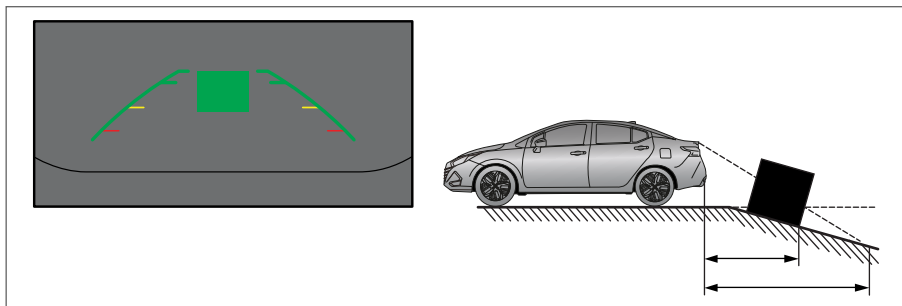

Ao manobrar em ré em um declive, as linhas guia de distância e as linhas guias da largura do veículo são exibidas mais distantes do que a distância real.

Observe que qualquer objeto na ladeira está mais próximo do que aparenta na tela.

Manobrar em ré próximo a um objeto projetado

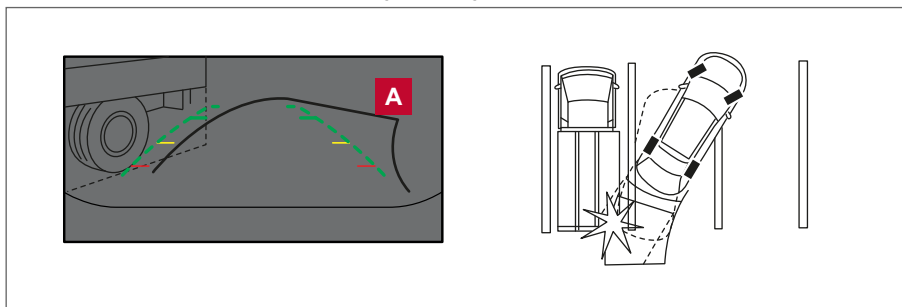

As linhas de previsão de trajeto **A** não tocam o objeto na tela. O veículo pode bater no objeto ao dar ré se o objeto se projetar acima do trajeto da ré.

Manobrar em ré atrás de um objeto projetado

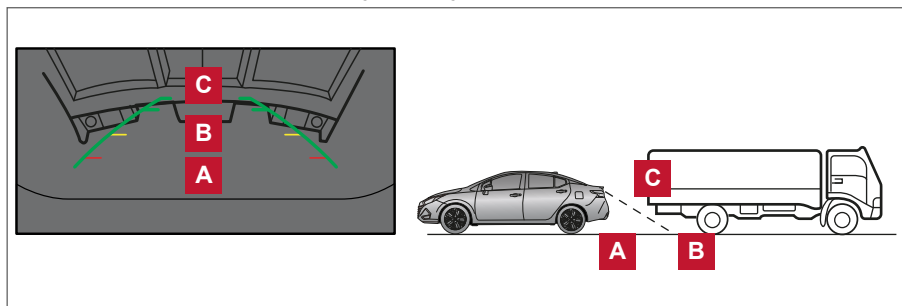

A posição **C** é mostrada mais distante do que a posição **B** na tela. Entretanto, a posição **C** é na verdade a mesma distância que a posição **A**.

O veículo pode bater no objeto ao dar ré (conforme a posição **A**) se o objeto se projetar acima do trajeto da ré.

COMO ESTACIONAR UTILIZANDO AS LINHAS DE PREVISÃO DE TRAJETO (se equipado)

⚠ ATENÇÃO

- Se os pneus forem substituídos por pneus de tamanho diferente, as linhas de previsão de trajeto poderão não ser exibidas corretamente.
- Em estradas cobertas por neve ou escorregadias, poderá existir uma diferença entre as linhas de previsão de trajeto e a linha de trajeto real.
- Se a bateria for desconectada ou descarregada, as linhas de previsão de trajeto poderão não ser exibidas corretamente. Caso isto ocorra, execute os seguintes procedimentos:
 - Gire o volante de direção do fim de curso ao outro com o motor em funcionamento.
 - Dirija o veículo em uma estrada reta por mais de 5 minutos.
- Quando o volante de direção for girado com o botão de partida na posição ACC, as linhas de previsão de trajeto poderão não ser exibidas corretamente.

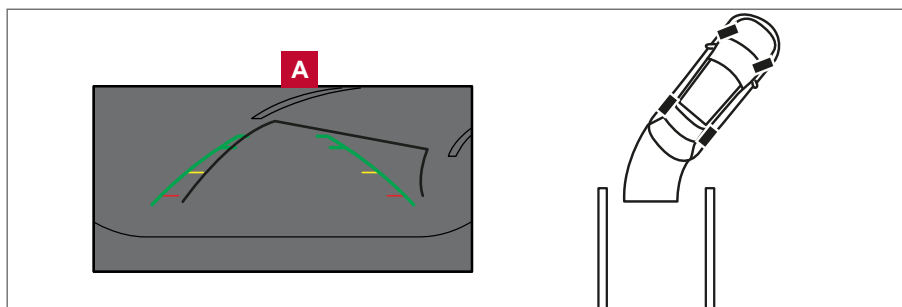

1. Verifique visualmente o espaço de estacionamento antes de estacionar.
2. A vista traseira do veículo será exibida na tela **A** quando a alavanca seletora for colocada na posição R (Ré).

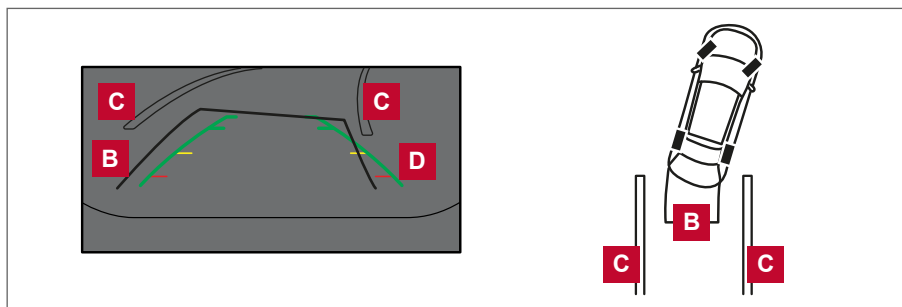

3. Manobre o veículo lentamente em marcha a ré fazendo com que as linhas de previsão de trajeto **B** se projetem para dentro da vaga de estacionamento **C**.
4. Manobre o veículo para fazer com que as linhas de largura do veículo **D** fiquem paralelas à lateral da vaga de estacionamento **C** com base nas linhas de previsão de trajeto.
5. Quando o veículo estiver completamente estacionado, coloque a alavanca seletora na posição P (Park) e aplique o freio de estacionamento.

COMO SELECIONAR A EXIBIÇÃO (se equipado)

Com o botão de partida em ON, pressione a tecla CÂMERA ou coloque a alavanca seletora na posição R (Ré) para operar a Câmera 360° Inteligente*.

A Câmera 360° Inteligente* exibe uma quantidade diferente de divisões na tela conforme a posição da alavanca seletora. Pressione a tecla CÂMERA para selecionar as vistas disponíveis:

Se a alavanca seletora estiver na posição R (Ré), as vistas disponíveis serão:

- Tela dividida entre vista traseira/vista aérea
- Tela dividida entre vista traseira/vista lateral dianteira
- Vista traseira em tela cheia*

Se a alavanca seletora estiver na posição P (Park) ou D (Drive), as vistas disponíveis serão:

- Tela dividida entre vista dianteira/vista aérea
- Tela dividida entre vista dianteira/vista lateral dianteira

As exibições poderão ser selecionadas na tela da Câmera 360° Inteligente* quando:

- A alavanca seletora estiver na posição D (Drive) e a velocidade do veículo aumentar para aproximadamente 10 km/h.
- Uma tela diferente for selecionada.

AJUSTANDO A TELA (se equipado)

1. Na tela do menu principal, toque em "Configurações".
2. Toque em "Câmera".
3. Toque em "Configurações da tela".
4. Toque em "Brilho", "Contraste", "Tonalidade", "Cor" ou "Nível de preto".
5. Ajuste o item, tocando em "+" ou "-" na tela sensível ao toque.

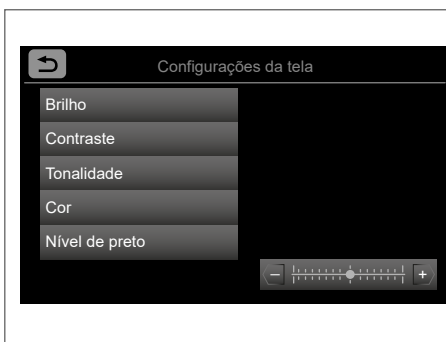

NOTA: Não ajuste nenhuma das configurações de exibição da Câmera 360° Inteligente* com o veículo em movimento. Certifique-se de que o freio de estacionamento esteja firmemente aplicado.

LIMITAÇÕES DO SISTEMA DA CÂMERA 360° INTELIGENTE (se equipado)

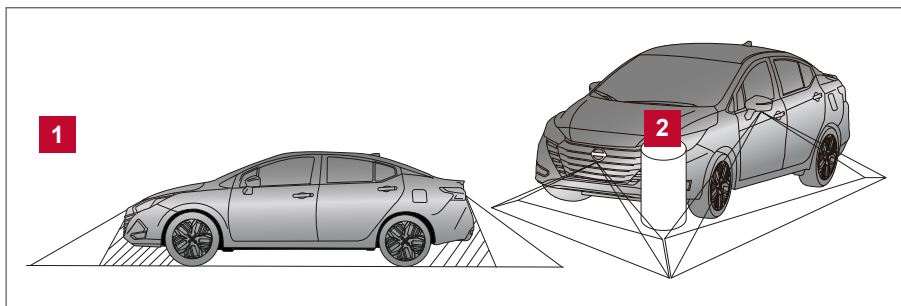

Há algumas áreas onde o sistema não exibirá objetos e não será capaz de alertar objetos em movimento. Quando estiver no modo de visão dianteira ou traseira e houver algum objeto abaixo do para-choque ou no chão, ele não poderá ser visualizado **1**.

Quando estiver na vista aérea, os objetos muito altos próximo à linha do limite de visualização da câmera **2** poderão não aparecer na tela.

⚠ ATENÇÃO

Abaixo estão listadas as limitações do sistema da Câmera 360° Inteligente*. A operação incorreta do veículo de acordo com estas limitações do sistema, pode resultar em acidentes graves ou fatais.

- Não utilize a Câmera 360° Inteligente* com os retrovisores externos fechados, e certifique-se de que a porta traseira esteja corretamente fechada ao manobrar o veículo usando a Câmera 360° Inteligente*.
- As distâncias dos objetos vistos na Câmera 360° Inteligente* diferem da distância real.
- As câmeras são instaladas na grade dianteira, retrovisores externos e acima da placa de licença traseira. Não coloque nada no veículo que possa cobrir as câmeras.
- Ao lavar o veículo com água pressurizada, certifique-se de não direcionar o jato em direção às câmeras. Caso contrário, a água pode entrar na unidade da câmera causando a condensação de água nas lentes, falhas, incêndio ou choque elétrico.
- Não bata nas câmeras. Elas são instrumentos de precisão. Isto poderia causar uma falha ou danos, resultando em incêndio ou choque elétrico.

A seguir, estão as limitações de operação que não representam uma falha no sistema:

- Poderá haver um atraso ao selecionar entre as vistas.
- Quando a temperatura for extremamente alta ou baixa, a tela poderá não exibir claramente os objetos.
- Quando houver a presença de luz forte diretamente na câmera, os objetos podem não ser exibidos claramente.
- A luz pode ficar trêmula sob luz fluorescente.
- As cores dos objetos exibidos na Câmera 360° Inteligente* podem diferir das cores do objeto real.
- Os objetos na Câmera 360° Inteligente* poderão não aparecer claramente e sua cor poderá ser diferente em ambientes escuros.
- Há algumas diferenças na resolução de cada câmera para a vista aérea.
- Não utilize cera nas lentes das câmeras. Limpe qualquer resíduo de cera com um pano limpo umedecido com uma solução de detergente neutro, e então limpe com um pano seco.

Sistema temporariamente indisponível

Quando o ícone  for exibido na tela, haverá condições anormais na Câmera 360° Inteligente*. Isto não impede a condução normal do veículo, no entanto inspecione o veículo em uma concessionária Nissan.

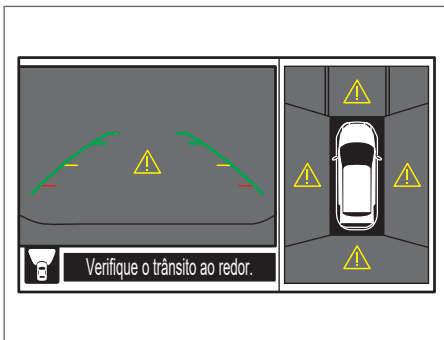

Quando o ícone  for exibido na tela, a imagem da câmera poderá estar recebendo interferência eletromagnética de dispositivos no ambiente. Isto não impede a condução normal do veículo, no entanto inspecione o veículo em uma concessionária Nissan caso este problema ocorra com frequência.

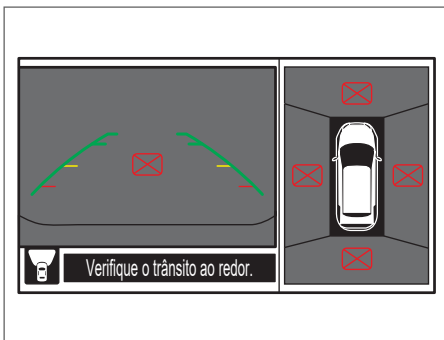

MANUTENÇÃO DO SISTEMA (se equipado)

Caso haja acúmulo de sujeira, gotas de água ou neve em alguma das câmeras , a Câmera 360° Inteligente* poderá não exibir os objetos com clareza. Limpe a câmera, utilizando um pano umedecido em uma solução de detergente neutro, e em seguida, utilize um pano seco.

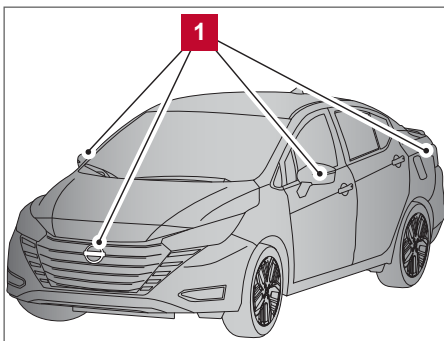

CUIDADO

- Não utilize álcool, benzina ou thinner para limpar a câmera. Isto causará manchas.
- Não danifique a câmera, pois a tela do monitor pode ser prejudicada.

DETECÇÃO DE OBJETOS EM MOVIMENTO (MOD) (SE EQUIPADO)



1. Tecla CÂMERA **1**

O sistema MOD* pode informar ao motorista sobre objetos em movimento próximo ao veículo ao manobrar em ré em garagens, estacionamentos ou circunstâncias semelhantes.

O sistema MOD* detecta objetos em movimento usando a tecnologia de processamento de imagem para a imagem exibida na tela.

⚠ ATENÇÃO

- Caso os alertas e instruções para utilização apropriada do sistema de Detecção de Objetos em Movimento (MOD)* não sejam seguidos corretamente, poderá resultar em acidentes graves ou fatais.
- O sistema MOD* não substitui os procedimentos para uma condução apropriada e não foi desenvolvido para evitar o contato com objetos ao redor do veículo. Ao manobrar, sempre use os espelhos retrovisores externos e o espelho retrovisor interno e vire-se para olhar o ambiente.
- O sistema é desativado em velocidades superiores a 10 km/h. Esta é uma velocidade relativamente baixa.
- O sistema MOD* não foi desenvolvido para detectar objetos estacionários no ambiente.

OPERAÇÃO DO SISTEMA MOD (se equipado)

O sistema MOD* será ativado automaticamente nas seguintes condições:

- Quando a alavanca seletora estiver na posição R (Ré).
- Quando a tecla CÂMERA for acionada para ativar a visão da câmera na tela.
- Quando a velocidade do veículo reduzir para aproximadamente 10 km/h (6 mph) e a tela da câmera estiver sendo exibida.

O sistema MOD* opera nas seguintes condições quando a visão da câmera estiver sendo exibida:

- Quando a alavanca seletora estiver na posição P (Park) ou N (Neutro) e o veículo parado, o sistema MOD* detectará objetos em movimento pela vista aérea. O sistema MOD* não funcionará se os espelhos retrovisores externos estiverem se abrindo ou fechando, na posição fechada, ou as portas dianteiras estiverem abertas.
- Quando a alavanca seletora estiver na posição D (Drive) e a velocidade do veículo estiver abaixo de aproximadamente 10 km/h, o sistema MOD* detectará objetos em movimento na vista dianteira.
- Quando a alavanca seletora estiver na posição R (Ré) e a velocidade do veículo estiver abaixo de aproximadamente 10 km/h, o sistema MOD* detectará objetos em movimento na vista traseira. O sistema MOD* não funcionará se a tampa do porta-malas estiver aberta.

O sistema MOD* não detectará objetos em movimento na vista dianteira do veículo. O ícone do MOD não será exibido na tela quando estiver na vista dianteira.

Quando o sistema MOD* detecta objetos em movimento próximo ao veículo, o alerta sonoro será ouvido quando estiver na visão dianteira ou traseira e será exibido um quadro amarelo na vista onde o objeto foi detectado.

Quando o sistema MOD* detecta continuamente objetos em movimento, o quadro amarelo continuará sendo exibido.

NOTA: Enquanto o alerta sonoro do sistema RCTA* estiver acionando, o alerta sonoro do sistema MOD* não acionará.

Na vista aérea, o quadro amarelo **1** será exibido na imagem de cada câmera (dianteira, traseira, direita, esquerda) dependendo de onde o objeto foi detectado.

O quadro amarelo **2** será exibido em cada vista dos modos de vista dianteira e vista traseira.

O ícone MOD azul **3** será exibido na vista onde o sistema MOD* estiver operante. O ícone MOD cinza **4** será exibido na vista onde o sistema MOD* estiver inoperante.

Se o sistema MOD* for desligado, o ícone MOD não será exibido.

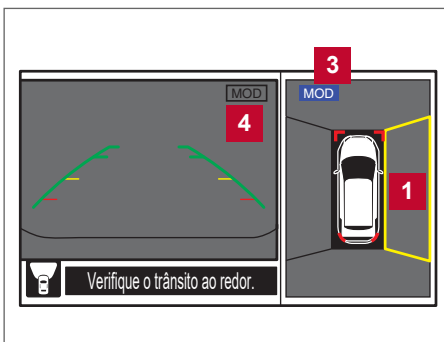

Vistas dianteira e aérea

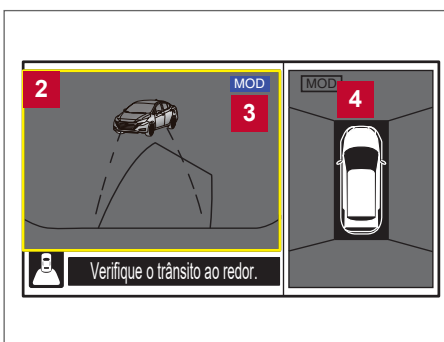

Vistas traseira e aérea

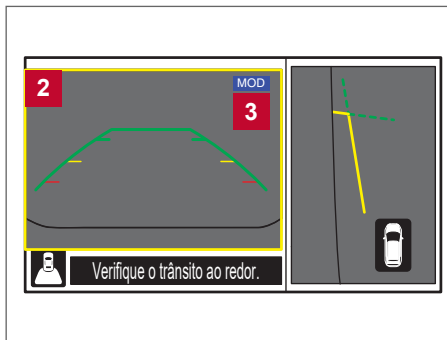

Vista traseira e lateral dianteira

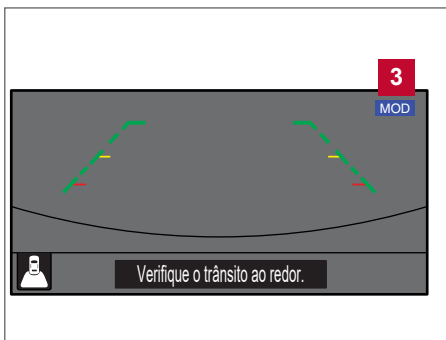

Vista traseira em tela cheia (se equipado)

LIGANDO E DESLIGANDO O SISTEMA MOD (se equipado)

Alguns veículos possuem a opção que permite ligar ou desligar o sistema MOD* no display de informações*.

Para ligar ou desligar o sistema MOD*, siga as etapas a seguir:

1. Utilize os botões ◀ ▶ no volante de direção para selecionar "Definições".
2. Selecione "Assistência ao condutor" e pressione o botão OK.
3. Selecione "Aux. de Estacionamento".
4. Selecione ON ou OFF em "Obj. em Movimento", utilizando o botão OK.

LIMITAÇÕES DO SISTEMA MOD (se equipado)

⚠ ATENÇÃO

Abaixo estão listadas as limitações do sistema MOD*. A operação incorreta do veículo de acordo com estas limitações do sistema, poderá resultar em acidentes graves ou fatais.

- Ruído excessivo (por exemplo, volume do sistema de áudio, vidros abertos, etc) irá interferir no alerta sonoro, e poderá não ser percebido.
- O desempenho do sistema MOD* será limitado conforme as condições ambientais e objetos ao redor, como por exemplo:
 - Quando houver pouca diferença de contraste entre a imagem de fundo e o objeto em movimento.
 - Quando houver uma fonte de luz piscando.
 - Quando houver a presença de luz forte como farol de outros veículos ou luz solar.
 - Quando a orientação da câmera não estiver em sua posição correta, por exemplo com o espelho retrovisor externo fechado.
 - Quando houver sujeira, gotas de água ou neve nas lentes da câmera.
 - Quando a posição do objeto em movimento exibido não se alterar.
- O sistema MOD* poderá detectar gotículas de água nas lentes da câmera, fumaça branca do escapamento, sombras em movimento, etc.
- O sistema MOD* poderá não funcionar corretamente dependendo da velocidade, direção, distância ou formato dos objetos em movimento.
- Se o veículo sofrer dano na parte onde a câmera está instalada, deixando-a desalinhada ou amassada, a zona de detecção poderá ser alterada e o sistema MOD* poderá não detectar objetos corretamente.
- Quando a temperatura for extremamente alta ou baixa, a tela poderá não exibir claramente os objetos. Isto não é uma falha.

NOTA: O ícone MOD azul muda para a cor laranja, se uma das seguintes condições ocorrer:

- Falha no sistema
- A temperatura do componente atingir um nível elevado (o ícone piscará).
- A câmera de ré detectar uma obstrução (o ícone piscará).

Se a luz do ícone continuar acesa na cor laranja, inspecione o sistema MOD* em uma concessionária Nissan.

MANUTENÇÃO DO SISTEMA (se equipado)

Caso haja acúmulo de sujeira, gotas de chuva ou neve em alguma das câmeras **1**, o sistema MOD* poderá não funcionar corretamente. Limpe a câmera, utilizando um pano umedecido em uma solução de detergente neutro, e em seguida, utilize um pano seco.

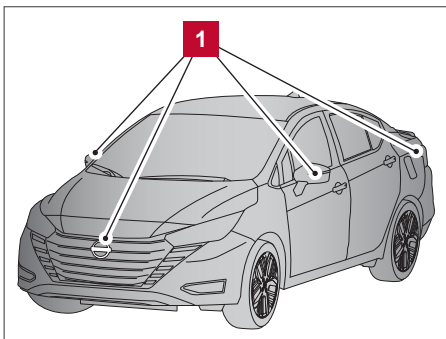

⚠ ATENÇÃO

- Não utilize álcool, benzina ou thinner para limpar a câmera. Isto causará descoloração. Para limpar a câmera, utilize um pano umedecido com uma solução de limpeza diluída e, em seguida, utilize um pano seco.
- Não danifique a câmera, pois isto afetará a imagem exibida na tela.

DIFUSORES

A direção do fluxo de ar dos difusores pode ser ajustada, abrindo, fechando ou girando (conforme a ilustração).

NOTA: Os difusores laterais podem direcionar o fluxo de ar para os vidros das portas dianteiras, desembaçando-os mais rapidamente.

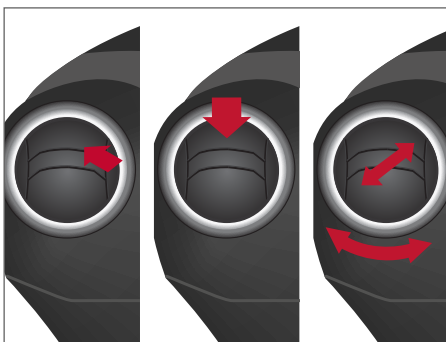

Difusores laterais

Ajuste a direção do fluxo de ar, movimentando as aletas dos difusores.

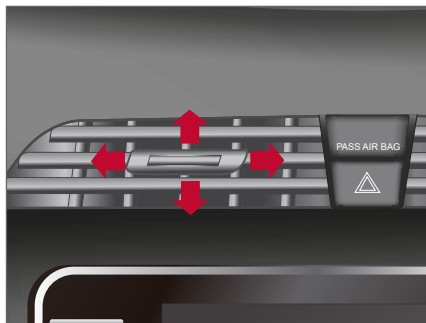

Difusores centrais

AQUECEDOR E AR-CONDICIONADO (MANUAL) (SE EQUIPADO)





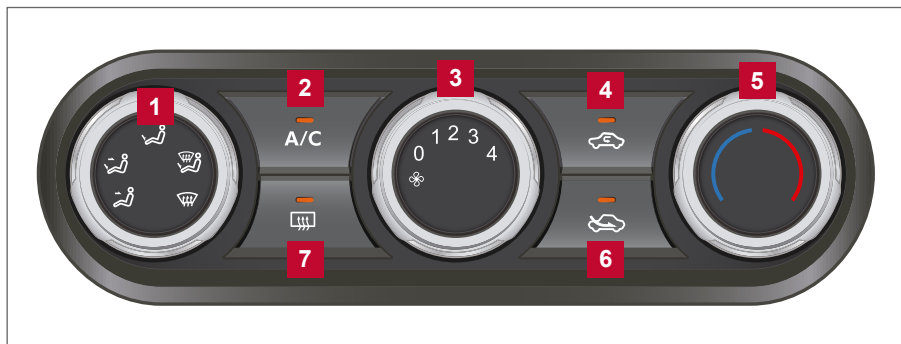

⚠ ATENÇÃO

- A função de resfriamento do ar-condicionado funciona somente com o motor em funcionamento.
- Não deixe crianças ou adultos, que normalmente necessitem de outros, sozinhos dentro do veículo. Os animais de estimação também não devem ser deixados sozinhos no interior do veículo. Eles podem se ferir acidentalmente ou ferir outras pessoas, devido ao funcionamento inadvertido do veículo. Ainda em dias quentes e ensolarados, a temperatura dentro de um veículo fechado poderá tornar-se quente o suficiente para causar ferimentos graves ou fatais em pessoas ou animais.
- Não use o modo de recirculação por longos períodos, pois essa prática poderá fazer com que o ar no interior do veículo fique saturado e os vidros poderão ficar embaçados.

NOTA:

- Os odores provenientes da parte interna e externa do veículo podem ficar impregnados na unidade do ar-condicionado. Os odores podem entrar no compartimento de passageiros através dos difusores.
- Ao estacionar, deixe o modo recirculação de ar dos controles do ar-condicionado e aquecedor desligado, permitindo que o ar externo entre no compartimento de passageiros. Isto ajudará a reduzir os odores da parte interna do veículo.



- | | |
|--|--|
| 1  Seletor de controle do fluxo de ar | 5  Seletor de controle de temperatura |
| 2 A/C Tecla do ar-condicionado | 6  Tecla de circulação do ar externo |
| 3  Seletor de controle do ventilador | 7  Tecla do desembaçador traseiro |
| 4  Tecla de recirculação de ar | |





CONTROLES

Seletor de controle do ventilador

O seletor de controle do ventilador  liga, desliga o ventilador e controla a velocidade de ventilação.

Seletor de controle do fluxo de ar

O seletor de controle do fluxo de ar permite selecionar o fluxo de ar dos difusores.

-  : Fluxo de ar pelos difusores centrais e laterais.
-  : Fluxo de ar pelos difusores centrais, laterais e área dos pés.
-  : Fluxo de ar para a área dos pés.
-  : Fluxo de ar para o desembaçador e área dos pés.
-  : Fluxo de ar para difusores do desembaçador.

Seletor de controle de temperatura

Este seletor de controle de temperatura permite ajustar a temperatura na saída de ar. Para diminuir a temperatura, gire o seletor para a esquerda. Para aumentar a temperatura, gire o seletor para a direita.

Circulação de ar externo

Pressione a tecla  para a circulação de ar externo para o compartimento de passageiros.

Recirculação de ar

Pressione a tecla  para recircular o ar do interior do veículo.

O modo de recirculação de ar não poderá ser ativado quando o ar-condicionado estiver no modo desembaçador dianteiro .

A/C

Tecla A/C (ar-condicionado)

Dê partida ao motor, gire o seletor de controle do ventilador  para a posição desejada e pressione a tecla **A/C** para ligar o ar-condicionado. Para desligar o ar-condicionado pressione novamente a tecla **A/C**.

A função de resfriamento do ar-condicionado funciona somente com o motor em operação.





Interruptor do desembaçador do vidro traseiro e espelho retrovisor externo (se equipado)

Consulte: [Interruptor do desembaçador do vidro traseiro 2-32](#).

FUNCIONAMENTO DO AQUECEDOR

Aquecimento

Este modo é utilizado para direcionar o ar aquecido para a área dos pés. Um pouco de ar também flui pelas saídas do desembaçador e pelos difusores laterais.

1. Pressione a tecla  para o aquecimento normal. A luz indicadora na tecla  se apagar.
2. Gire o seletor de controle do fluxo de ar para a posição .
3. Gire o seletor de controle do ventilador  para a posição desejada.
4. Gire o seletor de controle de temperatura para a posição desejada entre médio e quente.

Ventilação

Este modo direciona o ar externo proveniente dos difusores laterais e centrais.

1. Pressione a tecla . A luz indicadora na tecla se apagará.
2. Gire o seletor de controle do fluxo de ar para a posição .
3. Gire o seletor de controle do ventilador para a posição desejada.
4. Gire o seletor de controle de temperatura para a posição desejada.

Desembaçador

Este modo é utilizado para desembaçar os vidros.

1. Gire o seletor de controle do fluxo de ar para a posição .
2. Gire o seletor de controle do ventilador para a posição desejada.
3. Gire o seletor de controle de temperatura para a posição desejada entre médio e quente.
- Para remover rapidamente o gelo ou desembaçar os vidros, gire o seletor de controle do ventilador para a direita e o controle de temperatura completamente para a temperatura quente.

Aquecimento de dois níveis

Este modo direciona o ar aquecido para os difusores laterais e centrais e para as saídas dianteiras do assoalho.

1. Pressione a tecla . A luz indicadora na tecla se apagará.
2. Gire o seletor de controle do fluxo de ar para a posição .
3. Gire o seletor de controle do ventilador para a posição desejada.
4. Gire o seletor de controle de temperatura para a posição desejada.

Aquecimento e desembaçamento

Este modo aquece a parte interna do veículo e desembaça o para-brisa.

1. Gire o seletor de controle do fluxo de ar para a posição .
2. Gire o seletor de controle do ventilador para a posição desejada.
3. Gire o seletor de controle de temperatura para a posição desejada entre médio e quente.
- Quando a posição for selecionada e permanecer nesta posição por mais de 1 minuto, o ar-condicionado continuará funcionando até que o veículo seja desligado. Isto desumidificará o ar reduzindo o desembaçamento no para-brisa. O modo é desligado automaticamente, permitindo que o ar externo seja sugado para dentro do compartimento de passageiros ajudando a melhorar o desembaçamento.

Dicas de Operação

Limpe toda a neve ou gelo que estiverem acumulados sobre as palhetas do limpador do para-brisa e sobre a grade localizada na frente do para-brisa. Isto melhora o funcionamento do aquecedor.







FUNCIONAMENTO DO AR-CONDICIONADO

Dê partida ao motor, gire o seletor de controle do ventilador para a posição desejada e pressione a tecla **A/C** para ligar o ar-condicionado. Ao ligar o ar-condicionado, as funções de resfriamento e desumidificação são adicionadas ao funcionamento do aquecedor.

A função de resfriamento do ar-condicionado funciona somente com o motor em operação.





Resfriamento

Este modo é utilizado para resfriar e desumidificar o ar.

1. Pressione a tecla .
 2. Gire o seletor de controle do fluxo de ar para a posição .
 3. Gire o seletor de controle do ventilador  para a posição desejada.
 4. Pressione a tecla **A/C**.
 5. Gire o seletor de controle de temperatura para a posição desejada.
- Para o resfriamento rápido quando a temperatura externa for alta, pressione a tecla . A luz indicadora na tecla  se acenderá. Pressione a tecla  para o resfriamento normal. A luz indicadora na tecla  se apagará.







Aquecimento desumidificado

Este modo é utilizado para aquecer e desumidificar o ar.

1. Pressione a tecla . A luz indicadora na tecla  se apagará.
2. Gire o seletor de controle do fluxo de ar para a posição .
3. Gire o seletor de controle do ventilador  para a posição desejada.
4. Pressione a tecla **A/C**.
5. Gire o seletor de controle de temperatura para a posição desejada.

Desembaçamento desumidificado

Este modo é utilizado para desembaçar os vidros e desumidificar o ar.

1. Gire o seletor de controle do fluxo de ar para a posição .
 2. Gire o seletor de controle do ventilador  para a posição desejada.
 3. Pressione a tecla **A/C**. A luz indicadora na tecla se acenderá.
- Quando a posição ,  ou as outras posições forem selecionadas, o ar-condicionado ligará automaticamente. O ar-condicionado continuará funcionando até que o seletor de controle do ventilador seja desligado ou que o veículo seja desligado, mesmo que o seletor de controle do fluxo de ar esteja em qualquer posição, exceto a posição . Isto desumidificará o ar reduzindo o desembaçamento no para-brisa. O modo  é desligado automaticamente, permitindo que o ar externo seja sugado para dentro do compartimento de passageiros ajudando a melhorar o desembaçamento.
4. Gire o seletor de controle de temperatura para a posição desejada.

Sugestões de funcionamento

- Mantenha os vidros fechados enquanto o ar-condicionado estiver em funcionamento.
- Após o veículo ter permanecido sob luz solar direta, dirija durante dois ou três minutos com os vidros abertos, para que o ar quente saia do compartimento de passageiros. A seguir, feche os vidros. Isto irá permitir o funcionamento mais rápido do ar-condicionado.
- **O sistema do ar-condicionado deve funcionar durante 10 minutos, pelo menos uma vez ao mês. Isto ajuda a evitar danos ao sistema em virtude de falta de lubrificação.**
- Uma névoa pode ser observada próxima dos difusores de ar em condições quentes e úmidas, quando o ar for resfriado rapidamente. Isto não indica uma falha.
- **Caso o indicador de temperatura do líquido de arrefecimento ultrapasse a faixa normal de operação ou a luz de advertência de alta temperatura  se acenda, desligue o ar-condicionado.** Consulte: [Se o veículo superaquecer 6-8](#).

DIAGRAMAS DE FLUXO DE AR

Os diagramas a seguir mostram as posições do seletor e da tecla para um aquecimento ou desembaçamento **MÁXIMO E RÁPIDO**. A tecla de recirculação de ar deve estar sempre na posição **OFF** ao utilizar o aquecimento ou desembaçamento.

RESFRIAMENTO

← : Ar que não passa pelo núcleo do aquecedor

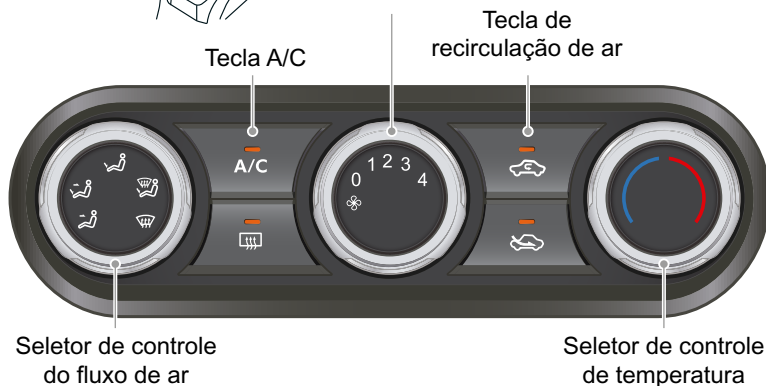
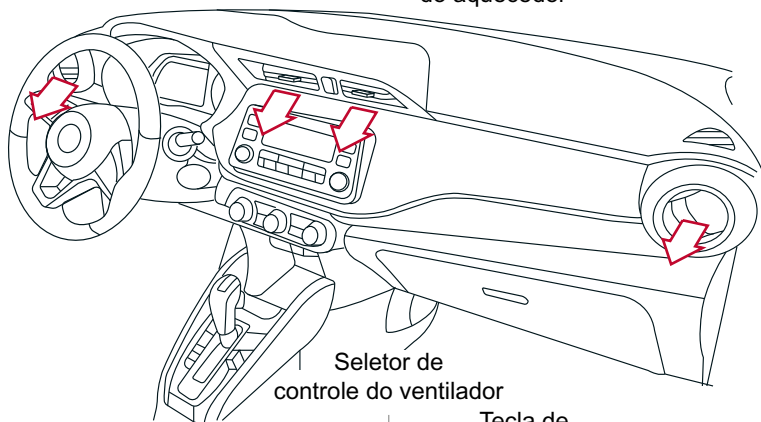

Controle do ventilador	Tecla de recirculação de ar	Tecla A/C	Controle de temperatura	Controle do fluxo de ar
4		Ligado	Frio (Esquerda)	

DESEMBAÇAMENTO

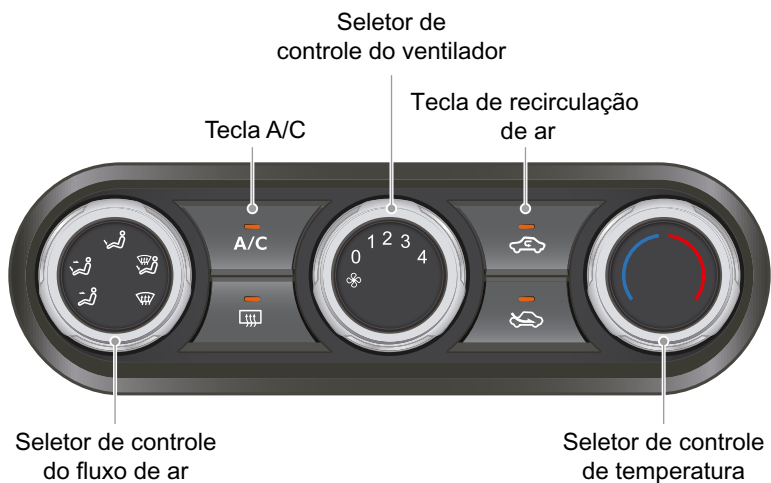
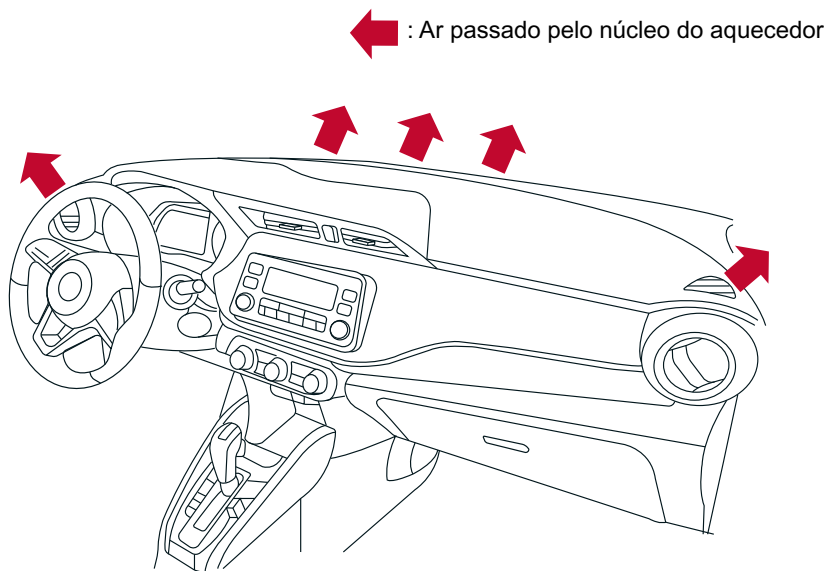

Controle do ventilador	Tecla de circulação de ar externo	Tecla A/C	Controle de temperatura	Controle do fluxo de ar
4		Ligado	Quente (Direita)	

AQUECIMENTO DE DOIS NÍVEIS

 : Ar passado pelo núcleo do aquecedor

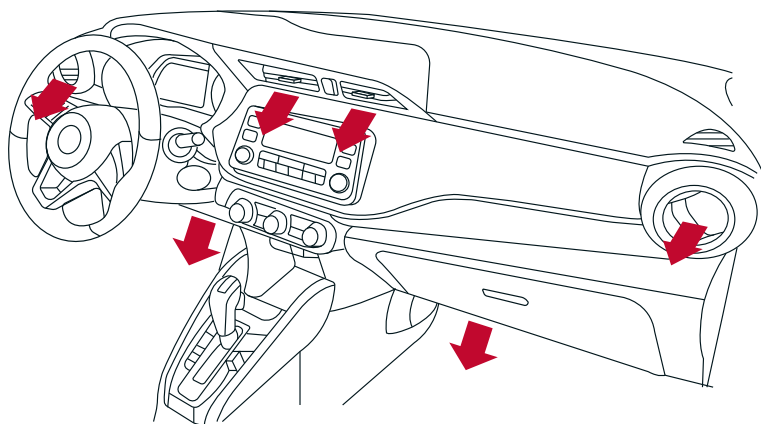

Seletor de controle do ventilador

Tecla A/C

Tecla de recirculação de ar



Seletor de controle do fluxo de ar

Seletor de controle de temperatura

Controle do ventilador	Tecla de circulação de ar externo	Tecla A/C	Controle de temperatura	Controle do fluxo de ar
4		Desligado	Quente (Direita)	

AQUECIMENTO

 : Ar passado pelo núcleo do aquecedor

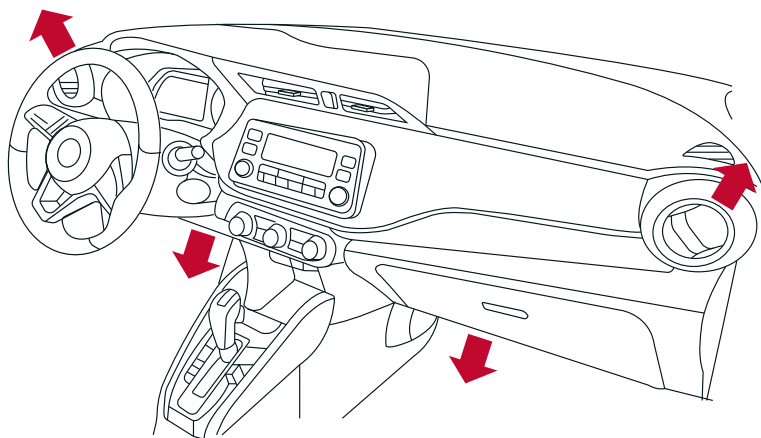

Seletor de controle do ventilador

Tecla A/C

Tecla de recirculação de ar



Seletor de controle do fluxo de ar

Seletor de controle de temperatura

Controle do ventilador	Tecla de circulação de ar externo	Tecla A/C	Controle de temperatura	Controle do fluxo de ar
4		Desligado	Quente (Direita)	

AQUECIMENTO & DESEMBAÇAMENTO

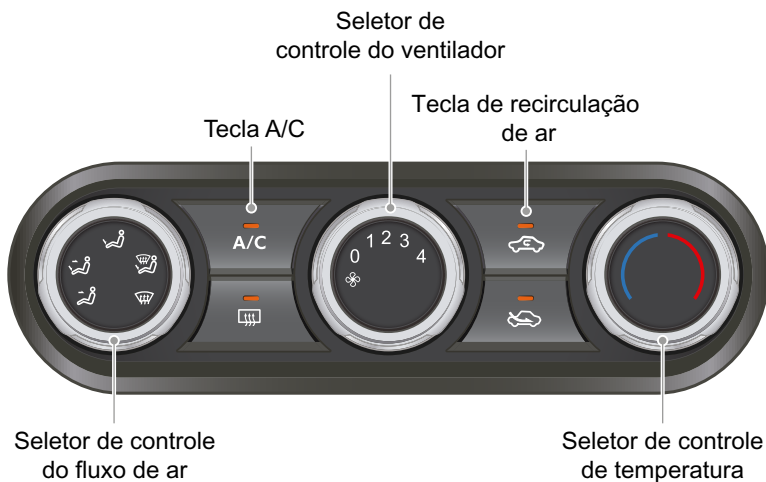
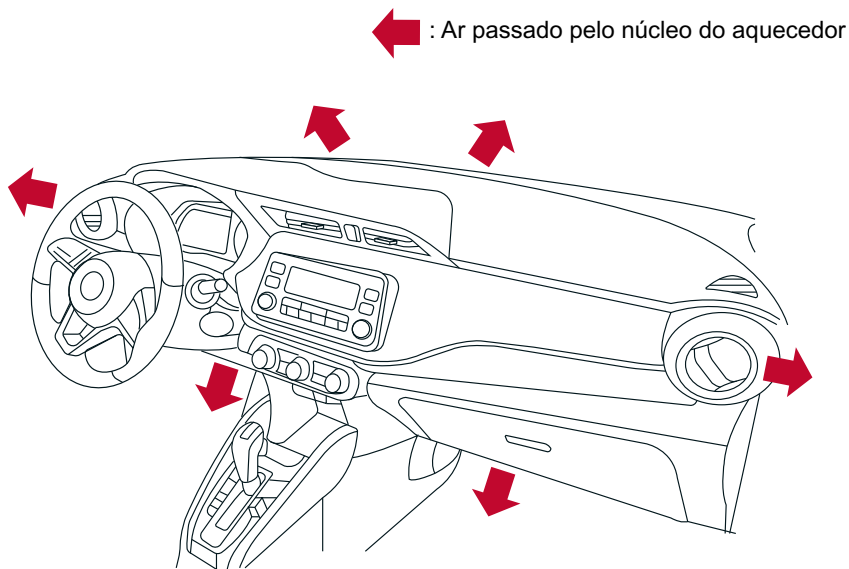

Controle do ventilador	Tecla de circulação de ar externo	Tecla A/C	Controle de temperatura	Controle do fluxo de ar
4		Ligado	Quente (Direita)	

AQUECEDOR E AR-CONDICIONADO (AUTOMÁTICO) (SE EQUIPADO)

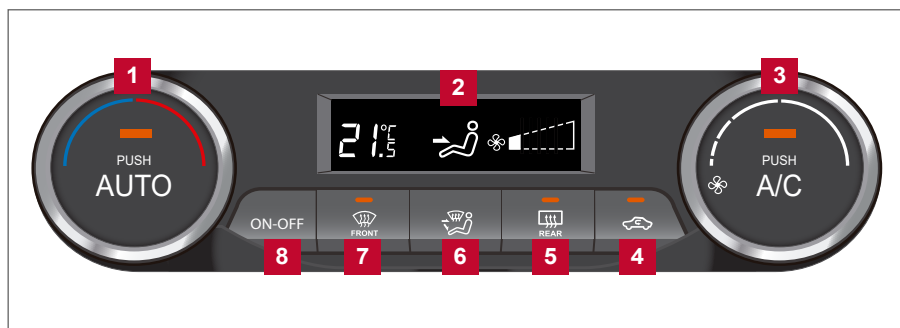

- | | |
|--|---|
| <p>1 Seletor do controle de temperatura / Tecla AUTO</p> <p>2 Tela de exibição</p> <p>3 Seletor de controle da velocidade do ventilador / Tecla A/C</p> <p>4 Tecla de recirculação do ar</p> | <p>5 Tecla do desembaçador e espelho retrovisor externo (se equipado)</p> <p>6 Tecla MODE (controle manual do fluxo do ar)</p> <p>7 Tecla do desembaçador dianteiro</p> <p>8 Tecla ON-OFF</p> |
|--|---|

ATENÇÃO

- A função de resfriamento do ar-condicionado somente funciona quando o motor entrar em operação.
- Não deixe crianças ou adultos, que normalmente necessitam de outros, sozinhos dentro do veículo. Animais de estimação não devem ser deixados sozinhos. Eles poderão ferir-se acidentalmente ou ferir outras pessoas, devido ao funcionamento inadvertido do veículo. Ainda, em dias quentes e ensolarados, a temperatura dentro de um veículo fechado poderá tornar-se quente o suficiente para causar ferimentos graves ou fatais em pessoas ou animais.
- Não use o modo de recirculação por longos períodos, pois essa prática poderá fazer com que o ar no interior do veículo fique saturado e os vidros poderão ficar embaçados.

NOTA:

- Os odores provenientes da parte interna e externa do veículo podem ficar impregnados na unidade do ar-condicionado. Os odores podem entrar no compartimento dos passageiros através dos difusores.
- Ao estacionar, deixe o modo recirculação de ar dos controles do ar-condicionado e aquecedor desligado, permitindo que o ar externo entre no compartimento dos passageiros. Isto ajudará a reduzir os odores da parte interna do veículo.

OPERAÇÃO AUTOMÁTICA

Resfriamento e/ou aquecimento desumidificado (AUTO)

Este modo pode ser utilizado normalmente durante todo o ano para que o sistema mantenha automaticamente uma temperatura constante. A distribuição do fluxo de ar e a velocidade do ventilador são controladas automaticamente.



1. Pressione a tecla AUTO. (A luz indicadora na tecla AUTO se acenderá.)
2. Use o seletor do controle de temperatura para ajustar a temperatura desejada.
 - A temperatura no compartimento do passageiro será mantida automaticamente. A distribuição do fluxo de ar e a velocidade do ventilador serão controladas automaticamente.
 - Uma névoa visível poderá ser observada saindo dos difusores no calor e em condições úmidas, onde o ar é resfriado rapidamente. Isto no entanto, não é um indicador de falha.

Aquecimento (A/C OFF)

O ar-condicionado não é ativado. Quando você desejar somente o aquecimento, utilize este modo.

1. Pressione a tecla AUTO. (A luz indicadora na tecla AUTO se acenderá.)
2. Gire o seletor de temperatura para a temperatura desejada.
 - A temperatura do compartimento do passageiro será mantida automaticamente. A distribuição do fluxo de ar e a velocidade do ventilador também são controladas automaticamente.
 - Não selecione uma temperatura mais baixa que a temperatura externa. Caso contrário, o sistema pode não operar adequadamente.
 - Não é recomendado se os vidros estiverem embaçados.

Desembaçamento e desumidificação

1. Pressione a tecla  para ativar o desembaçador dianteiro. (A luz indicadora na tecla se acenderá.)
2. Para ajudar no desembaçamento, use os controles de temperatura para ajustar para a posição de aquecimento máximo.
 - Para remover rapidamente o gelo da parte externa do vidro, use o controle de velocidade do ventilador  para selecionar a velocidade máxima.
 - Assim que o vidro estiver limpo, pressione a tecla AUTO para retornar ao modo automático.
 - Quando a tecla  do desembaçador dianteiro for pressionada, o ar-condicionado será automaticamente ativado.

OPERAÇÃO MANUAL



Controle de velocidade do ventilador

Gire o seletor de controle da velocidade do ventilador  para controlar manualmente a velocidade. Pressione a tecla AUTO para retornar ao modo de controle automático do ventilador.

Seletor de controle de temperatura

Este seletor de controle de temperatura permite ajustar a temperatura na saída de ar. Para diminuir a temperatura, gire o seletor para a esquerda. Para aumentar a temperatura, gire o seletor para a direita.

Recirculação de ar

Pressione a tecla  para recircular o ar do interior do veículo. A luz indicadora na tecla  se acenderá.

Tecla A/C (ar-condicionado)

Dê partida ao motor, gire o seletor de controle do ventilador  para a posição desejada e pressione a tecla A/C para ligar o ar-condicionado. Para desligar o ar-condicionado pressione novamente a tecla A/C.

A função de resfriamento do ar-condicionado funciona somente com o motor em operação.

Controle do fluxo de ar

Pressionando a tecla  pode-se controlar manualmente o fluxo de ar e selecionar os difusores:

 : Fluxo de ar pelos difusores centrais e laterais.

 : Fluxo de ar pelos difusores centrais, laterais e área dos pés.

 : Fluxo de ar para a área dos pés.

 : Fluxo de ar para o desembaçador e área dos pés.

 : Fluxo de ar para difusores do desembaçador.

Para desligar o sistema

Pressione a tecla ON-OFF para desligar o aquecedor e o ar-condicionado. Pressione a tecla ON-OFF novamente, o sistema ligará no modo que foi utilizado pela última vez antes do sistema ser desligado.

Interruptor do desembaçador do vidro traseiro e espelho retrovisor externo (se equipado)

Consulte: [Interruptor do desembaçador do vidro traseiro 2-32](#).

SUGESTÕES DE OPERAÇÃO

- Mantenha os vidros fechados, enquanto o ar-condicionado estiver funcionando.
- Após o veículo ter permanecido sob luz solar direta, dirija durante dois ou três minutos com as janelas abertas, para que o ar quente saia do compartimento de passageiros. A seguir, feche os vidros. Isto irá permitir o funcionamento mais rápido do ar-condicionado.
- **O sistema do ar-condicionado deve funcionar durante 10 minutos, pelo menos uma vez ao mês. Isto ajuda a evitar danos ao sistema em virtude de falta de lubrificação.**
- Uma névoa poderá ser observada próximo dos difusores de ar em condições quentes e úmidas, quando o ar for resfriado rapidamente. Isto não significa uma falha.
- Caso o indicador de temperatura do líquido de arrefecimento ultrapasse a faixa normal de operação, desligue o ar-condicionado. Consulte: [Se o veículo superaquecer 6-8](#).

O sensor de carga solar, localizado na parte superior (lado do motorista) do painel de instrumentos, auxilia o sistema a manter uma temperatura constante. Não coloque nada sobre ou ao redor do sensor.

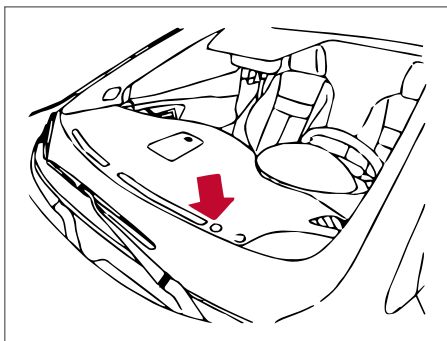

MANUTENÇÃO DO SISTEMA DE AR-CONDICIONADO

O sistema do ar-condicionado do seu veículo Nissan é abastecido com refrigerante projetado de modo a preservar o meio ambiente.

Este refrigerante não prejudica a camada de ozônio da Terra.

É necessário utilizar equipamentos de abastecimento e lubrificantes especiais quando for feita a manutenção do sistema de ar-condicionado Nissan. O uso de refrigerantes ou lubrificantes inadequados causará sérios danos ao sistema de ar-condicionado. Consulte: [Recomendações de lubrificante e fluido refrigerante do sistema de ar-condicionado 9-4](#).

As concessionárias Nissan estão totalmente capacitadas para fazer uma “manutenção ecológica” no sistema de ar-condicionado.

⚠ ATENÇÃO

O sistema de ar-condicionado contém refrigerante sob alta pressão. A fim de que sejam evitadas lesões corporais, qualquer serviço no ar-condicionado deverá ser realizado somente por técnicos experientes e com equipamentos adequados.

SISTEMA DE ÁUDIO

RÁDIO

Consulte o manual do sistema de áudio em separado, para mais detalhes quanto ao seu funcionamento.

ATENÇÃO

Não ajuste o sistema de áudio enquanto estiver dirigindo. Sua total atenção deve estar voltada para a direção do veículo.

Com o botão de partida na posição ACC ou ON, pressione a tecla  (power) para ligar o rádio. Se você for ouvir o rádio e o motor não estiver em funcionamento, o botão de partida deve estar na posição ACC.

A recepção do rádio é afetada pela intensidade do sinal da estação, distância do transmissor de rádio, prédios, pontes, montanhas e outras interferências externas. Mudanças intermitentes na qualidade da recepção normalmente são causadas por estas interferências externas.

O uso de um telefone celular dentro ou nas proximidades do veículo pode interferir na qualidade da recepção do rádio.

Recepção de rádio

O sistema de rádio Nissan é equipado com circuitos eletrônicos modernos para melhorar a recepção de rádio. Estes circuitos são desenvolvidos para ampliar a faixa de recepção e melhorar a qualidade desta recepção.

No entanto, existem algumas características tanto dos sinais de rádio FM quanto de AM, que podem afetar a qualidade da recepção de rádio com um veículo em movimento, mesmo quando o melhor equipamento for usado. Estas características são completamente normais em dadas áreas de recepção, e não significam que há defeito no seu sistema de rádio Nissan.

As condições de recepção mudarão constantemente devido ao movimento do veículo. Construções, terreno, distância do sinal e interferência de outros veículos podem atuar contra a recepção ideal. Descreveremos a seguir alguns dos fatores que podem afetar a recepção de rádio.

Alguns telefones celulares ou outros dispositivos podem causar interferência ou chiado emitido pelos alto-falantes. Guardar o dispositivo em um local diferente pode reduzir ou eliminar o ruído.

RECEPÇÃO DE RÁDIO FM

Faixa: A faixa para FM é normalmente limitada em 40 - 48 km, com áudio mono (um canal); a FM possui uma faixa um pouco maior do que a FM estéreo. Influências externas podem às vezes interferir com a recepção da estação de FM mesmo que a estação esteja dentro dos 40 km. A intensidade do sinal de FM é diretamente relacionada com a distância entre o transmissor e o receptor. Os sinais de FM seguem um caminho de linha de visão, exibindo muitas das mesmas características da luz. Por exemplo, elas são refletidas por objetos.

Fade e flutuação: À medida que o seu veículo se afasta do transmissor, os sinais tendem a apresentar fading e/ou flutuação.

Estática e oscilação: Durante a interferência no sinal, causada por prédios, altas montanhas ou devido à posição da antena (geralmente em conjunto com o aumento da distância do transmissor), a estática ou a oscilação podem ser ouvidas. Isto pode ser reduzido ajustando o controle dos agudos para reduzir a resposta dos agudos.

Recepção de multicanais: Devido às características reflexivas dos sinais de FM, os sinais recebidos diretamente e os refletidos podem ser recebidos ao mesmo tempo. Estes sinais podem se cancelar um ao outro, o que resulta em oscilação ou perda de som momentânea.

RECEPÇÃO DE RÁDIO AM

Os sinais de AM, devido à sua baixa frequência podem contornar objetos e ricochetear no solo. Além disso, os sinais podem atingir a ionosfera e serem desviados de volta à Terra. Por causa dessas características, os sinais de AM também estão sujeitos à interferência no seu trajeto do transmissor até o receptor.

Fading: Ocorre quando o veículo estiver em túneis ou em áreas com muitas construções altas. Isto também pode ocorrer por vários segundos, durante turbulência ionosférica, mesmo em áreas onde não existam obstáculos.

Estática: Causada por tempestades, linhas de energia elétrica ou placas e luzes de trânsito.

PRECAUÇÕES QUANTO À OPERAÇÃO DE ÁUDIO

MP3 ou WMA

Termos:

- **MP3** — MP3 é uma abreviação para "Moving Pictures Experts Group Áudio Layer 3". MP3 é o formato de arquivo comprimido de áudio digital mais conhecido. Este formato permite qualidade de som semelhante ao CD, mas com uma fração do tamanho de arquivos auditivos normais. A conversão para MP3 de uma faixa de áudio de CD pode reduzir o tamanho do arquivo numa relação de aproximadamente 10:1 virtualmente com nenhuma perda perceptível em qualidade. A compressão para MP3 remove as partes redundantes e irrelevantes de um sinal sonoro que a audição humana não ouve.
- **WMA** — Windows Mídia Áudio (WMA)* é um formato de áudio compactado criado pela Microsoft como uma alternativa para o MP3. O codec do WMA oferece maior compressão de arquivo que o codec do MP3, permitindo o armazenamento de mais faixas de áudio digitais na mesma quantidade de espaço quando comparado ao MP3 com o mesmo nível de qualidade.
- **Bit rate** — Taxa de Bit denota o número de bits por segundo utilizado por um arquivo digital de música. O tamanho e qualidade de um arquivo digital de áudio comprimido são determinados pela taxa de bit utilizada ao codificar o arquivo.
- **Sampling frequency** — "Sampling frequency" é a taxa à qual as amostras de um sinal são convertidas de analógico para digital (conversão de A/D) por segundo.
- **Multisession** — Multissessão é um dos métodos para gravação de dados na mídia. Os dados escritos uma única vez na mídia são chamados de sessão simples, e escritos mais de uma vez são chamados de multissessão.
- **ID3/WMA Tag** — A tag ID3/WMA é a parte do arquivo codificado MP3 ou WMA que contém informações sobre o arquivo digital de música, como título da música, artista, taxa de bits usada na conversão, duração da faixa, etc. As informações da tag ID3 são exibidas na linha Artista/Título da música na tela.

* Windows® e Windows Media® são marcas registradas nos Estados Unidos e outros continentes pela Microsoft Corporation dos Estados Unidos.

Entrada USB (Universal Serial Bus) (se equipado)

ATENÇÃO

Não conecte ou desconecte algum dispositivo USB enquanto dirige. Fazer isso pode causar uma distração. Em caso de distração, você pode perder o controle do veículo e causar um grave acidente.

CUIDADO

- Não force o dispositivo USB na entrada USB. Inserir o dispositivo USB torto ou de ponta cabeça pode danificar a entrada. Certifique-se de que o dispositivo USB esteja conectado corretamente na entrada USB.
- Não puxe a tampa da entrada USB ao remover o dispositivo USB. Isto pode danificar a entrada e a tampa.
- Não deixe o cabo USB em lugares onde ele possa ser puxado acidentalmente. Puxar o cabo poderá quebrar o fio, o dispositivo USB e danificar a entrada USB.
- Para evitar danos e perda de funcionalidades ao usar um dispositivo USB, note as seguintes precauções.
 - Não dobre o cabo excessivamente (Raio mínimo 40 mm [1,6 pol.]).
 - Não torça o cabo excessivamente (mais de 180°).
 - Não puxe ou jogue o cabo.
 - Não atinja ou pressione o conector USB ou o dispositivo USB com as mãos, pés ou objetos.
 - Não guarde objetos com cantos vivos no local onde o cabo é armazenado.
 - Não deixe o dispositivo USB e dispositivos conectados no compartimento do veículo. Quando não for utilizar por longo período, guarde o cabo e o dispositivo USB em um lugar limpo, sem poeira, à temperatura ambiente e sem exposição direta do sol.
 - Não use o cabo para qualquer outro propósito, além da sua função designada no veículo.

O veículo não é equipado com um dispositivo USB. Os dispositivos USB devem ser comprados separadamente, conforme a necessidade.

Este sistema não pode ser usado para formatar dispositivos USB. Para formatar um dispositivo USB, use um computador pessoal.

Este sistema suporta vários dispositivos de memória USB, HDs USB e iPod® players. Alguns dispositivos USB podem não ser suportados por este sistema.

- Dispositivos USB particionados podem não ser executados corretamente.
- Alguns caracteres usados em outras linguagens (chinês, japonês, etc.) podem não ser exibidos corretamente na tela. É recomendada a utilização de caracteres da língua inglesa pelo dispositivo USB.

Notas gerais para a utilização de USB:

- O dispositivo USB pode não funcionar quando a temperatura no compartimento do passageiro estiver extremamente alta. Diminua a temperatura antes de usá-lo.
- Em clima frio ou dias chuvosos, o sistema pode apresentar falhas devido a umidade. Se isso ocorrer, retire o dispositivo USB e desumidifique ou ventile o USB player completamente.
- Se o cabo for danificado (corte no isolante, quebra no conector, contaminação por certos tipos de líquido, poeira, sujeira, etc.), não reutilize o cabo. Substitua o cabo por um novo.
- Não coloque um dispositivo USB em locais onde ocorra eletricidade estática, produção de ruído elétrico ou sobre ar quente diretamente do ar-condicionado sobre ele. Fazer isso pode fazer com que os dados armazenados no dispositivo USB sejam corrompidos.

CUIDADO

Notas de utilização para iPod®:

iPod® é uma marca registrada da Apple Inc., registrada nos EUA e em outros países.

- A conexão inadequada no iPod® pode fazer com que uma mensagem de falha de conexão seja exibida piscando. Certifique-se sempre de que o iPod® está conectado corretamente.
- O iPod® nano (1ª geração) pode manter-se no modo de avanço ou retrocesso rápido, caso seja conectado durante uma operação de busca. Neste caso, reinicie manualmente o iPod®.
- O iPod® nano (2ª geração) continuará no modo de avanço ou retrocesso rápido, caso seja desconectado durante uma operação de busca.
- No iPod® nano (2ª geração), o título de música pode ser exibido incorretamente quando o modo de reprodução for alterado.
- As listas de reprodução podem não ser reproduzidas na mesma ordem na qual elas aparecem no iPod®.
- Arquivos de vídeo muito grandes podem causar lentidão na resposta do iPod®. A tela central do veículo pode apagar-se momentaneamente, retornando em seguida.
- Caso o iPod® selecione automaticamente um arquivo de vídeo muito grande estando no modo shuffle, a tela central do veículo pode apagar-se temporariamente, retornando em seguida.

iPod® Player (se equipado)

- Alguns caracteres utilizados em outros idiomas (Chinês, Japonês, etc.) podem não ser exibidos corretamente na tela central do veículo. É recomendada a utilização de caracteres da língua inglesa e espanhola pelo iPod®.
- Arquivos de podcast grandes podem fazer com que o iPod® fique com respostas lentas. A tela central do veículo poderá se apagar momentaneamente, mas irá se restabelecer em breve.
- Se um iPod® selecionar automaticamente um arquivo grande de podcast enquanto estiver no modo de reprodução aleatória, a tela central do veículo poderá apagar momentaneamente, mas irá se restabelecer em breve.
- Conectar o iPod® de forma incorreta pode causar um aviso de verificação que irá acender e apagar (piscar). Sempre certifique-se que o iPod® está conectado corretamente.
- Um iPod® nano (2ª Geração) continuará no modo de avanço rápido ou retrocesso, se for desconectado durante a operação de busca.
- No iPod® nano (2ª geração), o título de música pode ser exibido incorretamente quando o modo de reprodução for alterado.
- As listas de reprodução podem não ser reproduzidas na mesma ordem que aparecem no iPod®.
- O iPod® nano (1ª Geração) pode permanecer no modo de avanço rápido ou retrocesso, se for conectado durante a operação de busca. Neste caso, reinicie manualmente o iPod®.
- Se você estiver utilizando um iPod® (3ª geração com conector para base), não utilize nomes muito longos para títulos das músicas, álbuns ou nome de artistas para evitar a reinicialização do iPod®.
- Tenha cuidado com as seguintes ações, para evitar danos aos cabos ou interrupções no funcionamento:
 - Torção excessiva de cabos [raio máximo de 1,6 pol. (40 mm)].
 - Torção excessiva de cabos (superior a 180 graus).
 - Puxar ou derrubar o cabo.
 - Aplicar força na conexão do cabo do iPod® na entrada do dispositivo.

- Fechar a tampa do console central prendendo cabos ou conectores.
- Armazenar objetos com arestas pontiagudas no porta-objetos onde o cabo está armazenado.
- Derramar líquidos em cabos e conectores.
- Não conecte o cabo no iPod® se o cabo ou o conector estiver molhado. Isto poderá danificar o iPod®.
- Se o cabo ou conector for molhado com água, deixe que eles sequem completamente antes de conectar com o iPod® (espere por aproximadamente 24 horas).
- Se o conector for exposto a outros tipos de líquidos, a evaporação de possíveis resíduos poderá causar curto-circuito entre os terminais do conector. Neste caso, substitua o cabo, caso contrário poderá ocorrer danos ao iPod® e mau contato no funcionamento.
- Se o cabo estiver danificado (corte no isolante, quebra nos conectores, contaminação com líquidos, poeira, etc. no conector), não utilize o cabo. Recomenda-se a visita a uma concessionária NISSAN para substituir o cabo por um novo.
- Ao utilizar o cabo por um período prolongado, armazene-o em um local limpo, sem poeira, com temperatura ambiente e sem exposição direta à luz solar.
- Não utilize o cabo para quaisquer outras finalidades para as quais ele não tenha sido designado.





*iPod® é uma marca comercial da Apple Inc., registrada nos Estados Unidos e em outros países

Streaming de áudio por Bluetooth® (se equipado)

- Alguns dispositivos de áudio por Bluetooth®* podem não ser reconhecidos pelo sistema de áudio do veículo.
- É necessário configurar uma conexão sem-fio entre o dispositivo de áudio por Bluetooth®* e o módulo de áudio por Bluetooth®* no veículo.
- O procedimento de operação para o áudio por Bluetooth®* irá variar conforme os dispositivos. Certifique-se de operar o seu dispositivo de áudio antes de utilizar este sistema.
- O áudio por Bluetooth®* poderá ser interrompido nas seguintes condições:
 - Recepção de uma chamada através do sistema de telefonia hands-free Bluetooth®*.
 - Verificação da conexão para o sistema de telefonia hands-free Bluetooth®*.
 - Não posicione o dispositivo de áudio por Bluetooth®* em uma área rodeada por metal ou longe do módulo Bluetooth® do veículo para prevenir a perda da qualidade do sinal de áudio ou a perda da conexão sem-fio.
- Enquanto um dispositivo de áudio por Bluetooth®* estiver conectado, a bateria do dispositivo irá descarregar mais rápido do que o habitual.
- Este sistema suporta o Padrão de Distribuição de Áudio por Bluetooth®* (A2DP, AVRCP).

 **Bluetooth** BLUETOOTH® é a marca registrada pela Bluetooth® SIG, Inc. e licenciada para Robert Bosch GmbH, Clarion Co., Ltd. e Panasonic.

INTERRUPTOR DO CONTROLE DE ÁUDIO NO VOLANTE DE DIREÇÃO (tipo A) (se equipado)

-  Interruptor de controle do menu/Tecla OK
-  Tecla ↶ (voltar)
-  Teclas de Busca/Faixa
-  Interruptor de controle do volume



Interruptor de controle de volume

Pressione o interruptor para aumentar ou diminuir o volume.



Teclas de controle do menu/Tecla OK

No display de informações**, selecione a tela "Audio". Utilize a tecla OK para mudar o modo na seguinte sequência:

AM → FM → Bluetooth® Audio** → AUX** → AM.

**Estes modos somente são disponíveis quando dispositivos de mídia compatíveis são inseridos ou conectados ao sistema.



AM e FM:

NOTA: Em locais fechados como estacionamentos e garagens pode ocorrer uma má recepção da sintonia das estações de rádio, gerando chiados e distorções no som.

- Pressione para esquerda ou para direita por menos de 1,5 segundo para selecionar uma estação anterior ou posterior memorizada.
- Pressione para esquerda ou para direita por mais de 1,5 segundo para buscar a estação anterior ou posterior.

iPod®:

- Pressione para esquerda ou para direita por menos de 1,5 segundo para selecionar uma faixa anterior ou posterior.
- Pressione para cima ou para baixo por mais de 1,5 segundo para retroceder ou avançar rapidamente a faixa.

USB:

- Pressione para esquerda ou para direita por menos de 1,5 segundo para selecionar uma faixa anterior ou posterior.
- Pressione para cima ou para baixo por mais de 1,5 segundo para retroceder ou avançar rapidamente a faixa.

Streaming de Áudio por Bluetooth®:

Pressione para esquerda ou para direita por menos de 1,5 segundo para selecionar uma faixa anterior ou posterior.

Tecla ↶ "VOLTAR"

Quando a tecla ↶ "VOLTAR" for pressionada será retornado à tela anterior ou cancelará a seleção atual.

INTERRUPTOR DO CONTROLE DE ÁUDIO NO VOLANTE DE DIREÇÃO

(Tipo B) (se equipado)

- 1 | <<>>>> Teclas de Busca/Faixa
- 2 | Interruptor SOURCE
- 3 | Interruptor de controle do volume

Interruptor de controle do volume

Pressione o interruptor de controle do volume para aumentar ou diminuir o volume.

Interruptor SOURCE

Pressione o interruptor SOURCE para alterar o modo na seguinte sequência:

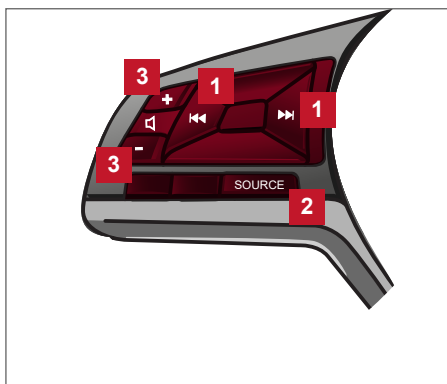

AM → FM → USB/iPod®* → Áudio Bluetooth®* → AUX* → AM.

*Estes modos estão disponíveis apenas quando um armazenamento de mídia compatível é inserido no dispositivo ou conectado no sistema.



Teclas de Busca/Faixa

AM e FM

NOTA: Em locais fechados como estacionamentos e garagens poderá ocorrer uma má recepção da sintonia das estações de rádio, gerando chiados e distorções no som.

- Acione ou segure por menos de 1,5 segundo para aumentar ou diminuir as estações memorizadas e mostrar uma lista de estações memorizadas.
- Acione ou segure por mais de 1,5 segundo para buscar a estação anterior ou posterior.

iPod®

- Acione ou segure por menos de 1,5 segundo para aumentar ou diminuir o número da faixa.
- Acione ou segure por mais de 1,5 segundo para retroceder ou avançar rapidamente a faixa em reprodução.

Streaming de Áudio por Bluetooth®

- Acione ou segure por menos de 1,5 segundo para selecionar uma faixa anterior ou posterior.

USB

- Acione ou segure por menos de 1,5 segundo para aumentar ou diminuir o número da faixa.
- Acione ou segure por mais de 1,5 segundo para retroceder ou avançar rapidamente a faixa sendo reproduzida.

ANTENA (Tipo A) (se equipado)

A antena não pode ser reduzida, mas pode ser removida. Quando você precisar remover a antena, gire a haste da antena no sentido anti-horário **B**.

Para instalar a haste da antena, gire-a no sentido horário **A** e aperte-a manualmente.

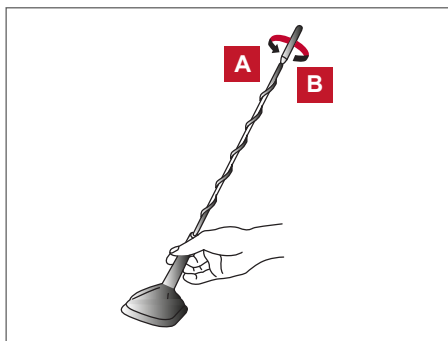

⚠ CUIDADO

Para evitar dano ou quebra da antena, remova a antena nas seguintes condições:

- Antes de entrar em um lavador automático de carros.
- Antes de entrar em uma garagem com teto baixo.
- Antes de cobrir o veículo com uma capa de proteção.
- Sempre aperte a haste da antena adequadamente na instalação, caso contrário ela poderá quebrar durante a condução do veículo.

ANTENA (Tipo B) (se equipado)

O veículo está equipado com uma antena tipo tubarão.

TELEFONE VEICULAR OU RÁDIO CB

Ao instalar um rádio CB, rádio amador ou telefone veicular em seu veículo Nissan, certifique-se de observar as precauções a seguir, caso contrário, o novo equipamento poderá afetar adversamente o sistema de controle do motor e outros componentes eletrônicos.

ATENÇÃO

Nunca utilize o telefone celular enquanto você estiver dirigindo.

CUIDADO

- **Mantenha a antena o mais longe possível dos módulos de controle eletrônicos.**
- **Mantenha o cabo da antena a uma distância superior a 20 cm (8 pol) de distância dos chicotes elétricos do sistema de controle eletrônico. Não permita que a rota do cabo da antena fique próximo de qualquer chicote elétrico.**
- **Ajuste a relação de ondas fixas da antena, conforme as recomendações do fabricante.**
- **Conecte o cabo massa da estrutura do rádio CB à carroceria.**
- **Para mais detalhes, consulte uma concessionária Nissan.**

iPod®/iPhone®

“Made for iPod”, “Made for iPhone” e “Made for iPad” significa que um acessório eletrônico foi projetado especificamente para conectar iPod®, iPhone® ou iPad®, respectivamente, e foi certificado pelo desenvolvedor para atender os padrões de desempenho da Apple. A Apple não é responsável pela operação deste dispositivo ou sua conformidade com os padrões regulatórios e de segurança. O uso deste acessório com iPod®, iPhone® ou iPad® pode afetar o desempenho da conexão sem-fio.

iPad®, iPhone®, iPod® classic, iPod® nano, iPod® shuffle e iPod® touch são marcas comerciais da Apple Inc., registrado nos Estados Unidos e em outros países. Lightning é uma marca comercial da Apple Inc.

FUNCIONAMENTO E OPERAÇÃO

5

Precauções ao dar partida e dirigir.....	5-3
Gases de escape (monóxido de carbono).....	5-3
Catalisador de três vias.....	5-3
Evitando colisões e capotamentos.....	5-4
Recuperação fora de estrada.....	5-4
Perda rápida de pressão do ar.....	5-5
Dirigindo sob efeito de álcool/drogas.....	5-5
Botão de partida.....	5-6
Alcance operacional.....	5-6
Posições do botão de partida.....	5-7
Desativação de emergência do motor.....	5-7
Sistema imobilizador do veículo Nissan.....	5-8
Descarga da bateria da Chave Inteligente Nissan®.....	5-8
Antes de dar a partida ao motor.....	5-8
Sistema de partida a frio.....	5-9
Dando a partida ao motor.....	5-9
Ao dirigir o veículo.....	5-11
Transmissão continuamente variável (CVT).....	5-11
Sistema de monitoramento de ponto cego (BSW) (se equipado).....	5-15
Funcionamento do sistema BSW.....	5-16
Limitações do sistema BSW.....	5-17
Como habilitar/desabilitar o sistema BSW.....	5-17
Situações de condução BSW.....	5-18
Sistema temporariamente indisponível.....	5-20
Manutenção do sistema.....	5-21
Sistema de alerta de risco de colisão traseira (RCTA) (se equipado).....	5-21
Funcionamento do sistema RCTA (se equipado).....	5-21
Como habilitar/desabilitar o sistema RCTA (se equipado).....	5-22
Limitações do sistema RCTA (se equipado).....	5-23
Sistema temporariamente indisponível (se equipado).....	5-24
Manutenção do sistema.....	5-25
Controle de velocidade.....	5-25
Operações do controle de velocidade.....	5-25
Sistema do controle de velocidade.....	5-25
Precauções ao utilizar o controle de velocidade.....	5-26
Freio de estacionamento.....	5-27

Alerta inteligente de colisão e assistente de frenagem (FEB) (se equipado)	5-27
Funcionamento do sistema FEB	5-28
Como habilitar/desabilitar o sistema FEB	5-29
Sistema temporariamente indisponível	5-31
Falha no sistema	5-31
Manutenção do sistema	5-32
Sistema de alerta de colisão frontal (FCW) (se equipado)	5-32
Funcionamento do sistema FCW	5-33
Limitações do sistema FCW	5-34
Ativando/desativando o sistema FCW	5-34
Sistema temporariamente indisponível	5-36
Falha no sistema	5-36
Manutenção do sistema	5-37
Sistema de alerta inteligente de atenção do motorista (IDA) (se equipado)	5-37
Funcionamento do sistema IDA	5-37
Limitações do sistema IDA	5-38
Falha no sistema	5-38
Como ativar/desativar o sistema IDA	5-38
Período de amaciamento	5-39
Aumentando a economia de combustível	5-39
Estacionamento/estacionando em ladeiras	5-40
Rebocar um trailer	5-41
Reboque	5-41
Transmissão continuamente variável (CVT)	5-41
Direção elétrica	5-41
Sistema de freio	5-42
Cuidados com os freios	5-42
Ao usar os freios	5-42
Freios molhados	5-42
Ajuste do freio de estacionamento	5-42
Sistema de freio antitravamento (ABS)	5-42
Assistência do freio	5-43
Distribuição da força de frenagem	5-45
Sistema do controle de estabilidade (VDC)	5-44
Assistência para partida em subida (HSA)	5-46
Sensor de estacionamento (RSS)	5-47
Funcionamento do sistema RSS	5-47
Como habilitar/desabilitar o RSS	5-49
Limitações do RSS	5-50
Sistema temporariamente indisponível	5-50
Manutenção do sistema	5-51
Ao dirigir em clima frio	5-51
Desobstruindo uma fechadura congelada	5-51
Solução anticongelante	5-51
Bateria	5-51
Drenagem do líquido de arrefecimento	5-51
Equipamentos para pneu	5-51
Equipamentos especiais de inverno	5-52
Dirigindo em pistas com neve ou gelo	5-52
Freio de estacionamento	5-52

PRECAUÇÕES AO DAR PARTIDA E DIRIGIR

ATENÇÃO

- Não deixe crianças ou adultos que, normalmente necessitam de outros, sozinhos dentro do veículo. Animais de estimação não devem ser deixados sozinhos. Eles poderão ferir-se acidentalmente ou ferir outras pessoas, em virtude do funcionamento inadvertido do veículo. Em dias quentes e ensolarados, a temperatura dentro de um veículo fechado pode aumentar rapidamente, podendo causar ferimentos graves ou fatais às pessoas ou animais.
- Supervisione rigorosamente as crianças quando estiverem brincando ao redor de veículos, evitando que se tranquem no porta-malas onde podem sofrer ferimentos graves. Mantenha o veículo trancado, com o encosto do banco traseiro, as portas e a tampa do porta-malas travados, quando não estiver em uso, e mantenha as chaves longe do alcance de crianças.
- Fixe firmemente toda a bagagem de maneira a evitar que ela deslize ou mude de posição. Nunca transporte carga acima da altura do encosto dos bancos. Em caso de frenagem brusca ou colisão, uma carga solta pode causar ferimentos aos ocupantes.

GASES DE ESCAPE (monóxido de carbono)

ATENÇÃO

- Evite inalar os gases de escape; eles contêm monóxido de carbono, que é um gás incolor e inodoro. O monóxido de carbono é perigoso. Ele pode causar inconsciência ou morte.
- Se você suspeitar que está entrando gás de escape no veículo, dirija com todos os vidros completamente abertos e faça uma inspeção no veículo imediatamente.
- Não faça o motor funcionar em locais fechados, como por exemplo, uma garagem.
- Não estacione o veículo com o motor funcionando por muito tempo.
- Mantenha os difusores de ar, vidros, tampa do porta-malas e portas fechadas durante a condução do veículo, caso contrário os gases de escape poderão entrar no compartimento de passageiros. Se você estiver dirigindo com um desses itens abertos, siga estas precauções:
 1. Abra todos os vidros.
 2. Coloque a tecla de recirculação de ar  na posição OFF e o seletor de controle do ventilador em velocidade alta para circular o ar.
- O sistema de escapamento e a carroceria devem ser inspecionados por um mecânico qualificado quando:
 - a) O veículo for levantado para manutenção.
 - b) Suspeitar que os gases de escapamento estão entrando no compartimento de passageiros.
 - c) Perceber alguma modificação no ruído do sistema de escapamento.
 - d) Você tiver sofrido um acidente que danificou o sistema de escapamento, a parte inferior da carroceria ou a parte traseira do veículo.

CATALISADOR DE TRÊS VIAS

O catalisador de três vias é um dispositivo de controle de emissões instalado no sistema de escape. Os gases de escape no catalisador de três vias são queimados a altas temperaturas para a redução de poluentes.

⚠ ATENÇÃO

- O gás de escape e o sistema de escape são muito quentes. Mantenha as pessoas, animais ou materiais inflamáveis longe dos componentes do sistema de escape.
- Não pare ou estacione o veículo sobre materiais inflamáveis como grama seca, folhas, papéis ou panos. Eles podem pegar fogo e causar um incêndio.

⚠ CUIDADO

- Nunca utilize gasolina com chumbo. Depósitos de gasolina com chumbo irão reduzir drasticamente a capacidade de redução dos poluentes do catalisador de três vias.
- Mantenha o motor do seu veículo bem regulado. Falhas nos sistemas de ignição, na injeção de combustível, ou nos sistemas elétricos podem causar uma injeção rica de combustível no catalisador de três vias, causando superaquecimento.
- Não permaneça dirigindo se o motor apresentar falhas, ou se uma perda perceptível de rendimento ou se outras condições operacionais irregulares forem detectadas. Inspeccione o veículo imediatamente em uma concessionária Nissan.
- Evite dirigir com o nível de combustível extremamente baixo. A falta de combustível poderá causar falhas no motor, danificando o catalisador de três vias.
- Não acelere o motor enquanto estiver aquecendo.
- Não empurre ou reboque seu veículo para dar a partida ao motor.

EVITANDO COLISÕES E CAPOTAMENTOS**⚠ ATENÇÃO**

A operação do veículo de forma imprudente e insegura pode resultar em perda do controle ou um acidente.

Sempre fique atento e dirija defensivamente. Obedeça a todas as leis de trânsito. Evite velocidades excessivas, curvas em alta velocidade ou manobras súbitas, porque estas práticas de direção podem causar a perda do controle do seu veículo. **Assim como em qualquer veículo, a perda do controle acaba por resultar em colisão com outros veículos ou objetos, ou causar capotamento do veículo, particularmente a perda do controle do veículo causa derrapagens.** Sempre fique atento e evite dirigir quando estiver cansado.

Nunca dirija quando estiver sob a influência do álcool ou drogas (incluindo medicamentos prescritos ou drogas sem receita médica que pode causar sonolência). Sempre use o cinto de segurança e também ensine seus passageiros como fazê-lo. Consulte: [Segurança - Bancos, cintos de segurança e sistema de proteção complementar 1-1](#).

Cintos de segurança ajudam a reduzir o risco de ferimentos nas colisões e capotamentos. **Em caso de capotamento, uma pessoa que não esteja utilizando o cinto de segurança ou usando-o de forma incorreta estará mais sujeita a ferimentos ou morte, do que aquela que estiver utilizando o cinto adequadamente.**

RECUPERAÇÃO FORA DE ESTRADA

Se as rodas do lado direito ou as do lado esquerdo saírem da superfície da estrada, mantenha o controle do veículo, seguindo os procedimentos abaixo. Observe que estes procedimentos são somente um guia geral. O veículo deve ser dirigido baseado nas condições da estrada e do tráfego.

1. Permaneça calmo e não reaja de maneira exagerada.
2. Não use os freios.
3. Segure firmemente o volante de direção com as duas mãos e tente manter o veículo em linha reta.
4. Quando apropriado, lentamente alivie o pedal do acelerador para reduzir gradualmente a velocidade do veículo.

- Se não houver nada no caminho, conduza o veículo de volta à estrada enquanto a velocidade é reduzida. Não tente retornar para a estrada sem antes reduzir a velocidade do veículo.
- Quando for seguro fazê-lo, gradualmente gire o volante de direção até que ambos os pneus estejam na superfície da estrada. Quando todos os pneus estiverem na superfície da estrada, esterce o veículo para permanecer na faixa apropriada de direção.

Se você decidir que não é seguro retornar o veículo para a estrada baseado nas condições do veículo, estrada e tráfego, diminua a velocidade do veículo gradualmente até parar em um local seguro fora da estrada.

PERDA RÁPIDA DE PRESSÃO DO AR

Pode ocorrer uma perda rápida de pressão do ar ou um “estouro” caso o pneu esteja furado ou esteja danificado devido a uma pancada em uma guia ou buraco. A perda rápida da pressão do ar também pode ser causada em virtude de dirigir com os pneus abaixo da pressão especificada.

A perda rápida de pressão do ar pode afetar a dirigibilidade e a estabilidade do veículo, especialmente em altas velocidades. Para evitar a perda rápida de pressão do ar mantenha a pressão correta e inspecione visualmente os pneus quanto a desgastes e danos. Caso um pneu perca rapidamente a pressão do ar ou “estoure” durante a condução, mantenha o controle do veículo, observando os procedimentos a seguir. Observe que estes procedimentos são somente um guia geral. O veículo deve ser dirigido baseado nas condições da estrada e do tráfego.

Consulte: [Rodas e pneus 8-24](#).

ATENÇÃO

As ações a seguir podem aumentar as chances de perda de controle do veículo, caso haja uma perda repentina da pressão de ar dos pneus. A perda de controle do veículo pode causar uma colisão e resultar em ferimentos aos ocupantes.

- O veículo geralmente se move ou puxa no sentido do pneu furado.
- Não pise no freio bruscamente.
- Não libere rapidamente o pedal do acelerador.
- Não gire rapidamente o volante de direção.

- Mantenha-se calmo e não reaja bruscamente.
- Segure firmemente o volante de direção com as duas mãos e tente manter o veículo em linha reta.
- Quando apropriado, lentamente alivie o pedal do acelerador para reduzir gradualmente a velocidade do veículo.
- Gradualmente conduza o veículo para um local seguro fora da estrada e se possível longe do tráfego.
- Pise suavemente no freio para parar o veículo gradualmente.
- Acenda as luzes de advertência e entre em contato com o serviço de atendimento de emergência da estrada para a troca do pneu. Consulte: [Substituição de um pneu furado 6-3](#).

DIRIGINDO SOB EFEITO DE ÁLCOOL/DROGAS

ATENÇÃO

É proibido dirigir sob efeito de drogas ou bebidas alcoólicas. O álcool na corrente sanguínea reduz a coordenação, atrasa o tempo de reação e dificulta o julgamento. Dirigir após ingerir álcool aumenta a probabilidade de se envolver em um acidente ferindo a si mesmo e outras pessoas. Além disso, se você estiver ferido em um acidente, o álcool pode aumentar a severidade do ferimento.

A Nissan está comprometida com a direção segura. De qualquer maneira, você deve optar por não dirigir sob a influência de álcool. Todos os anos milhares de pessoas são feridas ou mortas em acidentes relacionados ao álcool. O álcool afeta todas as pessoas diferentemente e a maioria das pessoas subestimam os seus efeitos.

Lembre-se, bebida e direção não se misturam! E o mesmo se aplica às drogas (medicamentos sem prescrição, prescritos, e drogas ilegais). Não dirija se sua habilidade para conduzir o veículo estiver comprometida pelo álcool, drogas ou outra condição física qualquer.

BOTÃO DE PARTIDA

⚠️ ATENÇÃO

Não opere o botão de partida ao dirigir o veículo, exceto em uma emergência. (O motor irá desligar quando o botão de partida for pressionado três vezes consecutivas rapidamente ou o botão de partida for pressionado e mantido por mais de 2 segundos.) Se o motor desligar ao dirigir o veículo, isto pode levar a uma colisão e ferimentos graves.

Quando o botão de partida for pressionado sem pressionar o pedal do freio, o botão de partida acenderá.

Se o botão de partida estiver na posição LOCK ou OFF, pressione o botão de partida:

- Uma vez para mudar para a posição ON.
- Duas vezes para mudar para a posição OFF.

O botão de partida irá retornar automaticamente para a posição LOCK quando uma das portas estiver aberta ou fechada com o botão de partida na posição OFF.

A trava de ignição foi projetada para que a posição do botão de partida não possa ser alterada para a posição OFF até a alavanca seletora de marchas ser movida para a posição P (Park).

Quando o botão de partida não puder ser pressionado para a posição OFF, siga o procedimento a seguir:

1. Mova a alavanca seletora de marchas para a posição P (Park).
2. Pressione o botão de partida. A posição do botão de partida irá alterar para a posição ON.
3. Pressione o botão de partida novamente para a posição OFF.

A alavanca seletora de marchas somente poderá ser movida da posição P (Park) se o botão de partida estiver na posição ON e o pedal do freio estiver pressionado.

Se a bateria do veículo estiver descarregada, o botão de partida não pode ser movido da posição LOCK.

Alguns indicadores e avisos para operação são exibidos no display de informações*.

Consulte: [Display de informações \(se equipado\) 2-18](#).

ALCANCE OPERACIONAL

As funções da Chave inteligente somente funcionam quando estiver dentro da distância de alcance especificada.

Quando a bateria da Chave inteligente estiver quase descarregada ou você estiver próximo a ondas de rádio fortes, o alcance do sistema da Chave inteligente se torna menor e pode não funcionar corretamente.

Quando a Chave inteligente estiver funcionando dentro do alcance, é possível para qualquer um, mesmo aqueles que não carregam a Chave inteligente, pressionar o botão de partida para ligar o motor.

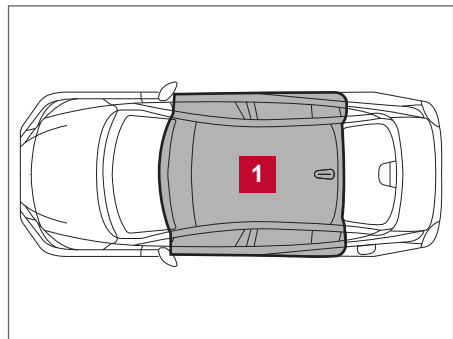
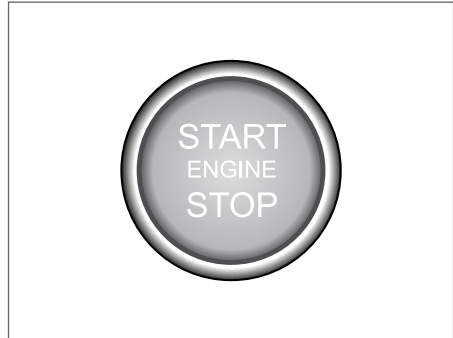

* (se equipado)

O alcance da função de partida do motor é dentro do veículo **1**.

- A área do porta-malas não está incluída no alcance, mas a Chave inteligente pode funcionar.
- Se a Chave inteligente for colocada no painel de instrumentos, dentro do porta-luvas, porta-objetos ou porta-objetos da porta poderá não funcionar.
- Se a Chave inteligente for colocada próxima à porta ou janela fora do veículo, a Chave inteligente poderá funcionar.

POSIÇÕES DO BOTÃO DE PARTIDA

LOCK (posição normal de estacionamento):

O botão de partida pode apenas ser travado nesta posição.

O botão de partida será destravado quando for pressionado para a posição ON ao carregar a Chave inteligente com você.

O botão de partida travará quando uma das portas estiver aberta ou fechada com o botão de partida na posição OFF.

OFF:

O botão de partida está na posição OFF quando o motor for desligado usando o botão de partida. Nenhuma luz se acenderá no botão de partida.

AUTO ACC:

Com a alavanca seletora na posição P (Park), carregando a Chave inteligente com você e o botão de partida alterado da posição ON para OFF, o rádio ainda pode ser usado por um período de tempo, ou até que a porta do motorista seja aberta.

Após um período de tempo, as funções como rádio, navegação e sistema de telefonia Hands-Free Bluetooth® podem ser reiniciadas pressionando o seletor VOL (volume)/ Tecla (power) ou o botão de destravamento no controle remoto.

Consulte: [Monitor, controle climático, áudio e telefone 4-1.](#)

ON (Sem dar a partida no motor)

Se o botão de partida estiver na posição ON a função de economia da bateria irá colocar o botão de partida na posição OFF após 10 minutos.

A função de economia da bateria será reiniciada se uma das condições a seguir ocorrer:

- Alterar a posição do botão de partida.
- As luzes de advertência forem ativadas.

ON (Posição normal de funcionamento):

Esta posição liga o sistema de ignição e os acessórios eletrônicos.

CUIDADO

Não deixe o veículo com o botão de partida na posição ON quando o motor não estiver funcionando por um longo período de tempo. Isto pode descarregar a bateria.

DESATIVAÇÃO DE EMERGÊNCIA DO MOTOR

Para desativar o motor em uma situação de emergência ao dirigir, execute o seguinte procedimento:

- Pressione o botão de partida três vezes consecutivas rapidamente em menos de 1,5 segundo, ou pressione e mantenha o botão de partida pressionado por mais de 2 segundos.
- Coloque o botão de partida na posição OFF.

DESCARGA DA BATERIA DA CHAVE INTELIGENTE NISSAN®

Se a bateria da Chave inteligente Nissan® for descarregada, ou as condições externas interferirem com o funcionamento da Chave inteligente, ligue o motor de acordo com o seguinte procedimento:

1. Mova a alavanca seletora de marchas para a posição P (Park) ou N (Neutro).
2. Pressione o pedal de freio firmemente.
3. Toque no botão de partida com a Chave inteligente, conforme mostrado na figura (um alarme sonoro soará). Após a etapa 3 ser executada, quando o botão de partida for pressionado sem pressionar o pedal de freio, a posição do botão de partida irá alterar para ON.
4. Pressione o botão de partida ao pressionar o pedal de freio dentro de 10 segundos após soar o alarme sonoro. O motor irá ligar.

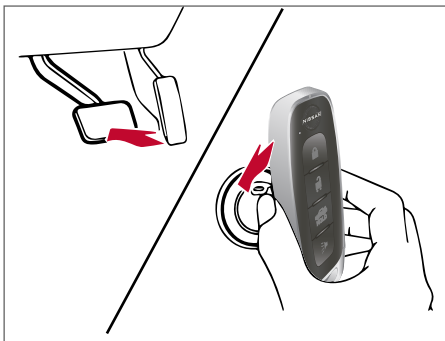

NOTA:

- Quando o botão de partida for pressionado para a posição ON ou quando ligar o motor, conforme o procedimento descrito, a luz de advertência da chave inteligente Nissan® pode piscar no painel de instrumentos mesmo quando a Chave inteligente está dentro do veículo. Isto não constitui uma falha. Para fazer a luz de advertência da Chave inteligente parar de piscar, toque novamente no botão de partida com a Chave inteligente.
- Se a luz de advertência da chave inteligente Nissan® piscar na cor verde no painel de instrumentos, substitua a bateria o mais rápido possível.
Consulte: [Substituição da bateria 8-20](#)

SISTEMA IMOBILIZADOR DO VEÍCULO NISSAN

O sistema do immobilizador de veículos Nissan não permitirá dar partida ao motor sem o uso da chave registrada.

Caso o motor falhe ao dar a partida usando uma chave registrada (por exemplo, quando a interferência for causada por outra chave codificada, um dispositivo automatizado de pagamento de pedágio ou dispositivo de pagamento automático na chave reserva), dê partida ao motor novamente, conforme o procedimento descrito abaixo.

1. Deixe o botão de partida na posição ON por aproximadamente 5 segundos.
2. Coloque o botão de partida na posição OFF ou LOCK, e aguarde aproximadamente 10 segundos.
3. Repita as etapas 1 e 2.
4. Dê partida ao motor mantendo o dispositivo (que possa ter causado a interferência) separado da chave registrada.

Caso volte a ocorrer a falha na partida, a Nissan recomenda colocar a chave registrada em um chaveiro separado, a fim de evitar a interferência de outros dispositivos.

ANTES DE DAR A PARTIDA AO MOTOR

ATENÇÃO

As características de dirigibilidade do seu veículo podem ser notadamente alteradas por alguma carga adicional ou quando for acrescentado algum equipamento opcional (bagageiro de teto, etc.). Sua maneira de dirigir e a velocidade devem ser ajustadas adequadamente. Especialmente ao transportar cargas pesadas, a velocidade do seu veículo deve ser reduzida.

- Certifique-se de que a área ao redor do veículo esteja livre.
- Verifique os níveis de fluidos, tais como óleo do motor, líquido de arrefecimento, fluido de freio, além do líquido dos lavadores do para-brisa o mais frequentemente possível, ou pelo menos quando reabastecer o veículo.
- Verifique se todos os vidros e faróis estão limpos.
- Faça uma inspeção visual na aparência e condições dos pneus. Verifique também a calibragem dos pneus.
- Verifique se todas as portas estão travadas.
- Posicione o banco e ajuste os apoios de cabeça.
- Ajuste os espelhos retrovisores externos e interno.
- Coloque o cinto de segurança e peça aos demais passageiros que façam o mesmo.
- Verifique a operação das luzes de advertência quando o botão de partida for colocado na posição ON. Consulte: [Luzes de advertência/indicadoras e avisos sonoros 2-8](#).

SISTEMA DE PARTIDA A FRIO

ATENÇÃO

Este veículo está equipado com sistema de aquecimento de combustível para partida a frio. Em temperaturas baixas o sistema funciona automaticamente, aquecendo o combustível antes da partida quando o veículo for abastecido com etanol. Desta forma, o veículo não possui reservatório de gasolina do sistema de partida a frio.

A luz indicadora  do sistema de aquecimento de combustível está localizada no painel de instrumentos (medidores e indicadores).

Se a luz se acender, o motorista deve esperar até que o processo de aquecimento do combustível esteja completo antes de dar a partida ao motor.

O aquecimento de combustível é necessário para garantir uma partida eficiente do motor, quando este estiver abastecido com etanol, em condições de clima frio.

ATENÇÃO

Não toque no aquecedor e tubulação de combustível após o aquecimento. Existe o risco de queimaduras graves em função da alta temperatura destes componentes localizados no compartimento do motor.

DANDO A PARTIDA AO MOTOR

1. Acione o freio de estacionamento.
2. Mova a alavanca seletora de marchas para P (Park). Pise no pedal do freio.

ATENÇÃO



- A alavanca seletora de marchas não pode ser movida da posição P (Park) ou qualquer outra posição de marcha, caso o botão de partida esteja na posição OFF.
- A partida é projetada para não funcionar, caso a alavanca seletora esteja em qualquer uma das posições de condução (D, R ou L).
- O motor de partida foi projetado para não operar a menos que o pedal do freio seja pressionado.

3. Pressione botão de partida.

A luz indicadora  do sistema de aquecimento de combustível se acenderá, para indicar ao motorista que o combustível está em processo de aquecimento.

⚠ ATENÇÃO

O tempo de aquecimento do combustível poderá variar de 1 a 10 segundos, dependendo da temperatura do motor e da concentração de etanol no combustível.

4. Após finalizado o aquecimento do combustível, a luz indicadora  do sistema de aquecimento de combustível se apagará. O motor está pronto para dar a partida.
5. O sistema eletrônico controlará a partida do motor automaticamente.
6. Se o pedal do freio for liberado durante o processo de aquecimento, pressione novamente o pedal do freio e aperte novamente o botão de partida, após a luz indicadora de aquecimento  se apagar para dar partida ao veículo.

⚠ ATENÇÃO

Caso o motor não dê a partida, pressione o botão de partida para a posição OFF, aguarde 10 segundos e repita os passos de 1 a 6.

7. Aquecimento

Deixe o motor em marcha lenta por 30 segundos após a partida. Não acelere o motor enquanto estiver aquecendo. Primeiramente, dirija uma curta distância em velocidade moderada, especialmente em clima frio. Em clima frio, mantenha o motor em funcionamento por no mínimo 2 a 3 minutos antes de desligá-lo. Ligar e desligar o motor em um curto período de tempo pode dificultar a partida do motor. Para desligar o motor, coloque a alavanca seletora de marchas na posição P (Park) ou N (Neutro), aplique o freio de estacionamento e pressione o botão de partida na posição OFF.

8. Para desligar o motor, coloque a alavanca seletora de marchas na posição P (Park) ou N (Neutro), aplique o freio de estacionamento e pressione o botão de partida na posição OFF.
 - Caso seja difícil dar a partida ao motor em temperaturas extremamente baixas, pressione um pouco o pedal do acelerador (aproximadamente 1/3 do percurso até o assoalho), segure-o e dê partida ao motor. Solte o pedal do acelerador quando o motor ligar.
 - Caso seja difícil ligar o motor porque está afogado, pressione totalmente o pedal do acelerador até o assoalho e segure-o. Pressione o botão de partida para a posição ON para dar a partida ao motor. Após 5 ou 6 segundos, pare de dar a partida, pressionando o botão de partida para a posição LOCK. Após acionar o motor de partida, solte o pedal do acelerador. Dê a partida ao motor sem acionar o acelerador, pressionando o botão de partida para ligar o motor. Se o motor der partida, mas não funcionar, repita o procedimento descrito acima.

⚠ ATENÇÃO

Não acione o motor de partida por um *período superior a 15 segundos a cada tentativa. Caso o motor não dê partida, acione o botão de partida para a posição OFF e aguarde 10 segundos antes de tentar novamente, caso contrário o motor de partida poderá ser danificado.

NOTA: Cuidado deve ser tomado para evitar situações que podem causar a descarga da bateria e condições sem partida como:

1. Instalação ou uso estendido de acessórios eletrônicos que consomem energia da bateria quando o motor não estiver em funcionamento (carregadores de celulares, GPS, DVD players, etc.).
2. O veículo não é conduzido regularmente e/ou conduzido em curtas distâncias apenas. Nesses casos, a bateria precisa ser carregada para manter a sua vida útil.

AO DIRIGIR O VEÍCULO

TRANSMISSÃO CONTINUAMENTE VARIÁVEL (CVT)

ATENÇÃO

- Não pressione o pedal do acelerador ao mudar a alavanca seletora de marchas da posição P (Park) ou N (Neutro) para R (Ré), D (Drive) ou L (Low). Sempre pressione o pedal de freio até que a mudança de marcha tenha sido concluída. Não fazer isso poderá causar a perda de controle e provocar um acidente.
- A rotação em marcha lenta de um motor frio é mais alta. Desta forma, tome cuidado ao engatar uma marcha à frente ou marcha a ré, antes que o motor esteja aquecido.
- Não reduza a marcha abruptamente em pistas escorregadias. Isto poderá causar a perda de controle do veículo.
- Nunca engate nas posições P (Park) ou R (Ré) com o veículo em movimento. Isto poderá causar um acidente.

CUIDADO

- Exceto em uma emergência, não mude para a posição N (Neutro) durante a condução do veículo. Além disso, se o veículo for conduzido na posição N (Neutro) a transmissão poderá sofrer sérios danos.
- Ao parar o veículo em uma subida, não o mantenha parado pressionando o pedal do acelerador. O pedal do freio deve ser usado para este propósito.

A transmissão continuamente variável (CVT) no seu veículo é controlada eletronicamente para gerar a máxima potência e operação suave.

Os procedimentos de operação recomendados para essa transmissão são mostrados nas seguintes páginas. Siga estes procedimentos para obter o máximo de rendimento do veículo e prazer em dirigir.

NOTA: A potência do motor pode ser automaticamente reduzida para proteger a transmissão continuamente variável (CVT) se a rotação do motor aumentar rapidamente durante a condução em estradas escorregadias e quando for testado em alguns dinamômetros.

Ligando o veículo

1. Após a partida do motor, pressione o pedal do freio antes de mover a alavanca seletora de marchas da posição P (Park).
2. Mantenha o pedal do freio pressionado e mova a alavanca seletora de marchas para uma posição de condução.
3. Solte o pedal do freio e o freio de estacionamento, então inicie gradualmente a movimentação do veículo.
4. Pare o veículo completamente antes de colocar a alavanca seletora de marchas para a posição P (Park).

A transmissão continuamente variável (CVT) é projetada de forma que o pedal do freio **PRECISA** ser pressionado antes de mudar a posição da alavanca seletora de marchas da posição P (Park) para qualquer outra posição com o botão de partida na posição ON.

A alavanca seletora de marchas não pode ser movida da posição P (Park) e em qualquer outra posição de condução se o botão de partida estiver na posição LOCK, OFF ou AUTO ACC.

Para mover a alavanca seletora de marchas:

- ➡ Pressione o botão **A** enquanto pressiona o pedal do freio
- ➡ Pressione o botão **A** para engatar
- ↪ Engate sem pressionar o botão **A**

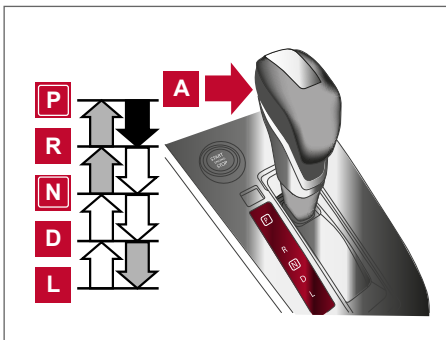

Mudança de marchas

Após ligar o motor, pressione completamente o pedal de freio e mova a alavanca seletora de marchas da posição P (Park) para qualquer uma das posições de condução desejada.

⚠ ATENÇÃO

- **Acione o freio de estacionamento com a alavanca seletora de marchas em qualquer posição enquanto o motor não estiver funcionando. Caso estas instruções não sejam observadas, o veículo poderá mover-se inesperadamente ou ficar descontrolado, resultando em ferimentos graves ou danos à propriedade.**
- **Caso a alavanca seletora de marchas não possa ser movida da posição P (Park) com o motor funcionando e com o pedal do freio pressionado, as luzes de freio poderão não funcionar. Luzes de freio defeituosas podem causar acidentes, ferindo você e outras pessoas.**

Caso o botão de partida estiver em OFF ou AUTO ACC por qualquer razão enquanto a alavanca seletora de marchas estiver em qualquer posição, exceto em P (Park), o botão de partida não poderá estar posicionado em LOCK.

Caso o botão de partida não possa ser posicionado em LOCK, execute as seguintes etapas:

1. Acione o freio de estacionamento com o veículo parado.
2. Mova a alavanca seletora para a posição P (Park) e coloque o botão de partida na posição LOCK.

P (Park)

⚠ CUIDADO

Para evitar danos à transmissão, use a posição P (Park) somente quando o veículo estiver completamente parado.

Utilize esta posição P (Park) quando o veículo estiver estacionado ou ao dar partida ao motor. Certifique-se de que o veículo esteja completamente parado. **O pedal do freio deve ser pressionado para mover a alavanca seletora de marchas da posição N (Neutro) ou de qualquer outra posição para P (Park).**

Acione o freio de estacionamento. Ao estacionar em uma ladeira, aplique primeiramente o freio de estacionamento e a seguir, mova a alavanca seletora de marchas para a posição P (Park).

R (Ré):

⚠ CUIDADO

Para evitar danos à transmissão, use a posição R (Ré) somente quando o veículo estiver completamente parado.

Use a posição R (Ré) para dar marcha a ré. Certifique-se de que o veículo esteja completamente parado antes de selecionar a posição R (Ré). **O pedal de freio deve ser pressionado e o botão da alavanca seletora de marchas pressionado, para mover a alavanca seletora de marchas da posição P (Park), N (Neutro) ou qualquer outra posição para R (Ré).**

N (Neutro):

Nenhuma marcha à frente ou a ré é engatada. Nesta posição, pode-se dar partida ao motor. Você poderá mudar para N (Neutro), para dar a partida ao motor que desligou enquanto o veículo estava em movimento.

D (Drive):

Utilize esta posição para a movimentação normal à frente.

L (Low):

Use essa posição para aplicar o freio-motor ao máximo em declives acentuados, subindo aclives íngremes e quando se aproximar de curvas fechadas. Não use a posição L (Low) em qualquer outra circunstância.

Liberação da trava da alavanca seletora de marchas

Se a carga da bateria estiver baixa ou descarregada, a alavanca seletora de marchas não pode ser movida da posição P (Park) mesmo com o pedal de freio pressionado e o botão da alavanca seletora de marchas pressionado.

Será necessário dar partida auxiliar ou ter sua bateria carregada. Consulte: [Partida auxiliar 6-7](#). Contate sua concessionária Nissan ou um serviço de reboque profissional.

Para mover a alavanca seletora de marchas, realize o seguinte procedimento:

1. Coloque o botão de partida na posição LOCK.
2. Acione o freio de estacionamento.
3. Usando um pano de proteção na ponta de uma chave de fenda de 3 mm, remova a tampa do botão de liberação da trava da alavanca seletora de marchas. Se disponível, uma ferramenta com acabamento de plástico também pode ser usada.
4. Insira a chave de fenda pequena na abertura do botão de liberação da trava da alavanca seletora de marchas.
5. Mova a alavanca seletora de marchas para a posição N (Neutro) ao pressionar o botão de liberação da trava da alavanca seletora de marchas.
6. Coloque o botão de partida na posição ON para destravar o volante de direção.
7. Libere o freio de estacionamento.

O veículo pode se movimentar para o local desejado.

Substitua a tampa do botão de liberação da trava da alavanca seletora após a operação.

Caso a alavanca seletora de marchas não possa ser movida da posição P (Park), verifique a transmissão em uma concessionária Nissan o mais rápido possível.

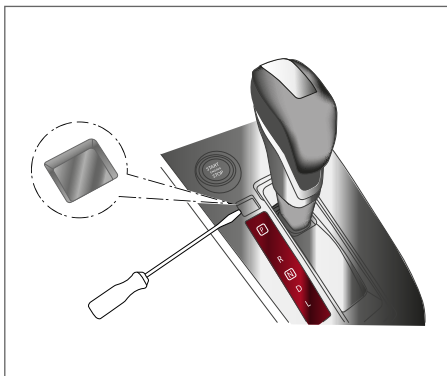

⚠ CUIDADO

Tome muito cuidado durante a remoção da tampa do botão de liberação da trava da alavanca seletora de marchas, pois a tampa pode ser danificada facilmente.

⚠ ATENÇÃO

Caso a alavanca seletora de marchas não possa ser movida da posição P (Park) com o motor funcionando e com o pedal do freio pressionado, as luzes de freio podem não funcionar. Luzes de freio defeituosas podem causar acidentes, ferindo você e outras pessoas.

Interruptor do modo SPORT (se equipado)

Quando o interruptor do modo SPORT* for pressionado com a alavanca seletora de marchas na posição D (Drive), a luz indicadora SPORT* ou o indicador do modo Sport **D_s** no painel de instrumentos se acende. Consulte: [Indicador do modo Sport 2-29](#).

Para desligar o modo SPORT* pressione o interruptor do modo SPORT* novamente. A luz indicadora SPORT* ou o indicador do modo Sport **D_s** se apagará. Quando a alavanca seletora de marchas estiver em qualquer outra posição que não seja D (Drive), o modo SPORT* será desativado automaticamente.

Posição OFF:

Para uma condição normal e economia de combustível, utilize a posição OFF.

Posição ON:

Caso o veículo seja conduzido, subindo ou descendo longas ladeiras, onde o freio-motor é necessário ou seja exigida uma forte aceleração, utilize a posição ON. A transmissão automaticamente selecionará uma relação de marcha diferente.

Nunca dirija em altas velocidades por um longo período de tempo com o modo SPORT* na posição ON. Isto aumentará o consumo de combustível.

Redução de marcha na posição D

Para passar ou subir uma ladeira, pressione o pedal do acelerador até o final do seu curso. A transmissão mudará para uma relação de marcha mais baixa, dependendo da velocidade do veículo.

Modo de proteção de temperatura alta do fluido

Esta transmissão tem um modo de proteção de temperatura alta do fluido. Se a temperatura do fluido ficar muito alta (por exemplo, quando subir ladeiras íngremes em altas temperaturas com cargas pesadas), a potência do motor e a velocidade do veículo, sob algumas condições, serão reduzidas automaticamente para reduzir o risco de danos à transmissão.

A velocidade do veículo pode ser controlada pelo pedal do acelerador, mas a rotação do motor e velocidade do veículo são limitadas.

Modo de segurança

Caso o veículo seja conduzido sob condições extremas, tais como excessivo deslizamento das rodas e sucessivas frenagens bruscas, o sistema do modo de segurança poderá ser ativado. A luz MIL  poderá se acender para indicar que o modo de segurança está ativado. Isto poderá ocorrer mesmo que todos os circuitos elétricos estejam funcionando adequadamente. Neste caso, coloque o botão de partida na posição OFF e aguarde 10 segundos. Então coloque o botão de partida de volta à posição ON. O veículo deve retornar à sua condição normal de operação. Caso isto não ocorra, a transmissão do seu veículo deverá ser inspecionada e reparada, se necessário, em uma concessionária Nissan.

Consulte: [Luz indicadora de falha no motor \(MIL\) 2-16](#)



⚠ ATENÇÃO

Quando o modo de proteção da temperatura do fluido ou a operação do modo de falha ocorrer, a velocidade do veículo pode ser gradualmente reduzida. A velocidade reduzida pode ser menor do que o tráfego, na qual pode aumentar o risco de colisão. Desta forma, seja bastante cuidadoso ao dirigir. Se necessário, vá para o lado da pista em local seguro e deixe a transmissão voltar ao funcionamento normal, ou repare-a se necessário.

SISTEMA DE MONITORAMENTO DE PONTO CEGO (BSW) (SE EQUIPADO)

⚠ ATENÇÃO

- Se as advertências e instruções de utilização do sistema BSW* não forem seguidas poderá resultar em ferimentos graves ou fatais.
- O sistema BSW não substitui os procedimentos adequados de condução do veículo e não foi projetado para prevenir o contato com outros veículos ou objetos. Ao mudar de faixa de rodagem, sempre utilize o espelho retrovisor interno e os espelhos retrovisores externos, vire e olhe na direção que o veículo será conduzido, para garantir segurança nas mudanças de faixa de rodagem. Nunca dependa somente do sistema BSW.

O sistema BSW* ajuda a alertar o motorista quanto a outros veículos nas faixas adjacentes, quando for mudar de faixa de rodagem.

O sistema BSW* utiliza sensores de radar **1** instalados próximos ao para-choque traseiro, para detectar outros veículos em uma faixa adjacente.

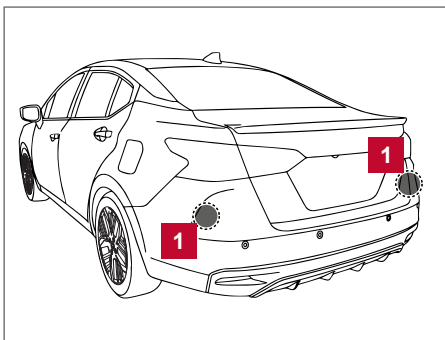

Zona de detecção

Os sensores de radar podem detectar veículos em ambos os lados do seu veículo, dentro da zona de detecção, como mostrado na ilustração. Esta zona de detecção começa no espelho retrovisor externo, estende-se por aproximadamente 3,0 m atrás do para-choque traseiro e por aproximadamente 3,0 m nas laterais.

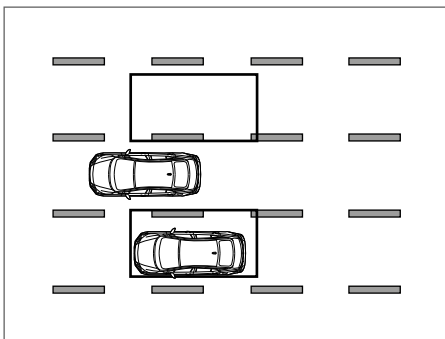

FUNCIONAMENTO DO SISTEMA BSW

- 1** Luz indicadora lateral do sistema BSW/RCTA*
- 2** Indicador BSW*

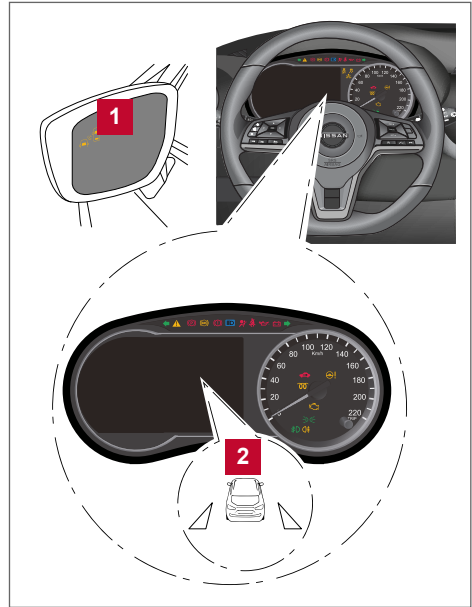

O sistema BSW* funciona em velocidades acima de aproximadamente 32 km/h.

Se os sensores de radar detectarem um veículo na zona de detecção, a luz indicadora lateral do BSW/RCTA* **1** irá se acender. Se o indicador de direção for ativado, o sistema emite um alerta sonoro (duas vezes), a luz indicadora lateral do BSW/RCTA* **1** pisca e o indicador BSW* **2** se acende na cor amarela no display de informações*.

A luz indicadora lateral do BSW/RCTA* **1** continua piscando até que o veículo detectado deixe a zona de detecção.

A luz indicadora lateral do BSW/RCTA* **1** se acende por alguns segundos quando o botão de partida for colocado na posição ON.

O brilho da luz indicadora lateral do BSW/RCTA* **1** é ajustado automaticamente dependendo do brilho da luz ambiente.

Caso um veículo entre na zona de detecção após o motorista ativar a luz indicadora de direção, a luz indicadora lateral do BSW/RCTA* **1** somente piscará e o alerta sonoro não irá soar.

Consulte: [Situções de condução BSW 5-18](#).

O sistema BSW* é ligado automaticamente cada vez que for dada partida no motor. Contudo o sistema só será ativado dependendo das configurações definidas no display de informações*.

COMO HABILITAR/DESABILITAR O SISTEMA BSW

Execute os passos a seguir para habilitar ou desabilitar o sistema BSW*.

1. Utilize o botão ◀ ▶ até que a opção “Definições” seja exibida no display de informações* do veículo.

Utilize o botão ⬆ para selecionar “Assist. ao Conductor”. Então pressione o botão OK.

2. Selecione “Ponto Cego” e pressione o botão OK.
3. Selecione “Blind Spot Warning” e pressione o botão OK para ligar ou desligar o sistema.

NOTA:

- Ao habilitar/desabilitar o sistema, as configurações serão mantidas mesmo que o motor seja ligado novamente.
- Quando o sistema BSW* é acionado, o indicador BSW/RCTA* (branco) no display de informações* do veículo se acende.



LIMITAÇÕES DO SISTEMA BSW

⚠ ATENÇÃO

Estão listadas abaixo as limitações do sistema para o sistema BSW*. Se o veículo não for conduzido de acordo com as limitações do sistema, o motorista poderá causar acidentes ou sofrer ferimentos fatais.

- O sistema BSW* não pode detectar todos os veículos sob todas as condições.
- Os sensores de radar podem não detectar e ativar o BSW* quando certos objetos estão presentes, como por exemplo:
 - Pedestres, bicicletas, animais.
 - Veículos como motocicletas, veículos muito baixos ou veículos que a altura livre for muito alta em relação ao solo.
 - Veículos que trafeguem em sentido contrário.
 - Demais veículos na zona de detecção, ao acelerar o seu veículo após uma parada.
 - Um veículo com aproximadamente a mesma velocidade em uma faixa adjacente.
 - Um veículo se aproximando rapidamente pela traseira.
 - Um veículo que foi ultrapassado rapidamente.
 - Um veículo que passa rapidamente pela zona de detecção.
 - Quando diversos veículos, que estão na mesma pista, são ultrapassados, após ultrapassar o primeiro veículo, os demais podem não ser detectados, caso estejam todos em sequência.
- A zona de detecção dos sensores de radar foi projetada com base em uma largura de faixa padrão. Ao conduzir em uma faixa mais larga, os sensores de radar podem não detectar os veículos em uma faixa adjacente. Ao conduzir em uma faixa estreita, os sensores de radar podem detectar os veículos que estão sendo conduzidos em outra faixa, que não seja a adjacente

⚠ ATENÇÃO

- Os sensores de radar são projetados para ignorar a maioria dos objetos estacionários, entretanto, objetos como guardrails, paredes, folhagem e veículos estacionados podem ser detectados ocasionalmente. Essa é uma condição de operação normal.
- As condições a seguir podem reduzir a eficiência do radar na detecção de outros veículos:
 - Clima severo
 - Jato de água
 - Acúmulo de gelo/geada/neve no veículo
 - Acúmulo de sujeira no veículo
- Não cole adesivos (incluindo materiais transparentes), instale acessórios ou aplique pintura adicional próximo aos sensores de radar. Essas condições podem reduzir a eficiência do radar na detecção de outros veículos.
- Ruído excessivo (por exemplo, volume do sistema de áudio, janelas do veículo abertas) irá interferir no alerta sonoro e poderá não ser ouvido.

SITUAÇÕES DE CONDUÇÃO BSW

- Indicador aceso ●
- Indicador apagado ○
- Indicador piscando ◐



Ilustração 1: Aproximação pela traseira

Outro veículo se aproximando pela traseira

Ilustração 1: A luz indicadora lateral do BSW/RCTA* se acende, caso um veículo entre na zona de detecção pela traseira em uma faixa adjacente.

Ilustração 2: Se o motorista ativar a luz indicadora de direção, enquanto um outro veículo estiver na zona de detecção, o sistema ativará o alerta sonoro (duas vezes) e a luz indicadora lateral do BSW/RCTA* piscará.

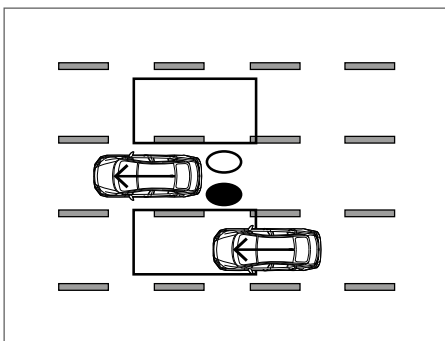
NOTA:

- Os sensores de radar podem não detectar veículos que estão se aproximando rapidamente pela traseira.
- Se o motorista ativar a luz indicadora de direção antes que um veículo entre na zona de detecção, a luz indicadora lateral do BSW/RCTA* irá piscar, porém o alerta sonoro irá soar somente quando outro veículo for detectado.



Ilustração 2: Aproximação pela traseira

Ultrapassando outro veículo

Ilustração 3: A luz indicadora lateral do BSW/RCTA* irá se acender se o veículo ultrapassado mantiver por aproximadamente 2 segundos na zona de detecção.

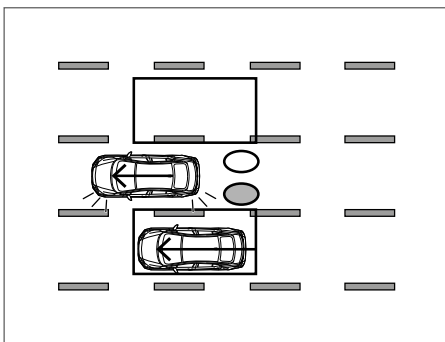

Ilustração 3: Ultrapassando outro veículo

Ilustração 4: Se o motorista ativar a luz indicadora de direção, enquanto um outro veículo estiver na zona de detecção, o sistema ativará o alerta sonoro (duas vezes) e a luz indicadora lateral do BSW/RCTA* piscará.

NOTA:

- Quando diversos veículos que estão na mesma pista são ultrapassados, após ultrapassar o primeiro veículo, os demais podem não ser detectados, caso estejam todos em sequência.
- Os sensores de radar podem não detectar veículos mais lentos, caso eles sejam ultrapassados rapidamente.
- Se o motorista ativar a luz indicadora de direção antes que um veículo entre na zona de detecção, a luz indicadora lateral do BSW/RCTA* irá piscar, porém o alerta sonoro irá soar somente quando outro veículo for detectado.

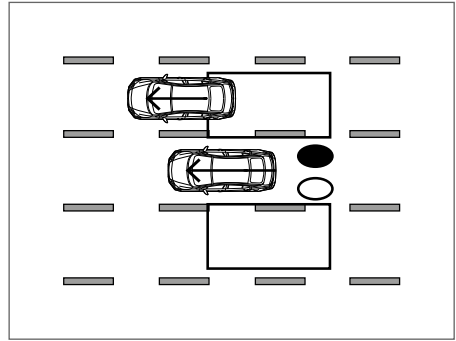

Ilustração 4: Ultrapassando outro veículo

Entrando pela lateral

Ilustração 5: A luz indicadora lateral do BSW/RCTA* se acende, caso um veículo entre na zona de detecção pelas laterais.

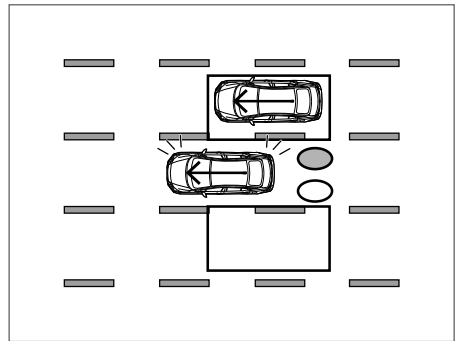

Ilustração 5: Entrando pela lateral

Ilustração 6: Se o motorista ativar a luz indicadora de direção, enquanto um outro veículo estiver na zona de detecção, o sistema ativará o alerta sonoro (duas vezes) e a luz indicadora lateral do BSW/RCTA* piscará.

NOTA:

- Se o motorista ativar a luz indicadora de direção antes que um veículo entre na zona de detecção, a luz indicadora lateral do BSW/RCTA* irá piscar, porém o alerta sonoro irá soar somente quando outro veículo for detectado.
- Os sensores de radar podem não detectar um veículo que está sendo conduzido na mesma velocidade quando ele entrar na zona de detecção.

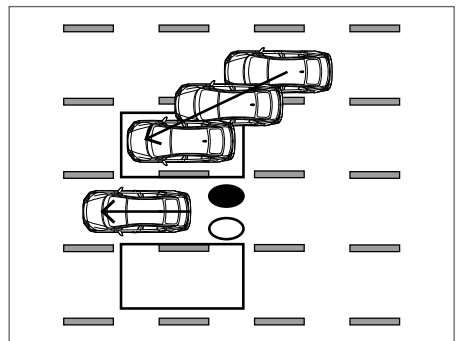

Ilustração 6: Entrando pela lateral

SISTEMA TEMPORARIAMENTE INDISPONÍVEL

Quando uma obstrução no radar for detectada, o sistema será desativado automaticamente. A mensagem de advertência "Indisponível Radar Lateral Obstruído" será exibida no display de informações*.

O sistema não ficará disponível até que as condições deixem de existir.

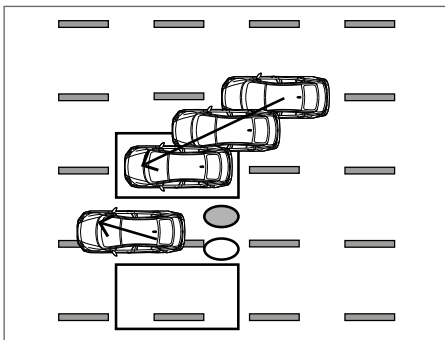
Os sensores de radar podem ser obstruídos por condições temporárias do ambiente, como por exemplo jatos de água, cerração ou neblina. A condição de obstrução também pode ser causada por objetos como gelo, geada ou sujeira, obstruindo os sensores de radar.

NOTA: Se o sistema BSW* parar de funcionar, o sistema RCTA* também não irá funcionar.

Ações a serem adotadas:

O sistema voltará a operar automaticamente quando as condições de obstrução deixarem de existir.



Falha

Se houver falhas no sistema BSW*, o mesmo irá se desativar automaticamente.

A mensagem de advertência de falha no sistema com o indicador BSW* (laranja), será exibida no display de informações*.

Ações a serem adotadas:

Estacione o veículo em um local seguro, acione o freio de estacionamento, posicione a alavanca seletora na posição P (Park), desligue o motor e dê partida novamente.

Caso a mensagem continue a ser exibida, faça a verificação do sistema em uma concessionária Nissan.

* (se equipado)

MANUTENÇÃO DO SISTEMA

Os dois sensores de radar **1** dos sistemas BSW* e RCTA* estão localizados próximos ao para-choque traseiro. Mantenha sempre as áreas próximas aos sensores de radar limpas.

Os sensores de radar podem ser obstruídos por condições temporárias do ambiente, como por exemplo jatos de água, cerração ou neblina.

A condição de obstrução também pode ser causada por objetos como gelo, geada ou sujeira, obstruindo os sensores de radar.

Verifique e remova objetos que obstruam a área ao redor dos sensores de radar.

Não cole adesivos (incluindo materiais transparentes), instale acessórios ou aplique pintura adicional próximo aos sensores de radar.

Não bata ou danifique a área ao redor dos sensores de radar. É recomendado levar o veículo a uma concessionária Nissan para verificação, caso a área ao redor dos sensores de radar sejam danificadas devido a uma colisão.

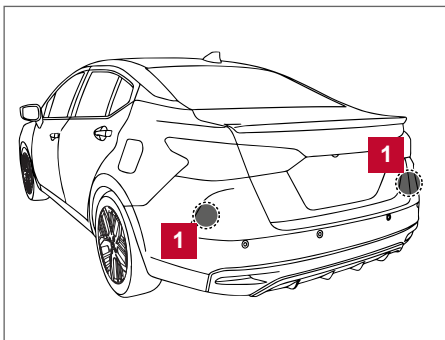

SISTEMA DE ALERTA DE RISCO DE COLISÃO TRASEIRA (RCTA) (SE EQUIPADO)

⚠ ATENÇÃO

Se as advertências e instruções de utilização do sistema RCTA* não forem seguidas poderá resultar em ferimentos graves ou fatais.

- O sistema RCTA* não substitui os procedimentos adequados de condução do veículo e não foi projetado para prevenir o contato com outros veículos ou objetos.
- Ao manobrar o veículo em marcha a ré, sempre utilize o espelho retrovisor interno e os espelhos retrovisores externos, vire e olhe na direção que o veículo será conduzido. Nunca dependa somente do sistema RCTA*.

O sistema RCTA* irá auxiliar o motorista quando o veículo for manobrado em marcha a ré. Quando o veículo estiver em marcha a ré, o sistema é projetado para detectar outros veículos que estão se aproximando pelas laterais traseiras do seu veículo. Se o sistema detectar algum tráfego transversal, o motorista será alertado.

FUNCIONAMENTO DO SISTEMA RCTA (se equipado)

1 Luz indicadora lateral do sistema BSW/RCTA*

O sistema RCTA* pode ajudar a alertar o motorista da aproximação de um veículo, quando o motorista estiver manobrando o veículo em marcha a ré.

Quando a alavanca seletora estiver na posição R (Ré) e a velocidade do veículo for menor que aproximadamente 8 km/h, o sistema RCTA* está operacional.

Se o radar detectar a aproximação de um veículo em ambos os lados, o sistema irá emitir um alerta sonoro (uma vez) e a luz indicadora lateral do BSW/RCTA* irá piscar do lado correspondente à aproximação do veículo.

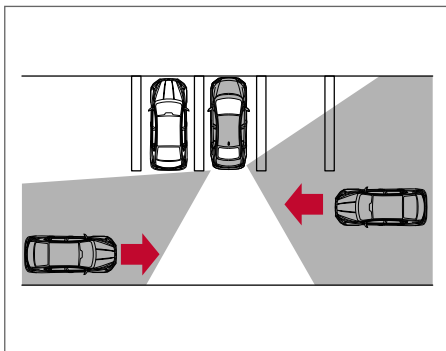
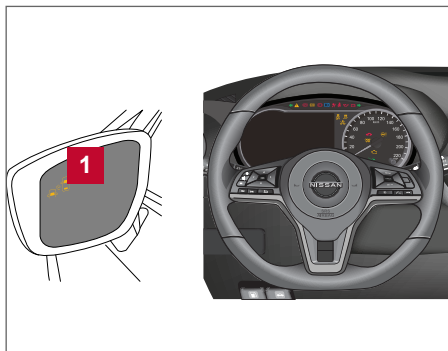

O sistema RCTA* utiliza sensores de radar **1** instalados próximos ao para-choque traseiro, em ambos os lados, para detectar a aproximação de um veículo.

Os sensores de radar **1** podem detectar a aproximação de um veículo, a uma distância de até aproximadamente 20 m.

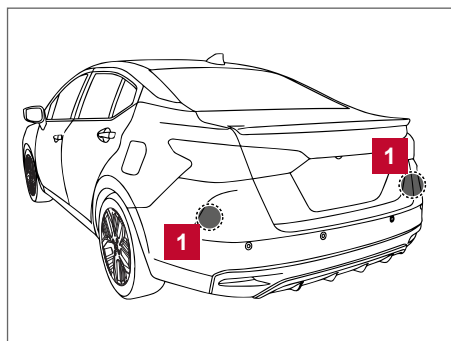

COMO HABILITAR/DESABILITAR O SISTEMA RCTA (se equipado)

Execute os passos a seguir para habilitar ou desabilitar o sistema RCTA*.

1. Utilize o botão ◀ ▶ até que a opção "Definições" seja exibida no display de informações* do veículo.
Utilize o botão ⬇ para selecionar "Assist. ao Condutor". Então, pressione o botão OK.
2. Selecione "Aux. de Estacionamento" e pressione o botão OK.
3. Selecione "Tráfego Transver" e pressione o botão OK para ligar ou desligar o sistema.

NOTA: Ao habilitar/desabilitar o sistema, as configurações serão mantidas mesmo ao desligar o motor e dar partida novamente.



*(se equipado)

LIMITAÇÕES DO SISTEMA RCTA (se equipado)

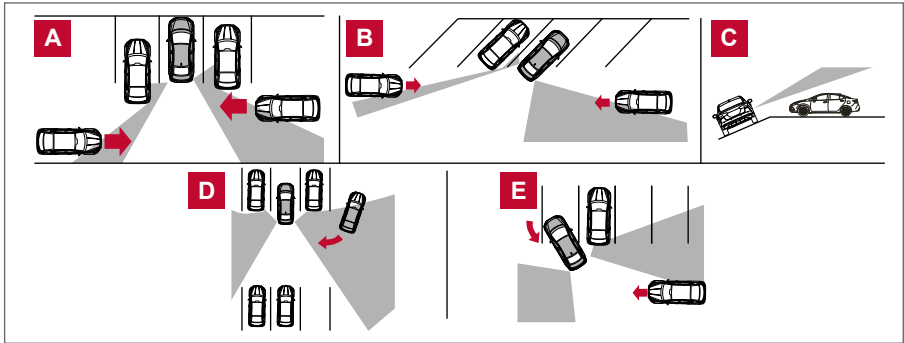

⚠ ATENÇÃO

Estão listadas abaixo as limitações do sistema para o sistema RCTA*. Se o veículo não for conduzido de acordo com as limitações do sistema, o motorista poderá causar acidentes ou sofrer ferimentos fatais.

- Sempre verifique ao seu redor e vire-se para verificar o que está atrás do veículo antes de manobrá-lo. Os sensores de radar detectam a aproximação de veículos (em movimento). Os sensores de radar não podem detectar todos os objetos, como por exemplo:
 - Pedestres, bicicletas, motocicletas, animais ou veículos de brinquedo operados por crianças.
 - Um veículo que está passando em velocidade superior a aproximadamente 30 km/h.
 - Um veículo que está passando em velocidade inferior a aproximadamente 8 km/h.
- Os sensores de radar podem não detectar veículos que se aproximam em certas situações:
 - Ilustração **A**: Quando um veículo estacionado próximo do seu, obstruir o feixe dos sensores de radar.
 - Ilustração **B**: Quando o veículo está estacionado em um local de estacionamento em ângulo.
 - Ilustração **C**: Quando o veículo está estacionado em uma superfície inclinada.
 - Ilustração **D**: Quando um veículo que está se aproximando, vira na direção do corredor do local onde seu veículo está estacionado.
 - Ilustração **E**: Quando o ângulo formado entre o seu veículo e o veículo que está se aproximando é pequeno.
- As condições a seguir podem reduzir a eficiência do radar na detecção de outros veículos:
 - Clima severo
 - Jato de água
 - Acúmulo de gelo/geada/neve no veículo
 - Acúmulo de sujeira no veículo
- Não cole adesivos (incluindo materiais transparentes), instale acessórios ou aplique pintura adicional próximo aos sensores de radar. Essas condições podem reduzir a eficiência do radar na detecção de outros veículos.
- Ruído excessivo (por exemplo volume do sistema de áudio, janelas do veículo abertas) irá interferir no alerta sonoro e poderá não ser percebido.

*(se equipado)



Ilustração 1



Ilustração 2

NOTA: No caso de se aproximarem muitos veículos em sequência (ilustração 1) ou em direções opostas (ilustração 2), o alerta sonoro do sistema RCTA* poderá não soar após o primeiro veículo passar pelo sensor.

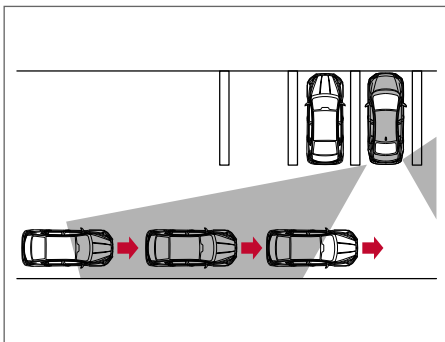
SISTEMA TEMPORARIAMENTE INDISPONÍVEL (se equipado)

Quando uma obstrução no radar for detectada, o sistema será desativado automaticamente. A mensagem de advertência "Indisponível Radar Lateral Obstruído" será exibida no display de informações*.

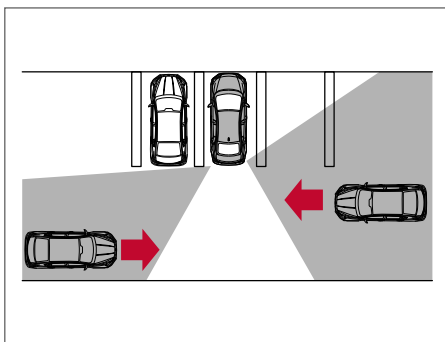
O sistema não ficará disponível até que as condições de obstrução do sistema deixem de existir.

Os sensores de radar podem ser obstruídos por condições temporárias do ambiente, como por exemplo jatos de água, cerração ou neblina.

A condição de obstrução também pode ser causada por objetos como gelo, geada ou sujeira, obstruindo os sensores de radar.

NOTA: Se o sistema BSW* parar de funcionar, o sistema RCTA* também não irá funcionar.



Ações a serem adotadas

O sistema voltará a operar automaticamente quando as condições de obstrução deixarem de existir.

Falha

Em caso de falhas, o sistema RCTA* será desativado automaticamente. A mensagem de advertência de falha no sistema será exibida no display de informações*.

Ações a serem adotadas

Estacione o veículo em um local seguro, acione o freio de estacionamento, posicione a alavanca seletora na posição P (Park), desligue o motor e dê partida novamente. Caso a mensagem continue a ser exibida, faça a verificação do sistema em uma concessionária Nissan.

*(se equipado)

MANUTENÇÃO DO SISTEMA

Os dois sensores de radar **1** dos sistemas BSW* e RCTA* estão localizados próximos ao para-choque traseiro. Mantenha sempre as áreas próximas aos sensores de radar limpas.

Os sensores de radar podem ser obstruídos por condições temporárias do ambiente, como por exemplo jatos de água, cerração ou neblina.

A condição de obstrução também pode ser causada por objetos como gelo, geada ou sujeira, obstruindo os sensores de radar.

Verifique e remova objetos que obstruam a área ao redor dos sensores de radar.

Não cole adesivos (incluindo materiais transparentes), instale acessórios ou aplique pintura adicional próximo aos sensores de radar.

Não bata ou danifique a área ao redor dos sensores de radar. É recomendado levar o veículo a uma concessionária Nissan para verificação, caso a área ao redor dos sensores de radar sejam danificadas devido a colisão.

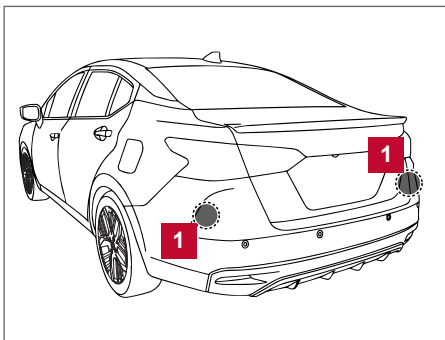

CONTROLE DE VELOCIDADE

SISTEMA DO CONTROLE DE VELOCIDADE

- 1** Botão RES+
- 2** Botão CANCEL
- 3** Botão SET-
- 4** Botão CRUISE ON/OFF

- Se o sistema de controle de velocidade estiver com falhas, o mesmo irá cancelar automaticamente.
- Para o ajuste adequado do sistema de controle de velocidade, siga as instruções a seguir.

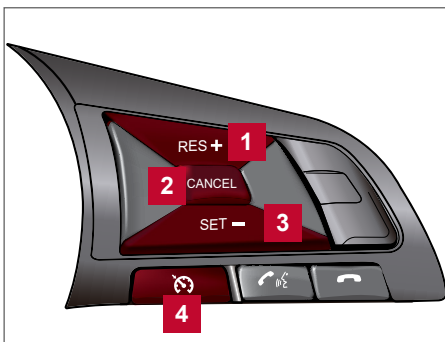

⚠ ATENÇÃO

Ao conduzir, não utilize o controle de velocidade nas seguintes condições:



- Quando não é possível manter o veículo na velocidade ajustada.
- Em tráfego intenso ou tráfego com velocidade variada.
- Em vias sinuosas ou montanhosas.
- Em vias escorregadias (chuva, neve, gelo, etc.).
- Em áreas com vento intenso.

Ao utilizar o controle de velocidade sob essas condições poderá causar perda de controle do veículo e resultar em acidente.

OPERAÇÕES DO CONTROLE DE VELOCIDADE







O controle de velocidade permite dirigir nas seguintes velocidades, sem a necessidade de manter o pé no pedal do acelerador: **entre 40 e 144 km/h.**



Para ativar o controle de velocidade, pressione o botão CRUISE ON/OFF. A luz indicadora ou o indicador se acenderá no painel de instrumentos.

Para ajustar a velocidade, acelere o seu veículo até a velocidade desejada, pressione o botão SET– e solte-o. A luz indicadora  ou o indicador  se acenderá no painel de instrumentos. Retire o pé do pedal do acelerador. Seu veículo irá manter a velocidade estabelecida.

- **Ao ultrapassar outro veículo**, pressione o pedal do acelerador. Ao liberar o pedal, o veículo retornará à velocidade ajustada previamente.
- O veículo poderá não manter a velocidade estabelecida quando estiver subindo ou descendo colinas íngremes, ou em estradas sinuosas. Caso isto aconteça, dirija com o controle de velocidade desativado.

Para cancelar a velocidade estabelecida, observe um dos três métodos a seguir:

- Pressione o botão CANCEL; a luz indicadora  ou o indicador  se apagará no painel de instrumentos.
- Pressione o pedal de freio; a luz indicadora  ou o indicador  se apagará no painel de instrumentos.
- Pressione o botão CRUISE ON/OFF; a luz indicadora  ou o indicador  se apagará no painel de instrumentos.

O controle de velocidade será automaticamente cancelado e a luz indicadora  ou o indicador  se apagará no painel de instrumentos se:

- Você pressionar o pedal de freio.
- A velocidade do veículo seja reduzida para mais de 13 km/h abaixo da velocidade pré-estabelecida.
- Você movimentar a alavanca seletora para a posição N (Neutro).

Para ajustar uma velocidade mais alta, observe um dos três métodos a seguir:







- Pressione o pedal do acelerador. Quando o veículo atingir a velocidade desejada, pressione e libere o botão SET–.
- Pressione e mantenha pressionado o botão RES+. Quando o veículo atingir a velocidade desejada, libere o botão.
- Pressione e libere o botão RES+. Cada vez que for efetuado este procedimento, a velocidade ajustada será aumentada em aproximadamente 1,6 km/h.

Para ajustar uma velocidade mais baixa, observe um dos três métodos a seguir:

- Pressione levemente o pedal do freio. Quando o veículo atingir a velocidade desejada, pressione o botão SET– e libere-o.
- Pressione e mantenha pressionado o botão SET–. Quando o veículo atingir a velocidade desejada, libere o botão.
- Pressione e libere o botão SET–. Cada vez que for efetuado este procedimento, a velocidade ajustada será diminuída em aproximadamente 1,6 km/h.

Para retornar à velocidade ajustada, pressione e libere o botão RES+. O veículo irá retornar para a última velocidade ajustada, quando a velocidade for superior a 40 km/h.

PRECAUÇÕES AO UTILIZAR O CONTROLE DE VELOCIDADE

- Se o sistema de controle de velocidade falhar, o mesmo irá cancelar automaticamente. A luz indicadora  ou o indicador  no painel de instrumentos se acende e então pisca para alertar o condutor. Consulte: [Luzes de advertência/indicadoras e avisos sonoros 2-8](#).
- Se a luz indicadora  ou o indicador  piscar, pressione o botão CRUISE ON/OFF do controle de velocidade, desligue-o e verifique o sistema. Providencie a manutenção do sistema em uma concessionária Nissan.
- A luz indicadora  ou o indicador  poderá piscar quando o botão CRUISE ON/OFF do controle de velocidade estiver ligado enquanto os botões RES+, SET–, ou CANCEL são pressionados.

FREIO DE ESTACIONAMENTO

⚠ ATENÇÃO

- Certifique-se de que o freio de estacionamento esteja totalmente liberado antes de dirigir. Qualquer falha em realizar este procedimento poderá causar danos ao freio e resultar em acidente.
- Nunca libere o freio de estacionamento quando estiver do lado de fora do veículo.
- Nunca utilize a alavanca seletora de marchas no lugar do freio de estacionamento. Ao estacionar, certifique-se de que o freio de estacionamento esteja totalmente acionado.
- Não deixe crianças desacompanhadas no interior do veículo. Elas podem liberar o freio de estacionamento e causar um acidente.

Para acionar:

Puxe a alavanca para cima **A**.

Para liberar:

1. Pressione o pedal de freio firmemente.
2. Mova a alavanca seletora de marchas para a posição P (Park).
3. Ao puxar a alavanca do freio de estacionamento para cima levemente, pressione o botão e abaixe-o completamente **B**.
4. Antes de conduzir o veículo, certifique-se de que a luz de advertência **(P)** esteja apagada.

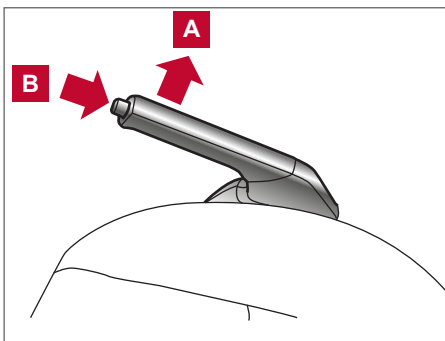

ALERTA INTELIGENTE DE COLISÃO E ASSISTENTE DE FRENAGEM (FEB) (SE EQUIPADO)

⚠ ATENÇÃO

Se as advertências e instruções de utilização do sistema FEB* não forem seguidas poderá resultar em ferimentos graves ou fatais.

- O sistema FEB* é somente um acessório de auxílio para a condução. O sistema FEB* não substitui a cautela do motorista e os procedimentos adequados de condução segura do veículo. O sistema FEB* não pode evitar acidentes em caso de descuido ou técnicas de direção perigosas.
- O sistema FEB* pode não funcionar em algumas situações.

O sistema FEB* pode ajudar o motorista quando houver risco de colisão com o veículo à frente na mesma faixa de rodagem.

O sistema FEB* utiliza um sensor de radar **A** localizado na frente do veículo para medir a distância do veículo à frente e na mesma faixa.

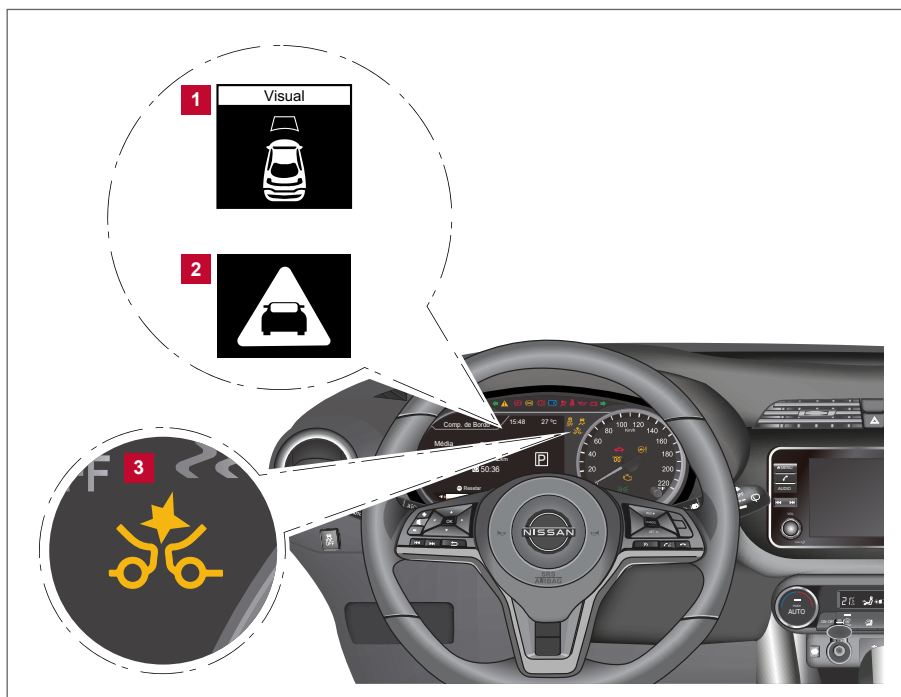
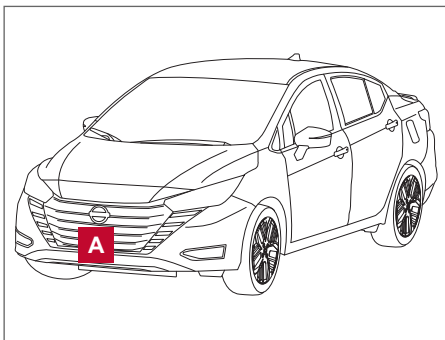

- 1** Indicador de detecção de veículo à frente
- 2** Indicador de advertência do alerta inteligente de colisão e assistente de frenagem (FEB)*
- 3** Luz de advertência do sistema FEB*

FUNCIONAMENTO DO SISTEMA FEB

O sistema FEB* irá funcionar quando o veículo for conduzido em velocidades acima de 5 km/h. Ao detectar o risco de uma possível colisão frontal, o sistema emite um alerta visual no display e um alerta sonoro.

Se o motorista aplicar o freio rápida e forçadamente e o sistema FEB* detectar que ainda há risco de colisão frontal, o sistema automaticamente aumentará a força aplicada ao freio. Se o motorista não acionar o freio, o sistema FEB* emitirá um segundo alerta visual no display (vermelho) e um alerta sonoro e automaticamente aplicará frenagem parcial.

Se o risco de colisão for iminente, o sistema automaticamente aplicará frenagem forçada.

*(se equipado)

NOTA: As luzes de freio do veículo se acendem quando a frenagem é realizada pelo sistema FEB*.

Dependendo da velocidade do veículo e da distância do veículo à frente, bem como das condições de condução e da estrada, o sistema pode ajudar o motorista a evitar uma colisão frontal ou pode ajudar a reduzir as consequências de uma colisão, caso seja inevitável. Se o motorista estiver manuseando o volante de direção, acelerando ou freando, o sistema FEB* funcionará posteriormente ou não funcionará.

A frenagem automática será interrompida sob as seguintes condições:

- Quando o volante de direção for girado mais que o necessário para evitar uma colisão.
- Quando o pedal do acelerador é pressionado.
- Quando não houver mais nenhum veículo detectado à frente.

Se o sistema FEB* parou o veículo, o veículo permanecerá parado por aproximadamente 2 segundos antes que os freios sejam liberados.

COMO HABILITAR/DESABILITAR O SISTEMA FEB

Realize as seguintes etapas para ligar ou desligar o sistema FEB*.

1. Pressione os botões ◀ ▶ até "Definições" aparecer no display de informações*. Utilize os botões ⬆ ⬇ para selecionar "Assist. ao Condutor". Em seguida, pressione o botão OK.
2. Selecione "Freio de Emergência" e pressione o botão OK.
3. Selecione "Dianteira" e pressione o botão OK para ligar ou desligar o sistema.

A luz de advertência do sistema FEB * se acende no painel quando o sistema está indisponível.

NOTA:

- O sistema FEB* é automaticamente ativado ao dar partida ao motor.
- O sistema FCW* é integrado ao sistema FEB*. Não há uma seleção separada no display de informações* do veículo para o sistema FCW*. Quando o sistema FEB* está desabilitado, o sistema FCW* também ficará desabilitado.



LIMITAÇÕES DO SISTEMA FEB (se equipado)

⚠ ATENÇÃO

Abaixo estão listadas as limitações do sistema FEB*. A operação incorreta do veículo de acordo com as limitações do sistema poderá resultar em ferimentos graves ou fatais.

- O sistema FEB* não pode detectar todos os veículos sob todas as condições.
- O sensor de radar não detecta os seguintes objetos:
 - Pedestres, animais ou obstáculos na estrada.
 - Veículos muito próximos.
 - Veículos em um cruzamento.
- O sensor de radar tem algumas limitações de desempenho. Se um veículo estacionado estiver no percurso do veículo, o sistema FEB* não funcionará quando o veículo for conduzido em velocidades superiores a aproximadamente 80 km/h.

*(se equipado)

⚠ ATENÇÃO

- O sensor de radar poderá não detectar um veículo à frente nas seguintes condições:
 - Sujeira, gelo, neve ou outros materiais sobre o sensor de radar.
 - Interferência por outras fontes externas.
 - Neve ou spray de água vindo de veículos adjacentes.
 - Se o veículo à frente for estreito (por exemplo, motocicleta).
 - Ao dirigir em ladeiras muito íngremes ou ruas com curvas muito acentuadas.
 - Ao dirigir em condições de neblina/nevoeiro e chuva forte.
- Em algumas condições de tráfego, o sistema FEB* pode acionar o freio parcialmente e inesperadamente. Quando for necessária a aceleração, continue acionando o pedal do acelerador para anular o sistema.
- A distância de frenagem aumenta em superfícies escorregadias.
- O sistema foi projetado para verificar automaticamente a funcionalidade do sensor, dentro de certas limitações. O sistema pode não detectar alguns tipos de obstruções da área do sensor, como gelo, neve, etc. Nestes casos, o sistema poderá não alertar o motorista adequadamente. Certifique-se de verificar e limpar a área do sensor regularmente.
- O ruído excessivo irá interferir no alerta sonoro, e o mesmo não poderá ser escutado.

Ao dirigir em algumas estradas, tais como estradas sinuosas, acidentadas, curvas, estreitas, ou estradas que estão em construção, o sistema poderá funcionar inadequadamente, e o sensor poderá detectar veículos em outra pista, ou, temporariamente, não detectar um veículo à frente. A detecção de veículos também poderá ser afetada pela condução do veículo (manobra de direção ou posição em relação à pista, etc.) ou pela condição do veículo.

Se isso ocorrer, o sistema poderá avisá-lo piscando a luz de advertência do sistema FEB * no painel e emitindo um aviso sonoro. Será necessário controlar manualmente a distância apropriada do veículo que está à frente.

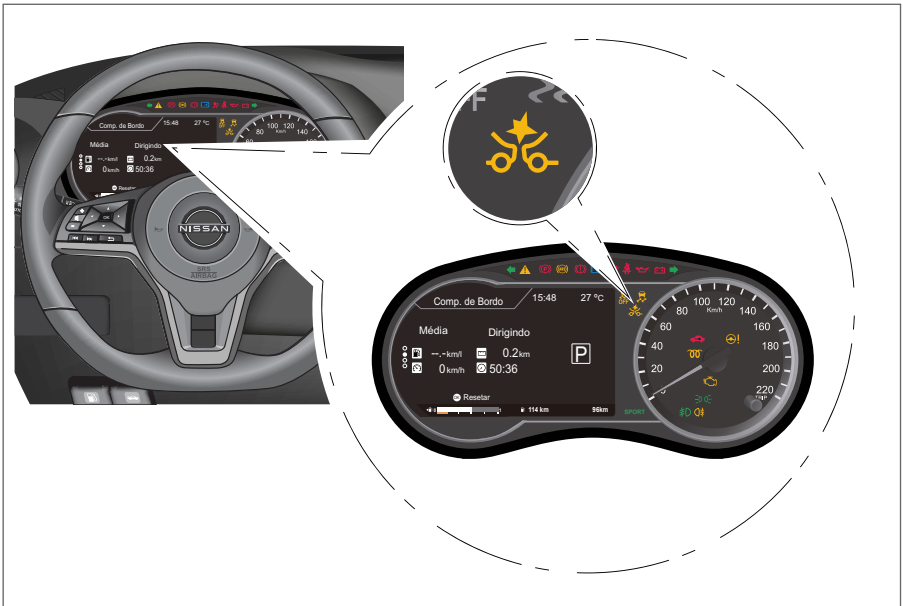

SISTEMA TEMPORARIAMENTE INDISPONÍVEL

Condição A

Quando o sensor de radar detectar interferência de outro radar, tornando difícil a detecção do veículo à frente, o sistema FEB* é desligado automaticamente.

A luz de advertência do sistema de alerta inteligente de colisão e assistente de frenagem FEB * se acenderá.

Ação a ser tomada

Quando não houver mais as condições acima, o sistema FEB* será ligado automaticamente.



Condição B

Quando a área do sensor do para-choque dianteiro estiver coberta com sujeira ou estiver obstruída, tornando impossível a detecção do veículo à frente, o sistema FEB* é desligado automaticamente.

A luz de advertência do sistema de alerta inteligente de colisão e assistente de frenagem FEB * se acenderá e a mensagem de advertência "Indisponível Radar Frontal Obstruído" aparecerá no display de informações*.

Ao conduzir em estradas com estruturas limitadas ou edifícios (por exemplo, pontes longas, desertos, área de neve, estradas próximas às paredes longas), a luz de advertência do sistema FEB * poderá se acender no painel e será exibida no display a mensagem "Indisponível Radar Frontal Obstruído".

Ação a ser tomada



Se a luz de advertência do sistema de alerta inteligente de colisão e assistente de frenagem FEB * se acender, pare o veículo em um local seguro, coloque a alavanca seletora na posição P (Park) e desligue o motor. Limpe a cobertura do radar na grade inferior do para-choque dianteiro com um pano macio, e dê partida ao motor novamente. Se a luz de advertência  continuar acesa, verifique o sistema FEB*. É recomendado que o veículo seja conduzido a uma concessionária Nissan para este serviço.

NOTA: Se o sistema FEB* parar de funcionar, o sistema FCW* também não irá funcionar.

FALHA NO SISTEMA

Se o sistema FEB* estiver com falha, ele será desligado automaticamente, um alerta sonoro soará, a luz de advertência do sistema de alerta inteligente de colisão e assistente de frenagem FEB * se acenderá e a mensagem de advertência "Falha no Sistema" aparecerá no display de informações*.

Ação a ser tomada

Se a luz de advertência do sistema de alerta inteligente de colisão e assistente de frenagem FEB * se acender, pare o veículo em um local seguro, desligue o motor e dê partida ao motor novamente. Se a luz de advertência  continuar acesa, verifique o sistema FEB*. É recomendado que o veículo seja conduzido a uma concessionária Nissan para este serviço.

MANUTENÇÃO DO SISTEMA

O sensor de radar **A** está localizado na grade inferior do para-choque dianteiro.

Para manter o sistema funcionando corretamente, certifique-se de observar os itens a seguir:

- Sempre mantenha limpa a área do sensor no para-choque dianteiro.
- Não bata ou danifique as áreas ao redor do sensor.
- Não cubra ou coloque adesivos ou objetos similares no para-choque dianteiro próximo à área do sensor. Isto pode causar falha ou mau funcionamento.
- Não coloque objetos metálicos próximos à área do sensor (quebra-mato, etc.). Isto pode causar falha ou mau funcionamento.
- Não modifique, remova ou pinte o para-choque dianteiro. Antes de personalizar ou restaurar o para-choque dianteiro, é recomendado levar o veículo até uma concessionária Nissan.

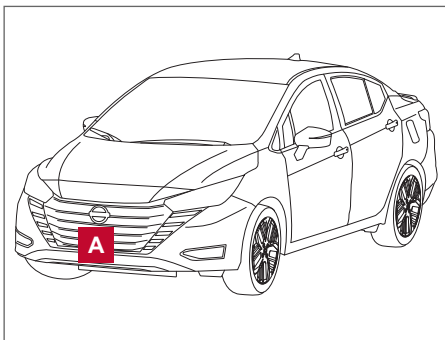

SISTEMA DE ALERTA DE COLISÃO FRONTAL (FCW) (SE EQUIPADO)

⚠ ATENÇÃO

Se as advertências e instruções de utilização do sistema FCW* não forem seguidas poderá resultar em ferimentos graves ou fatais.

- O sistema FCW* pode ajudar a alertar o motorista sobre a possibilidade de ocorrer uma colisão frontal, mas não evita a colisão. É de responsabilidade do motorista se manter alerta, conduzir o veículo com segurança e manter o controle do veículo constantemente.

O sistema FCW* pode ajudar a alertar o motorista quando houver frenagem súbita de um segundo veículo com o veículo à frente na mesma faixa de rodagem.

O sistema FCW* utiliza um sensor de radar **A** localizado na frente do veículo para medir a distância do veículo à frente e na mesma faixa.

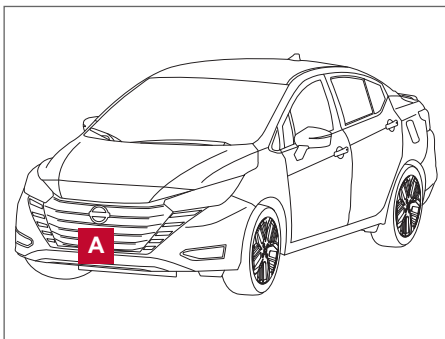



1 Indicador de detecção de veículo à frente

2 Luz de advertência do sistema FEB*

FUNCIONAMENTO DO SISTEMA FCW

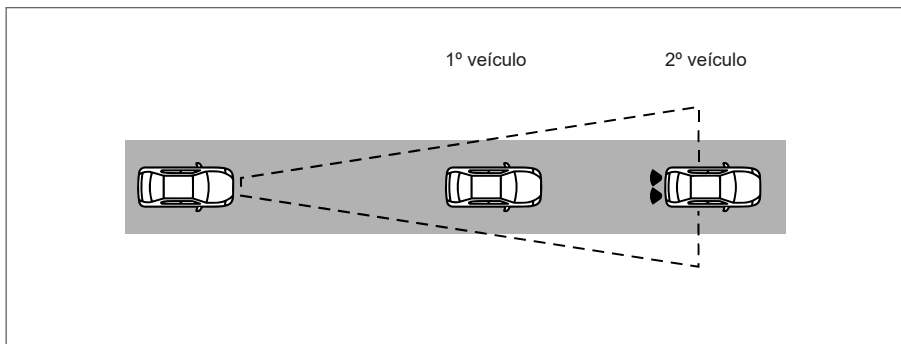

O sistema FCW* funciona em velocidade superior a 5 km/h.

Ao detectar o risco de uma possível colisão frontal, o sistema FCW* alertará o motorista piscando o indicador de detecção de veículo à frente **1** no display de informações* e emitindo um alerta sonoro.

*(se equipado)

ATIVANDO/DESATIVANDO O SISTEMA FCW

Para ativar/desativar o sistema FCW*, utilize o seguinte procedimento:

1. Utilize o botão ◀ ▶ até que a opção "Definições" seja exibida no display de informações* do veículo.
Utilize o botão ⬆ para selecionar "Assist. ao Condutor". Em seguida, pressione o botão OK.
2. Selecione "Freio de Emergência" e pressione o botão OK.
3. Selecione "Dianteira" e pressione o botão OK para ligar ou desligar o sistema.

A luz de advertência do sistema FEB*  se acende no painel quando o sistema está desativado.

NOTA:

- O sistema FCW* é automaticamente ativado ao dar partida ao motor.
- O sistema FCW* é integrado ao sistema FEB*. Não há uma seleção separada no display de informações* do veículo para o sistema FCW*. Quando o sistema FEB* está desabilitado, o sistema FCW* também ficará desabilitado.

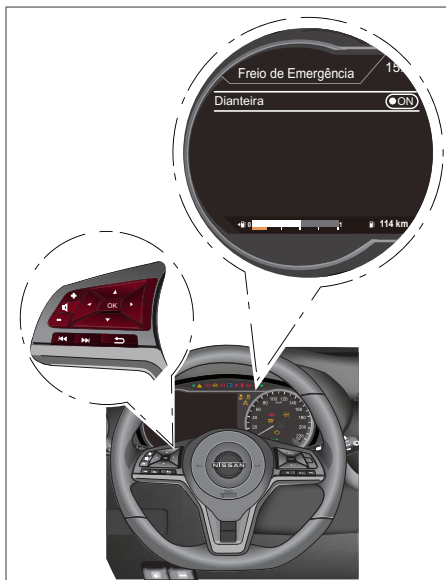

LIMITAÇÕES DO SISTEMA FCW

ATENÇÃO

Abaixo estão listadas as limitações do sistema FCW*. A operação incorreta do veículo de acordo com as limitações do sistema poderá resultar em ferimentos graves ou fatais.

- O sistema FCW* não pode detectar todos os veículos sob todas as condições.
- O sensor de radar não detecta os seguintes objetos:
 - Pedestres, animais ou obstáculos na estrada.
 - Veículos muito próximos.
 - Veículos em um cruzamento.
- (Ilustração A) O sistema FCW* não funcionará se o veículo à frente for estreito (por exemplo, motocicleta).



Ilustração A

⚠ ATENÇÃO

- O sensor de radar poderá não detectar um veículo à frente nas seguintes condições:
 - Neve ou chuva intensa
 - Sujeira, gelo, neve ou outros materiais sobre o sensor de radar.
 - Interferência por outras fontes externas.
 - Neve ou spray de água vindo de veículos adjacentes.
 - Conduzir em um túnel
 - Ao dirigir em condições de neblina/nevoeiro.
- (Ilustração B) Quando o veículo à frente está sendo rebocado.
- (Ilustração C) Quando um veículo à frente está muito próximo do seu, obstruindo o feixe dos sensores de radar.
- (Ilustração D) Ao dirigir em ladeiras muito íngremes ou ruas com curvas muito acentuadas.
- O sistema foi projetado para verificar automaticamente a funcionalidade do sensor, dentro de certas limitações. O sistema pode não detectar alguns tipos de obstruções da área do sensor, como gelo, neve, etc. Nestes casos, o sistema poderá não alertar o motorista adequadamente. Certifique-se de verificar e limpar a área do sensor regularmente.
- O ruído excessivo irá interferir no alerta sonoro e o mesmo não poderá ser escutado.

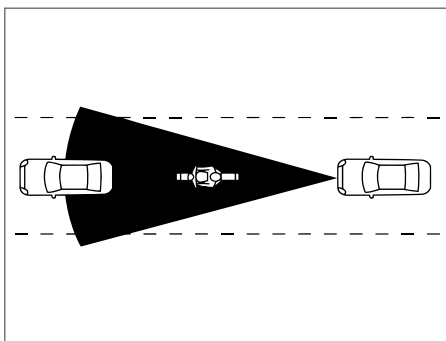
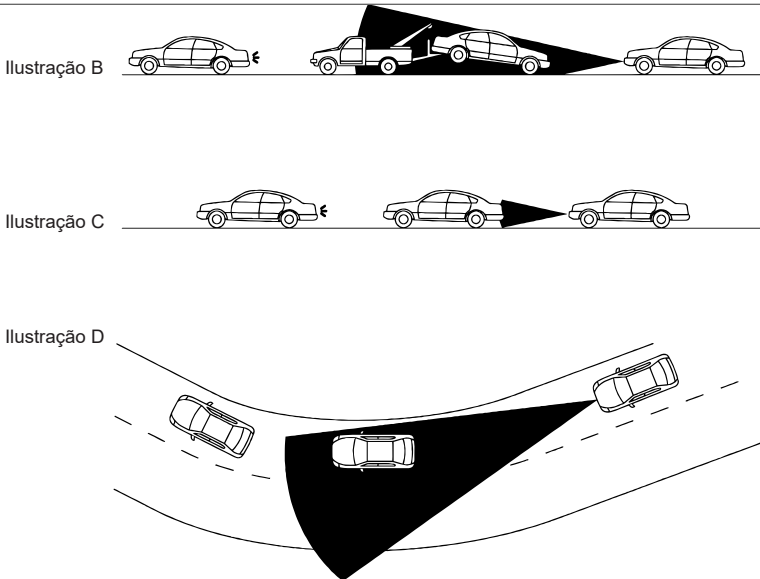

SISTEMA TEMPORARIAMENTE INDISPONÍVEL

Condição A

Quando o sensor de radar detectar interferência de outro radar, tornando difícil a detecção do veículo à frente, o sistema FCW* é desligado automaticamente.

A luz de advertência do sistema de alerta inteligente de colisão e assistente de frenagem FEB * se acenderá.

Ação a ser tomada

Quando não houver mais as condições acima, o sistema FCW* será ligado automaticamente.

Condição B

Quando a área do sensor do para-choque dianteiro estiver coberta com sujeira ou estiver obstruída, tornando impossível a detecção do veículo à frente, o sistema FCW* é desligado automaticamente.

A luz de advertência do sistema de alerta inteligente de colisão e assistente de frenagem FEB * se acenderá e a mensagem de advertência “Indisponível Radar Frontal Obstruído” aparecerá no display de informações*.

Ao conduzir em estradas com estruturas limitadas ou edifícios (por exemplo, pontes longas, desertos, área de neve, estradas próximas às paredes longas), a luz de advertência do sistema FEB * poderá se acender no painel e será exibida no display a mensagem “Indisponível Radar Frontal Obstruído”.

Ação a ser tomada



Se a luz de advertência do sistema de alerta inteligente de colisão e assistente de frenagem FEB * se acender, pare o veículo em um local seguro, coloque a alavanca seletora na posição P (Park) e desligue o motor. Limpe a cobertura do radar na grade inferior do para-choque dianteiro com um pano macio, e dê partida ao motor novamente. Se a luz de advertência continuar acesa, verifique o sistema FCW*. É recomendado que o veículo seja conduzido a uma concessionária Nissan para este serviço.

NOTA: Se o sistema FEB* parar de funcionar, o sistema FCW* também não irá funcionar.

FALHA NO SISTEMA

Se o sistema FCW* estiver com falha, ele será desligado automaticamente, um alerta sonoro soará, a luz de advertência do sistema de alerta inteligente de colisão e assistente de frenagem FEB * se acenderá e a mensagem de advertência “Falha no Sistema” aparecerá no display de informações*.

Ação a ser tomada

Se a luz de advertência do sistema de alerta inteligente de colisão e assistente de frenagem FEB * se acender, pare o veículo em um local seguro, desligue o motor e dê partida ao motor novamente. Se a luz de advertência  continuar acesa, verifique o sistema FCW*. É recomendado que o veículo seja conduzido a uma concessionária Nissan para este serviço.

MANUTENÇÃO DO SISTEMA

O sensor de radar **A** está localizado na frente do veículo. Para manter o sistema funcionando corretamente, certifique-se de observar os itens a seguir:

- Sempre mantenha limpa a área do sensor no para-choque dianteiro.
- Não bata ou danifique as áreas ao redor do sensor.
- Não cubra ou coloque adesivos ou objetos similares no para-choque dianteiro próximo à área do sensor. Isto pode causar falha ou mau funcionamento.
- Não coloque objetos metálicos próximos à área do sensor (quebra-mato, etc.). Isto pode causar falha ou mau funcionamento.
- Não modifique, remova ou pinte o para-choque dianteiro. Antes de personalizar ou restaurar o para-choque dianteiro, é recomendado levar o veículo até uma concessionária Nissan.

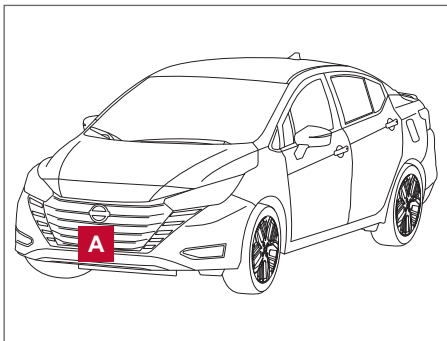

SISTEMA DE ALERTA INTELIGENTE DE ATENÇÃO DO MOTORISTA (IDA) (SE EQUIPADO)

⚠️ ATENÇÃO

Se as advertências e instruções de uso adequado do sistema IDA* não forem seguidas, poderão ocorrer acidentes graves ou até mesmo fatais.

- O sistema IDA* é somente para alertar o motorista sobre uma possível falta de atenção ou sonolência. O sistema não irá direcionar ou evitar a perda do controle do veículo.
- O sistema IDA* fornece um alerta para a falta de atenção ou fadiga do motorista em todas as situações.

É de responsabilidade do motorista sempre estar alerta, dirigir com segurança, manter o veículo dentro da faixa de rodagem, manter o controle do veículo constantemente, evitar dirigir quando estiver cansado e evitar distrações (por exemplo, enviar mensagem de texto pelo celular, etc.)

O sistema IDA* ajuda a alertar o motorista sobre falta de atenção ou fadiga durante a condução. O sistema monitora o estilo de condução e o comportamento do volante de direção por um período de tempo e detecta alterações do padrão normal. Se o sistema detectar que a atenção do motorista está diminuindo por um período de tempo, o sistema emite um alerta sonoro e um alerta visual sugerindo que o motorista faça uma parada para descansar.

FUNCIONAMENTO DO SISTEMA IDA

Se o sistema avaliar uma condição de cansaço ou redução na atenção do motorista, a mensagem **[Atenção do condutor — Fazer uma pausa?]** será exibida no display de informações do veículo e o alerta sonoro será emitido quando a velocidade do veículo for superior a 60 km/h.

O sistema monitora continuamente a atenção do motorista e poderá fornecer vários avisos em um mesmo percurso. O sistema avalia o padrão de condução e de estercamento do volante de direção cada vez que o botão de partida for posicionado de ON para OFF e retorna para ON.



COMO ATIVAR/DESATIVAR O SISTEMA IDA

1. Pressione o botão ◀▶ até que "Definições" seja exibida no display de informações do veículo. Utilize o botão ▲ para selecionar "Assist. ao Condutor" e em seguida, pressione o botão OK.
2. Selecione "Alerta de Atenção do Condut." e pressione o botão OK para ligar ou desligar o sistema.

NOTA: A configuração será mantida mesmo ao desligar e dar partida ao motor novamente.



LIMITAÇÕES DO SISTEMA IDA

⚠ ATENÇÃO

Estão listadas abaixo as limitações do sistema IDA*. Não operar o veículo de acordo com estas limitações do sistema poderá resultar em acidentes com ferimentos graves ou até mesmo fatais.

- O sistema IDA* poderá não operar adequadamente e pode não fornecer um alerta de acordo com as condições a seguir:
 - Estradas em condições irregulares como, por exemplo, estradas com superfície irregular ou com buracos.
 - Forte vento lateral.
 - Adotar um estilo de condução esportivo ao fazer curvas em alta velocidade ou efetuar acelerações bruscas frequentes.
 - Mudanças de faixas frequentes ou alterações na velocidade do veículo.
- O sistema IDA* poderá não fornecer um alerta nas condições a seguir:
 - Velocidade do veículo inferior a 60 km/h.
 - Pequenos lapsos de atenção.
 - Distrações instantâneas como deixar cair um objeto.

FALHA NO SISTEMA

Se o sistema estiver com falha, a mensagem **[Atenção do condutor — Fazer uma pausa?]** será exibida no display de informações do veículo e a função será interrompida automaticamente.

Ação a ser tomada:

Pare o veículo em um local seguro, coloque a alavanca seletora na posição P (Park), desligue o motor e dê a partida novamente. Se a mensagem continuar a aparecer, é recomendado que o veículo seja conduzido a uma concessionária Nissan para efetuar um serviço de verificação no sistema IDA*.

PERÍODO DE AMACIAMENTO

CUIDADO

Durante os primeiros 2.000 km, siga as recomendações para o máximo desempenho do motor e obter confiabilidade e economia futura do seu novo veículo. O não cumprimento das recomendações abaixo poderá resultar em pouca durabilidade do motor e redução do seu desempenho.

- Evite dirigir por longos períodos em velocidade constante alta ou baixa, e não acelere o motor a uma rotação superior a 4.000 rpm.
- Não acelere o veículo pressionando o pedal do acelerador totalmente em nenhuma das marchas.
- Evite partidas rápidas e frenagens bruscas.

AUMENTANDO A ECONOMIA DE COMBUSTÍVEL

Os seguintes métodos são recomendados pela Nissan para aumentar a economia de combustível nos veículos Nissan. Todas essas recomendações podem ajudar a atingir um nível maior de economia de combustível no seu veículo.

- Acelere levemente e devagar. Mantenha os controles de velocidades com uma posição constante de aceleração.
- Dirija em velocidades moderadas na estrada.
- Dirigir em alta velocidade reduz a economia de combustível.
- Evite parar ou frear desnecessariamente.
- Mantenha uma distância segura dos veículos à sua frente.
- Use as marchas adequadas às condições da pista. Em pistas niveladas, use uma marcha mais alta dentro do possível. Evite deixar o motor em marcha lenta desnecessariamente.
- Mantenha o motor do veículo bem regulado.
- Siga o cronograma de manutenção periódica recomendado.
- Mantenha os pneus calibrados com a pressão correta. Uma pressão baixa dos pneus aumenta o seu desgaste e diminui a economia de combustível.
- Mantenha as rodas alinhadas corretamente. O desalinhamento das rodas aumenta o desgaste dos pneus e reduz a economia de combustível.
- O ar-condicionado reduz a economia de combustível. Use o ar-condicionado somente quando necessário.
- Na estrada, ao dirigir em alta velocidade, para economia de combustível, ligue o ar-condicionado e feche os vidros para reduzir o arraste.
- Use somente óleo de motor com a viscosidade recomendada.
Consulte: [Número de viscosidade SAE 9-4](#).
- Usar o controle de velocidade durante a condução em estradas ajuda a manter uma velocidade constante.
- O controle de velocidade é particularmente efetivo na economia de combustível quando conduzir em terrenos planos.

ESTACIONAMENTO/ESTACIONANDO EM LADEIRAS

⚠ ATENÇÃO

- Não pare ou estacione o veículo sobre materiais inflamáveis como grama seca, folhas, papéis ou panos, pois há o risco de pegar fogo e causar um incêndio.
- Para estacionar com segurança, é necessário que o freio de estacionamento esteja acionado e que a transmissão esteja engatada na posição P (Park). Caso estas instruções não sejam observadas, o veículo poderá mover-se inesperadamente ou ficar descontrolado, resultando em acidente. Certifique-se de que a alavanca seletora de marchas esteja na posição totalmente a frente de modo que não possa ser movida sem pressionar o pedal do freio.
- Nunca deixe o motor funcionando quando não houver pessoas em seu interior.
- Não deixe crianças desacompanhadas no interior do veículo. Elas podem inadvertidamente ativar interruptores ou controles. As crianças desacompanhadas podem envolver-se em sérios acidentes.

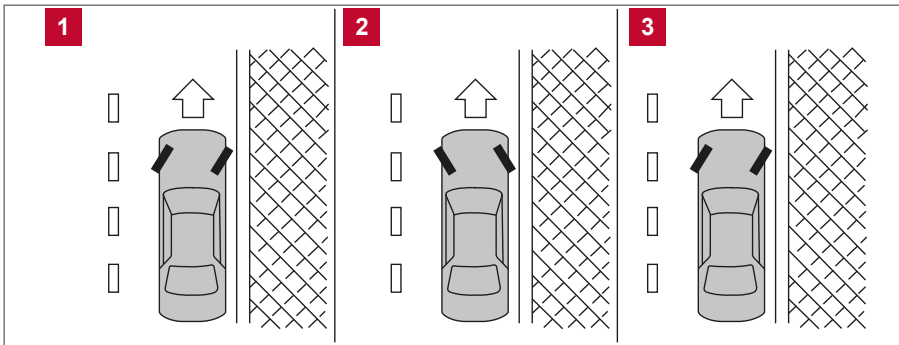

1. Acione o freio de estacionamento corretamente.
2. Mova a alavanca seletora de marchas para P (Park).
3. Para evitar que o veículo movimente-se ao ser estacionado em uma ladeira, recomenda-se que as rodas sejam giradas conforme ilustrado.
 - **DECLIVE COM GUIA: 1**
Gire as rodas em direção à guia, permitindo que o veículo se mova para frente, até que a roda toque ligeiramente a guia.
 - **ACLIVE COM GUIA: 2**
Gire as rodas no sentido contrário à guia, permitindo que o veículo se mova de ré até que a roda do lado da guia toque-a de leve.
 - **ACLIVE OU DECLIVE SEM GUIA: 3**
Gire as rodas em direção ao lado oposto à estrada, para que o veículo se afaste da estrada, caso venha a se mover.
4. Coloque o botão de partida na posição LOCK.

REBOCAR UM TRAILER

Não reboque qualquer tipo de trailer com seu veículo.

CUIDADO

Não seguir essas recomendações poderá resultar em danos severos à transmissão, motor e a outros componentes do veículo.

REBOQUE

Consulte: [Reboque recomendado pela Nissan 6-9](#).

TRANSMISSÃO CONTINUAMENTE VARIÁVEL (CVT)

Para rebocar o veículo equipado com a transmissão continuamente variável (CVT) um carrinho de reboque **DEVE** ser colocado sob as rodas de tração do veículo. **Sempre** siga as recomendações do fabricante do carrinho de reboque quando usar tal produto.

DIREÇÃO ELÉTRICA

ATENÇÃO

- Se o motor não estiver funcionando ou for desligado durante a condução, a assistência da direção não atuará. A direção ficará mais difícil de operar.
- Quando a luz de advertência da direção elétrica  se acender com o motor em funcionamento, a assistência não estará atuando. Você ainda terá o controle do veículo, porém a direção ficará mais difícil de operar. Verifique o sistema da direção elétrica em uma concessionária Nissan.

O sistema de direção elétrica é projetado para oferecer assistência enquanto dirige para operar o volante de direção com pouca força.

Ao operar o volante de direção repetida ou continuamente, enquanto estaciona ou dirige em velocidade muito baixa, a assistência do volante de direção será reduzida. Isto é para evitar o superaquecimento do sistema da direção elétrica e protegê-lo contra danos. Ao reduzir a assistência, o funcionamento do sistema de direção se tornará pesado. Quando a temperatura do sistema de direção elétrica reduzir, a atuação da direção elétrica retornará ao normal.

Evite repetições como operações da direção elétrica que possam causar o superaquecimento do sistema da direção elétrica.

Pode-se ouvir um som quando a direção elétrica for operada rapidamente. No entanto, isto não é um defeito.

Se a luz de advertência da direção elétrica  se acender com o motor em funcionamento, isso pode indicar falha no sistema de assistência, sendo necessário o reparo. Verifique o sistema da direção elétrica em uma concessionária Nissan.

Quando a luz de advertência da direção elétrica  se acender enquanto o motor estiver funcionando, não haverá auxílio à direção, mas mesmo assim você será capaz de controlar o veículo. Nesse momento, um esforço maior de condução será necessário para acionar o volante de direção, especialmente em curvas fechadas e em baixas velocidades.

Consulte: [Luz de advertência da direção elétrica 2-13](#).

SISTEMA DE FREIO

O sistema de freio tem dois circuitos hidráulicos separados. Caso um circuito falhe, você ainda poderá acionar o freio em duas rodas.

CUIDADOS COM OS FREIOS

Freios assistidos a vácuo

O servofreio ajuda a frear através do vácuo do motor. Se o motor parar, você poderá parar o veículo pressionando o pedal de freio. Entretanto, será necessário exercer um esforço muito grande no pedal para parar o veículo e a distância de frenagem será maior.

AO USAR OS FREIOS

Evite manter o seu pé no pedal de freio enquanto dirige. Isto vai superaquecer os freios, aumentar o desgaste das pastilhas de freio e aumentar o consumo de combustível.

Para reduzir o desgaste dos freios e evitar o superaquecimento, diminua a velocidade e engate uma marcha mais baixa ao dirigir em declives ou longas descidas. O superaquecimento dos freios pode diminuir o desempenho de frenagem e causar a perda de controle do veículo.

ATENÇÃO

- Durante a condução em superfície escorregadia, seja cauteloso nas frenagens, acelerações ou reduções de marcha. A frenagem ou aceleração brusca poderá resultar em derrapagem das rodas e conseqüentemente um acidente.
- Caso o motor não esteja funcionando ou desligar enquanto estiver dirigindo, a assistência para os freios não funcionará. Os freios ficarão mais pesados.

FREIOS MOLHADOS

Quando o veículo for lavado ou conduzido em locais com água, os freios poderão ficar molhados. Como resultado, a distância de frenagem aumentará e o veículo poderá puxar para algum dos lados ao frear.

Para secar os freios, dirija o veículo a uma velocidade segura e pise levemente no pedal do freio para aquecê-los. Faça isto até que os freios voltem a funcionar normalmente. Evite andar com o veículo em alta velocidade até que os freios estejam funcionando corretamente.

AJUSTE DO FREIO DE ESTACIONAMENTO

Ajuste as sapatas do freio de estacionamento quando o efeito do freio de estacionamento estiver reduzido ou quando as sapatas do freio de estacionamento e/ou tambor/disco forem substituídos, para assegurar o melhor desempenho do freio.

Recomendamos que este procedimento seja executado em uma concessionária Nissan.

SISTEMA DE FREIO ANTITRAVAMENTO (ABS)

ATENÇÃO

- O sistema de freio antitravamento (ABS) é um dispositivo sofisticado, mas não pode impedir acidentes resultantes de técnicas de condução negligentes ou perigosas. O sistema pode ajudar a manter o controle do veículo durante a frenagem em superfícies escorregadias. Lembre-se de que as distâncias de frenagem em superfícies escorregadias serão maiores do que em superfícies normais, mesmo usando ABS. As distâncias de frenagem também poderão ser maiores em pistas não pavimentadas, sobre cascalhos ou neve, ou com o uso de correntes para pneus. Sempre mantenha a distância segura entre o seu veículo e o veículo à frente. Lembre-se que o motorista é responsável pela segurança.

⚠ ATENÇÃO

- O tipo e a condição do pneu também podem afetar a efetividade da frenagem.
 - Ao substituir os pneus, instale a dimensão especificada de pneu em todas as quatro rodas.
 - Quando instalar o pneu reserva, certifique-se de que seja do tamanho adequado, conforme especificado na tabela de informação de carga e pressão dos pneus. Consulte: [Pressão dos pneus 9-5](#), [Capacidade de carga do veículo 9-9](#) e [Rodas e pneus 8-24](#).

O sistema antitravamento das rodas controla cada roda para que elas não sejam bloqueadas em uma frenagem brusca ou ao frear em pistas escorregadias. O sistema monitora a rotação de cada roda e altera a pressão do fluido de freio, para impedir o travamento ou escorregamento de cada roda. Impedindo o travamento das rodas, o sistema ajuda o motorista a manter o controle direcional, minimizando os desvios e derrapagens em pistas escorregadias.

Utilizando o sistema

Pressione o pedal do freio e mantenha-o pressionado. Pressione o pedal do freio e mantenha-o pressionado, com firmeza e sem bombeá-lo. O ABS irá operar para prevenir o travamento das rodas. Direcione o veículo para evitar obstáculos.

⚠ ATENÇÃO

Não bombeie o pedal do freio. Fazer isso pode resultar em aumento das distâncias de frenagem.

Dispositivo de autoteste

O sistema de freio antitravamento constitui-se de sensores eletrônicos, bombas elétricas e solenoides hidráulicos e um computador. O computador tem um dispositivo interno de diagnóstico que testa todo o sistema cada vez que você liga o motor e movimentar o veículo a baixa velocidade para frente ou para trás.

Quando o autoteste ocorrer, você poderá ouvir uma pancada e/ou sentir uma pulsação no pedal de freio. Isto é normal e não significa falha do sistema.

Se o computador perceber qualquer falha, ele desligará o sistema antitravamento do freio e acenderá a luz de advertência  no painel de instrumentos. O sistema de freio funcionará normalmente, mas sem a assistência antitravamento.

Caso a luz  se acenda durante o autoteste, ou quando você estiver dirigindo, leve o veículo à sua concessionária Nissan para repará-lo o mais rápido possível.

Funcionamento normal

O ABS opera em velocidades acima de 5 a 10 km/h. A velocidade varia de acordo com as condições da pista.

Quando o ABS percebe que uma ou mais rodas está perto de travar, o atuador (sob o capô do motor) rapidamente aplica e libera a pressão hidráulica. Esta ação é como se estivesse bombeando muito rapidamente o freio. Você pode sentir uma pulsação no pedal de freio e ouvir um barulho debaixo do capô ou sentir uma vibração do atuador quando estiver operando. Isto é normal e indica que o ABS está funcionando corretamente. Entretanto, esta pulsação pode significar que as condições da pista são perigosas, sendo necessária atenção extra ao dirigir.

ASSISTÊNCIA DO FREIO

Quando a força aplicada no pedal do freio exceder um certo nível, a assistência do freio é ativada gerando uma força de frenagem maior do que o servofreio convencional mesmo que o pedal seja acionado com uma leve força.

⚠️ ATENÇÃO

A assistência do freio é somente uma ajuda para assistência na operação de frenagem e não uma assistência de colisão ou dispositivo de prevenção. É responsabilidade do motorista estar alerta, dirigir com segurança e estar no controle do veículo a todo momento.

SISTEMA DO CONTROLE DE ESTABILIDADE (VDC)

O Sistema de Controle de Estabilidade (VDC) utiliza vários sensores para monitorar os estilos de condução do motorista e o movimento do veículo. Sob certas condições de condução, o sistema VDC ajuda a realizar as funções a seguir:

- Controlar a pressão do freio para reduzir o giro do pneu que esteja patinando de modo que a potência seja transferida para um pneu que não esteja patinando no mesmo eixo.
- Controlar a pressão do freio e a potência do motor para reduzir o giro do pneu baseado na velocidade do veículo (função controle de tração).
- Controlar a pressão do freio em pneus individuais e a potência do motor para ajudar o motorista a manter o controle do veículo nas seguintes condições:
 - understeer (Perda de tração nas rodas traseiras) (o veículo tende a não seguir a trajetória desejada apesar da força de esterçamento).
 - oversteer (Perda de tração nas rodas dianteiras) (o veículo tende a girar devido a certas condições de dirigibilidade e da estrada).

O sistema VDC pode ajudar o motorista a manter o controle do veículo, mas não pode evitar a perda de controle do veículo em todas as situações de condução.



Quando o sistema VDC estiver em funcionamento, a luz indicadora  no painel de instrumentos piscará. Observe o seguinte:

- A estrada pode estar escorregadia ou o sistema pode solicitar alguma ação para ajudar a manter o veículo na trajetória correta.
- Você pode sentir uma pulsação no pedal do freio ou ouvir um ruído ou vibração debaixo do capô. Isto é normal e indica que o sistema VDC está funcionando adequadamente.
- Ajuste a velocidade e modo de condução às condições da estrada.

Consulte: [Luz indicadora do controle de estabilidade \(VDC\) 2-15.](#)

[Luz indicadora do controle de estabilidade \(VDC\) OFF 2-17.](#)

Se uma falha ocorrer no sistema, a luz indicadora  se acende no painel de instrumentos. O sistema VDC desligará automaticamente quando estas luzes indicadoras se acenderem.







O display de informações* ou o interruptor (VDC) OFF é utilizado para desligar o sistema VDC. O sistema VDC também pode ser ligado ou desligado no display de informações*. A luz indicadora  e a luz do FEB*  se acenderão para indicar que os sistemas VDC e FEB* estão desligados.

Quando o display de informações* ou o interruptor (VDC) OFF for usado para desligar o sistema, o sistema VDC ainda funcionará para evitar que um pneu patine ao transferir potência para um pneu que não esteja patinando. A luz indicadora  piscará, se isto ocorrer. Todas as outras funções VDC serão desligadas e a luz indicadora não irá piscar.

O sistema VDC é reiniciado automaticamente para ligar quando o botão de partida for colocado na posição OFF e em seguida retorna à posição ON.

O computador possui uma característica de diagnóstico interna que testa o sistema cada vez que for dada a partida ao motor e o veículo movimentado para frente ou para trás em baixa velocidade. Quando o teste automático ocorrer, você poderá ouvir um ruído e/ou sentir uma pulsação no pedal do freio. Isto é normal e não é uma indicação de falha.



⚠️ ATENÇÃO

- O sistema VDC é projetado para ajudar o motorista a manter a estabilidade do veículo, mas não evita acidentes devido a operação abrupta do volante de direção em altas velocidades ou técnicas de direção perigosas ou descuidadas. Reduza a velocidade do veículo e tome muito cuidado ao dirigir ou fazer uma curva em superfícies escorregadias. Sempre dirija com cuidado.
- Não modifique a suspensão do veículo. Caso os componentes da suspensão, tais como amortecedores, suportes, molas, barras estabilizadoras, buchas e rodas não sejam adequados para o seu veículo Nissan ou estejam extremamente deteriorados, o sistema VDC pode não funcionar adequadamente. Isto pode afetar adversamente o desempenho de condução do veículo e a luz indicadora  pode piscar.
- Caso os seguintes componentes do freio, tais como pastilhas de freio, rotores e pinças não sejam adequados para o veículo Nissan ou estiverem extremamente deteriorados, o sistema VDC pode não funcionar corretamente e a luz indicadora  pode se acender.
- Caso os componentes relacionados com o controle do motor não sejam recomendados pela Nissan ou estiverem extremamente deteriorados, a luz indicadora  pode se acender.
- Ao dirigir em aclives muito acentuados como por exemplo curvas muito inclinadas, o sistema VDC pode não funcionar corretamente e a luz indicadora  pode piscar. Não dirija nestes tipos de estradas.
- Ao dirigir em uma superfície instável como por exemplo mesa giratória, balsa, elevador ou rampa, a luz indicadora  pode piscar. Isto não é uma falha. Dê partida ao motor novamente após dirigir em uma superfície instável.
- Caso as rodas ou pneus não sejam adequados para o veículo Nissan, o sistema VDC poderá não funcionar corretamente e a luz indicadora  pode piscar.
- O sistema VDC não substitui os pneus de inverno ou correntes dos pneus em uma superfície coberta de neve.





DISTRIBUIÇÃO DA FORÇA DE FRENAGEM

Durante a frenagem ao fazer uma curva, o sistema otimiza a distribuição da força para cada roda dependendo do raio da curva.

⚠️ ATENÇÃO

- O sistema VDC é projetado para ajudar o motorista a manter a estabilidade do veículo, mas não evita acidentes devido a operação abrupta do volante de direção em altas velocidades ou técnicas de direção perigosas ou descuidadas. Reduza a velocidade do veículo e tome muito cuidado ao dirigir ou fazer uma curva em superfícies escorregadias. Sempre dirija com cuidado.
- Os sistemas de controle de condução ativa e distribuição da força de frenagem podem não ser efetivos dependendo da condição de condução. Sempre dirija com cuidado e atenção.
- Não modifique a suspensão do veículo. Caso os componentes da suspensão, tais como amortecedores, suportes, molas, barras estabilizadoras, buchas e rodas não sejam adequados para o seu veículo Nissan ou estejam extremamente deteriorados, o sistema VDC pode não funcionar adequadamente. Isto pode afetar adversamente o desempenho de condução do veículo e a luz indicadora  pode piscar.
- Caso os seguintes componentes do freio, tais como pastilhas de freio, rotores e pinças não sejam adequados para o veículo Nissan ou estiverem extremamente deteriorados, o sistema VDC pode não funcionar corretamente e a luz indicadora  pode se acender.

⚠️ ATENÇÃO

- Caso os componentes relacionados com o controle do motor não sejam recomendados pela Nissan ou sejam extremamente deteriorados, a luz indicadora  pode se acender.
- Ao dirigir em aclives muito acentuados como por exemplo curvas muito inclinadas, o sistema VDC pode não funcionar corretamente a luz indicadora  pode piscar. Não dirija nestes tipos de estradas.
- Ao dirigir em uma superfície instável como por exemplo mesa giratória, balsa, elevador ou rampa, a luz indicadora  pode piscar. Isto não é uma falha. Dê partida ao motor novamente após dirigir em uma superfície instável.
- Caso as rodas ou pneus não sejam adequados para o veículo Nissan, o sistema VDC poderá não funcionar corretamente e a luz indicadora  pode piscar.
- O sistema VDC não substitui os pneus de inverno ou correntes dos pneus em uma superfície coberta de neve.

ASSISTÊNCIA PARA PARTIDA EM SUBIDA (HSA)

⚠️ ATENÇÃO

- Nunca confie unicamente no sistema de assistência para partida em subida (HSA) para evitar que o veículo se movimente para trás em uma ladeira. Sempre dirija com cuidado e atenção. Acione o pedal de freio quando o veículo estiver parado em uma ladeira. Tenha muito cuidado ao parar em uma ladeira com superfície congelada ou com lama. A perda de controle do veículo e possíveis ferimentos graves ou fatais poderão ocorrer, caso nada seja feito para evitar que o veículo se movimente para trás.
- O sistema de assistência para partida em subida (HSA) não foi projetado para manter o veículo parado em uma ladeira. Acione o pedal de freio quando o veículo estiver parado em uma ladeira íngreme. Caso esta recomendação não seja atendida, o veículo poderá se movimentar para trás, podendo causar uma colisão ou ferimentos graves.
- O funcionamento do sistema de assistência para partida em subida (HSA) depende das condições da estrada e da carga transportada pelo veículo. Sempre esteja preparado para acionar o pedal de freio e evitar que o veículo se movimente para trás. A observação incorreta deste fato poderá resultar em colisão ou ferimentos graves.

Quando o veículo estiver parado em uma ladeira, o sistema de assistência para partida em subida manterá automaticamente os freios acionados. Isto evita que o veículo se movimente para trás no momento que o motorista for liberar o pedal de freio para acionar o acelerador.

A assistência para partida em subida (HSA) irá operar automaticamente nas seguintes condições:

- Quando a alavanca seletora de marchas estiver em alguma posição de marcha à frente ou marcha a ré.
- Quando o veículo estiver completamente parado em uma subida com o freio acionado.

O tempo máximo de retenção é de dois segundos. Após os dois segundos o veículo começará a se movimentar para trás e a operação do sistema de assistência para partida em subida (HSA) será completamente interrompida.

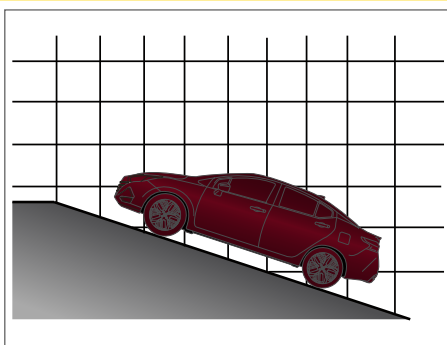

A assistência para partida em subida (HSA) não funcionará quando a alavanca seletora estiver na posição N (Neutro) ou P (Park) ou em uma rua plana.

Quando a luz indicadora do controle de estabilidade  se acender no painel de instrumentos, o sistema de assistência para partida em subida (HSA) não funcionará.

Consulte: [Luz indicadora do controle de estabilidade \(VDC\) 2-15](#)
[Luz indicadora do controle de estabilidade \(VDC\) OFF 2-17.](#)

SENSOR DE ESTACIONAMENTO (RSS)

ATENÇÃO

Caso os procedimentos e advertências a seguir não sejam observados, para o uso adequado do sistema RSS, poderão ocorrer acidentes graves ou fatais.

- O sistema RSS é um acessório de auxílio, mas não substitui a cautela do motorista. Sempre olhe e certifique-se da não presença de obstáculos ao manobrar em marcha a ré.
- Leia e entenda as limitações do sistema RSS. Climas severos podem afetar o funcionamento do sistema RSS e isto pode incluir redução de desempenho ou falsa ativação. Consulte: [Limitações do RSS 5-50.](#)
- Este sistema não foi projetado para evitar o contato com objetos pequenos ou móveis.
- O sistema foi desenvolvido para ajudar o motorista a detectar grandes obstáculos que poderiam causar danos ao veículo. O sistema não irá detectar pequenos objetos abaixo do para-choque, e pode não detectar objetos próximos ao para-choque ou no chão.
- O sistema pode não detectar os seguintes objetos: neve, roupa, algodão, lã de vidro, cordas, correntes e cabos, ou objetos em forma de cunha.
- Se o veículo sofrer danos no para-choque traseiro, deixando-o desalinhado ou torto, a zona de sensibilidade pode ser alterada, causando medições imprecisas de obstáculos ou alarmes falsos.

CUIDADO

- Ruído excessivo (tais como, volume do sistema de áudio ou uma janela aberta do veículo) irão interferir no alerta sonoro, e pode não ser audível.
- Mantenha a superfície dos sensores do sonar (localizada no para-choque traseiro) livre de acúmulo de neve, gelo e sujeira. Não risque a superfície dos sensores do sonar durante a limpeza. Se os sensores estiverem cobertos, a precisão do funcionamento do sonar será diminuída.

O sistema RSS emite um som para alertar o motorista sobre obstáculos próximos ao para-choque traseiro.

Quando o ícone “Tela” estiver ativo, a vista do sonar aparecerá automaticamente na tela sensível ao toque. Uma vista adicional do status do sonar aparecerá no display de informações* como referência.

FUNCIONAMENTO DO SISTEMA RSS

O sistema informa com um alerta visual e sonoro para alertar o motorista sobre obstáculos próximos ao para-choque traseiro, quando a alavanca seletora está na posição R (Ré).





Tabela de Operação do Sonar

Alcance	Sensor de estacionamento	
	Alerta sonoro	Alerta visual
R	O	O
O	Alerta sonoro e visual quando detectar	
T	Alerta visual na vista da câmara	
X	Sem alerta sonoro e visual	

O sistema é desativado quando a velocidade do veículo for acima de 10 km/h. O sistema é reativado abaixo dessa velocidade.

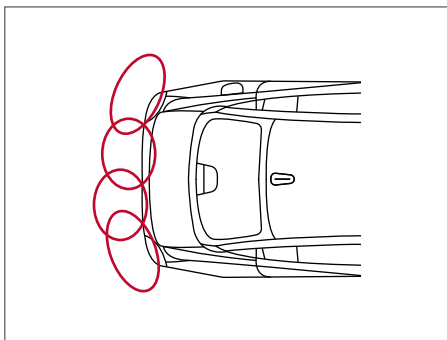
O alerta sonoro intermitente será interrompido após 3 segundos quando um obstáculo for detectado por apenas um sensor lateral e a distância não se alterar. O som será interrompido quando o obstáculo se afastar do veículo.

Quando um objeto for detectado o indicador  aparece e pisca e o alerta sonoro soa intermitentemente.

Quando o veículo se aproximar mais do objeto, a cor do indicador muda para  e o número de piscadas aumenta.

Quando o veículo estiver muito próximo do objeto, o indicador para de piscar e muda para  e o alerta sonoro soa continuamente.

Quando a lateral do veículo se aproximar de um objeto, o indicador do sonar lateral **A** aparecerá.

Quando o centro do veículo se aproximar do objeto, o indicador do sonar central **B** aparecerá.

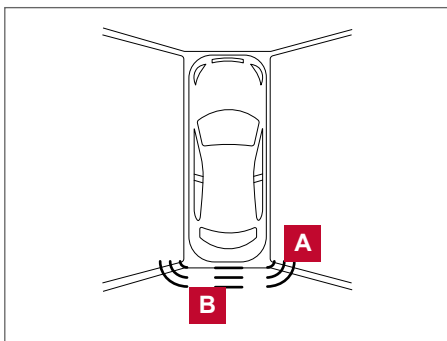

Os indicadores do sistema **A** aparecerão quando o veículo se aproximar de um objeto.

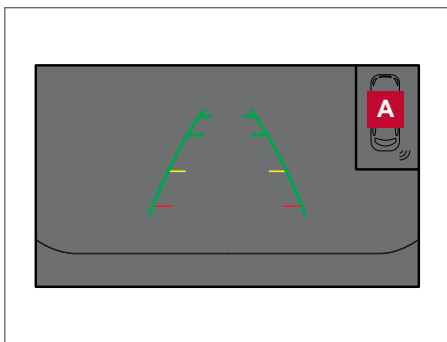

COMO HABILITAR/DESABILITAR O RSS

O sistema RSS é ativado automaticamente quando o botão de partida estiver na posição ON e a alavanca seletora na posição R (Ré).

Execute as etapas a seguir para ativar ou desativar o sistema do sonar:

Para veículos com display de informações (se equipado):

1. Utilize o botão ◀ ▶ até que a opção "Definições" seja exibida no display de informações* do veículo.

Utilize o botão ⬆ para selecionar "Assist. ao Condutor". Em seguida, pressione o botão OK.

2. Selecione "Aux. de Estacionamento" e pressione o botão OK.
3. Selecione "Sonar" e pressione o botão OK.
 - Selecione "Sensor Traseiro" e pressione o botão OK para ligar ou desligar o sistema RSS.
 - Selecione "Tela" para exibir o sensor de estacionamento (RSS) no display de informações* quando o sistema RSS ativar.
 - Selecione "Faixa" para alterar a distância do sistema RSS para "Longe", "Médio" ou "Próximo".
 - Selecione "Volume" para alterar o volume do sistema RSS para "Alto", "Méd." ou "Baixo".



Para veículos com o interruptor RSS OFF (se equipado):

1. Pressione o interruptor RSS OFF uma vez para ativar o RSS. A luz indicadora no interruptor RSS OFF se acenderá.
2. Pressione o interruptor RSS OFF novamente para desativar o RSS. A luz indicadora no interruptor RSS OFF se apagará.

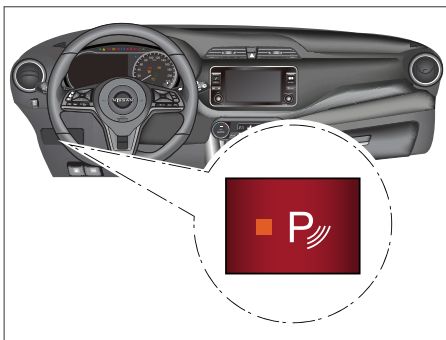

LIMITAÇÕES DO RSS

⚠ ATENÇÃO

As limitações do sistema RSS estão apontadas logo abaixo. Caso o veículo não seja operado de acordo com as limitações deste sistema, poderão ocorrer acidentes graves ou fatais.

- É responsabilidade do motorista estar alerta, dirigir e estacionar com segurança e outras manobras. O RSS não substitui os procedimentos adequados de condução do veículo.
- Leia e entenda as limitações do sistema RSS contidas nesta seção. Climas severos podem afetar o funcionamento do sistema RSS e isto pode incluir redução de desempenho ou falsa ativação.
- Este sistema não foi projetado para evitar o contato com objetos pequenos ou móveis.
- O sistema foi desenvolvido para ajudar o motorista a detectar grandes obstáculos que poderiam causar danos ao veículo. O sistema não irá detectar pequenos objetos abaixo do para-choque, e pode não detectar objetos próximos ao para-choque ou no chão.
- O sistema é desativado em velocidades acima de 10 km/h. Ele é ativado novamente em velocidades inferiores a 10 km/h.
- As fontes ultrassônicas, como lava-rápido, freios de ar comprimido de caminhões ou uma ferramenta pneumática podem afetar o funcionamento do sistema RSS e isto pode incluir redução de desempenho ou falsa ativação.
- Este sistema não foi projetado para evitar o contato com objetos pequenos ou móveis. Sempre manobre lentamente. O sistema não irá detectar pequenos objetos abaixo do para-choque ou no chão.
- O sistema pode não detectar os seguintes objetos: objetos macios como neve, pano, algodão, lã de vidro, etc. Objetos finos como corda, fio e corrente, etc ou objetos em forma de cunha.
- O sistema pode não detectar objetos em velocidades acima de 5 km/h e pode não detectar certos objetos angulares ou em movimento.

SISTEMA TEMPORARIAMENTE INDISPONÍVEL

Quando for detectado o bloqueio do sensor, o sistema será desativado automaticamente.

O sistema não ficará disponível até que as condições de obstrução do sistema deixem de existir. Os sensores podem ser obstruídos por condições temporárias do ambiente, como por exemplo jatos de água, cerração ou neblina.

Ações a serem adotadas:

O sistema voltará a operar automaticamente quando as condições de obstrução deixarem de existir.

MANUTENÇÃO DO SISTEMA

Os sensores **1** estão localizados próximos ao para-choque traseiro. Mantenha sempre limpa a área ao redor dos sensores.

Os sensores podem ser obstruídos por condições temporárias do ambiente, como por exemplo jatos de água, cerração ou neblina.

A condição de obstrução também pode ser causada por objetos como gelo, geada ou sujeira, obstruindo os sensores.

Verifique e remova objetos que obstruam a área ao redor dos sensores.

Não cole adesivos (incluindo os materiais transparentes), instale acessórios ou aplique pintura adicional próximo aos sensores.

Não bata ou danifique a área ao redor dos sensores. É recomendado levar o veículo a uma concessionária Nissan para verificação, caso a área ao redor dos sensores seja danificada devido à colisão.

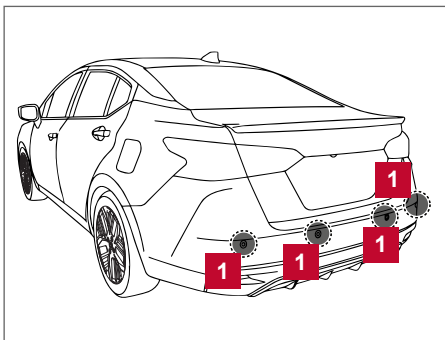

AO DIRIGIR EM CLIMA FRIO

DESOBSTRUINDO UMA FECHADURA CONGELADA

Para evitar o congelamento de uma fechadura de porta, aplique uma solução anticongelante no orifício da fechadura. Se a fechadura ficar congelada, aqueça a chave antes de inseri-la no orifício da chave, ou use a Chave inteligente Nissan®.

SOLUÇÃO ANTICONGELANTE

No inverno quando a estimativa de temperatura for abaixo de 0°C (32°F), verifique o anticongelante para garantir uma proteção adequada. Consulte: [Sistema de arrefecimento do motor 8-7](#).

BATERIA

Se a bateria não estiver totalmente carregada em condições de clima extremamente frio, o fluido da bateria poderá congelar, danificando-a. Para manter o máximo de eficiência, a bateria deve ser verificada regularmente. Este veículo está equipado com uma bateria selada livre de manutenção. Consulte: [Bateria 8-13](#).

DRENAGEM DO LÍQUIDO DE ARREFECIMENTO

Se o veículo for deixado em local aberto sem anticongelante, drene o sistema de arrefecimento, incluindo o bloco do motor. Reabasteça antes de operar o veículo novamente.

Consulte: [Troca do líquido de arrefecimento do motor 8-8](#).

EQUIPAMENTOS PARA PNEU

1. Os pneus de VERÃO têm um desenho de banda de rodagem que proporciona um desempenho superior em pavimento seco. Entretanto, o desempenho desses pneus será substancialmente reduzido sob condições de neve e gelo. Caso você dirija o seu veículo em estradas com neve ou gelo, a Nissan recomenda que sejam usados pneus do tipo MUD & SNOW (barro e neve) em todas as quatro rodas, ou ALL SEASON (todas as estações). Consulte uma concessionária Nissan quanto às informações sobre tipo, tamanho, relação de velocidade e viabilidade dos pneus.
2. Para proporcionar tração adicional em estradas cobertas de gelo, pneus com cravos podem ser usados. Entretanto, alguns estados e províncias proíbem o seu uso. Verifique as leis locais, estaduais ou federais, antes de instalar este tipo de pneu.

A capacidade de deslizamento e tração de um pneu para neve com cravos, em superfícies secas ou molhadas, poderá ser menor que os pneus para neve sem cravos.

3. As correntes para pneus podem ser usadas. Consulte: [Correntes para pneus 8-27](#).

EQUIPAMENTOS ESPECIAIS DE INVERNO

Durante o inverno, em regiões com risco de neve, é recomendável que sejam transportados no veículo os seguintes equipamentos:

- Um raspador e uma escova de cerdas dura para remover o gelo e a neve dos vidros e palhetas dos limpadores.
- Uma placa plana e resistente para ser colocada sob o macaco para firmá-lo.
- Uma pá para limpar a neve acumulada.
- Adicione fluido extra do lavador para reabastecer o reservatório do fluido do lavador do para-brisa.

DIRIGINDO EM PISTAS COM NEVE OU GELO

ATENÇÃO

- Gelo (0°C, 32°F, chuva congelada), neve podem ser lisos e proporcionar muita dificuldade de condução do veículo. O veículo terá pouca tração nestas condições. Tente evitar dirigir nestas condições, até que seja espalhado sal ou areia na pista.
- Qualquer que seja a condição, dirija com cuidado. Acelere e desacelere com cuidado. Caso acelere ou reduza de marcha muito rapidamente, as rodas de tração irão perder ainda mais a tração.
- Mantenha uma distância maior de frenagem sob essas condições. O início da frenagem deve ser antecipado, em comparação com a pista seca.
- Mantenha distâncias maiores em relação a outros veículos em pistas escorregadias.
- Preste atenção em pistas com pontos escorregadios (gelo). Isso pode ocorrer em locais escuros da pista. Se você observar uma destas áreas à frente, freie antes de atingi-la. Evite frear sobre o gelo, e evite fazer manobras bruscas com o volante.
- Não utilize o controle de velocidade ao conduzir em pistas escorregadias.
- A neve pode tornar difícil o fluxo dos gases de escape perigosos sob o veículo. Mantenha o tubo de escape desobstruído de neve, bem como as áreas ao redor do veículo.

FREIO DE ESTACIONAMENTO

Ao estacionar em áreas onde a temperatura seja abaixo de 0°C (32°F), não acione o freio de estacionamento, pois ele poderá congelar. Para estacionar com segurança:

- Coloque a alavanca seletora na posição P (Park).
- Coloque calços nos pneus.

EM CASO DE EMERGÊNCIA

6

Interruptor das luzes sinalizadoras de emergência.....	6-2
Triângulo de emergência.....	6-2
Parada de emergência do motor.....	6-2
Alerta de frenagem emergencial pelas luzes de freio.....	6-2
Pneu furado.....	6-3
Substituição de um pneu furado.....	6-3
Partida auxiliar.....	6-7
Empurrando o veículo para dar a partida.....	6-8
Se o veículo superaquecer.....	6-8
Rebocando o veículo.....	6-9
Reboque recomendado pela Nissan.....	6-9
Desatolando o veículo (liberando um veículo preso).....	6-10

INTERRUPTOR DAS LUZES SINALIZADORAS DE EMERGÊNCIA

Pressione o interruptor para alertar outros motoristas quando você precisar parar ou estacionar, em virtude de alguma situação de emergência. Todas as luzes indicadoras de direção irão piscar.

As luzes indicadoras de direção irão piscar com o botão de partida em qualquer posição.



⚠️ ATENÇÃO

- Se for necessário parar devido uma emergência, certifique-se de mover o veículo para fora da estrada.
- Não use as luzes de emergência ao trafegar em estradas a menos que circunstâncias incomuns o obriguem a conduzir em velocidade baixa.
- As luzes indicadoras de direção piscam quando o interruptor das luzes sinalizadoras de emergência for acionado.
- As luzes indicadoras de direção não funcionam quando o interruptor das luzes sinalizadoras estiver ativado.

TRIÂNGULO DE EMERGÊNCIA

O triângulo de emergência está localizado ao lado do pneu reserva.

Para acessar o triângulo de emergência abra a tampa do porta-malas e levante o carpete do compartimento do porta-malas.

PARADA DE EMERGÊNCIA DO MOTOR

Para desativar o motor em uma situação de emergência ao dirigir, execute o seguinte procedimento:

- Pressione o botão de partida três vezes consecutivas em menos de 1,5 segundo ou
- Pressione e mantenha pressionado o botão de partida por mais de 2 segundos.
- Coloque o botão de partida na posição OFF.

ALERTA DE FRENAGEM EMERGENCIAL PELAS LUZES DE FREIO

Quando o pedal de freio for acionado de forma súbita, colocando o veículo em situação de risco, a luz de freio e a luz de freio elevada poderão piscar de forma rápida.

Alerta de frenagem emergencial pelas luzes de freio opera sob as seguintes condições:

- Quando a velocidade do veículo for superior a 60 km/h
- Quando o sistema detectar que o pedal de freio foi acionado de forma súbita

O alerta de frenagem emergencial pelas luzes de freio não opera sob as seguintes condições:

- Quando o interruptor das luzes sinalizadoras de emergência for acionado
- Quando o sistema não detectar uma frenagem súbita

PNEU FURADO

SUBSTITUIÇÃO DE UM PNEU FURADO

Se você tiver um pneu furado, siga as instruções a seguir:

Parando o veículo

1. Conduza o veículo com segurança para fora da estrada e longe do trânsito.
2. Ligue as luzes de emergência.
3. Estacione o veículo numa superfície nivelada e acione o freio de estacionamento. Coloque a transmissão em P (Park).
4. Desligue o motor. Levante o capô do motor para sinalizar aos outros motoristas e a equipe de assistência da estrada, que você precisa de ajuda.
5. Peça a todos os passageiros que saiam do veículo e permaneçam em local seguro, longe do trânsito e do veículo.

⚠ ATENÇÃO

- Certifique-se de que o freio de estacionamento esteja aplicado e a transmissão esteja na posição P (Park).
- Nunca troque os pneus quando o veículo estiver em uma ladeira, área com gelo ou área escorregadia. Isto é perigoso.
- Nunca troque os pneus com o trânsito muito próximo ao seu veículo. Aguarde a equipe de assistência da estrada.

Calços nas rodas

Coloque blocos adequados **1** em ambas as partes dianteira ou traseira da roda diagonalmente oposta ao pneu furado **2**, para evitar que o veículo se movimente ao ser levantado.

⚠ ATENÇÃO

Certifique-se de que a roda esteja bloqueada de forma que o veículo não possa se movimentar e causar acidentes.

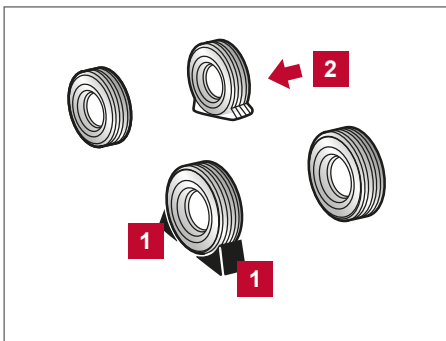

Acesso ao pneu reserva e às ferramentas

1. Abra a tampa do porta-malas. Levante o carpete do compartimento do porta-malas **A**. Remova o macaco e o pneu reserva (conforme mostrado na figura).

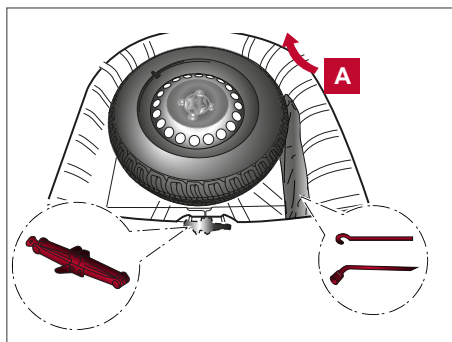

2. Para remover o macaco, solte-o de sua fixação, girando o engate da haste na extremidade do macaco manualmente e no sentido anti-horário. Se necessário, remova o pneu reserva primeiramente para facilitar o acesso.

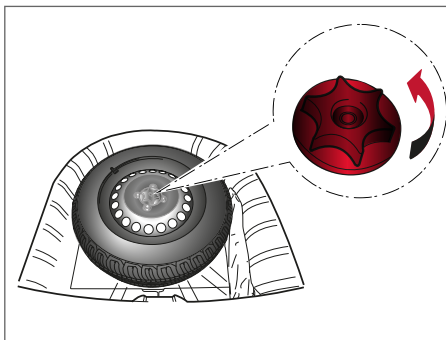

Remoção da calota (se equipado)

Para remover a calota da roda, use a haste do macaco **1** como indicado na ilustração.

Coloque um pano **2** entre a roda e a haste do macaco para não danificar a roda ou calota.

⚠ ATENÇÃO

Não use as mãos para remover as coberturas ou as calotas das rodas. Isto poderá causar ferimentos graves.

Tome cuidado para não arranhar a calota ou a superfície da roda.

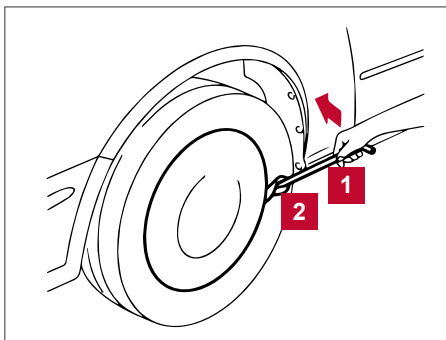

Levantando o veículo e removendo o pneu danificado

Sempre consulte nas ilustrações adequadas os pontos corretos de elevação específicos para o modelo do seu veículo e do tipo do macaco.

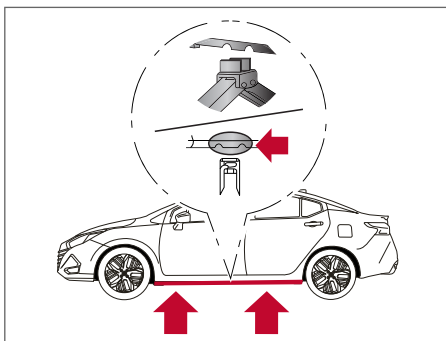

⚠ ATENÇÃO

- Nunca fique embaixo de um veículo sustentado apenas pelo macaco. Se for necessário trabalhar embaixo do veículo, utilize um suporte para suspendê-lo seguramente.
- Utilize somente o macaco fornecido com o seu veículo para levatá-lo. Não utilize o macaco fornecido com o seu veículo para levantar outros veículos. O macaco foi projetado para levantar apenas o seu veículo durante uma troca de pneu.
- Use os pontos de elevação corretos. Nunca use qualquer outra parte do veículo para apoiar o macaco.
- Nunca levante o veículo mais que o necessário.
- Nunca utilize blocos sob ou sobre o macaco.
- Não dê a partida ou faça funcionar o motor enquanto o veículo estiver levantado pelo macaco. Isto poderá fazer com que o veículo se mova. Isto é especialmente perigoso para os veículos com diferenciais de deslizamento limitado.
- Nunca permita que os passageiros permaneçam no interior do veículo enquanto o mesmo estiver apoiado pelo macaco.
- Nunca ligue o motor com as rodas fora do chão. Isto poderá fazer com que o veículo se mova.

Leia cuidadosamente a etiqueta de advertência aderida no corpo do macaco e as instruções a seguir.

1. Com a chave de roda, solte cada porca da roda em uma ou duas voltas no sentido anti-horário. **Não remova as porcas da roda até que o pneu esteja fora do chão.**
2. Posicione o macaco diretamente sob o ponto de elevação (conforme ilustrado), de maneira que a parte superior do macaco se apoie no ponto de elevação. Alinhe o apoio do macaco entre os dois encaixes localizados na parte dianteira ou traseira (conforme ilustrado). Além disso, encaixe a canaleta no apoio do macaco entre os encaixes (conforme ilustrado).

O macaco deve ser usado sobre um piso nivelado e firme.

3. Para levantar o veículo, segure firmemente a alavanca do macaco e a haste com ambas as mãos. Levante o veículo cuidadosamente até tirar o pneu do chão. Remova as porcas da roda, e então remova o pneu.

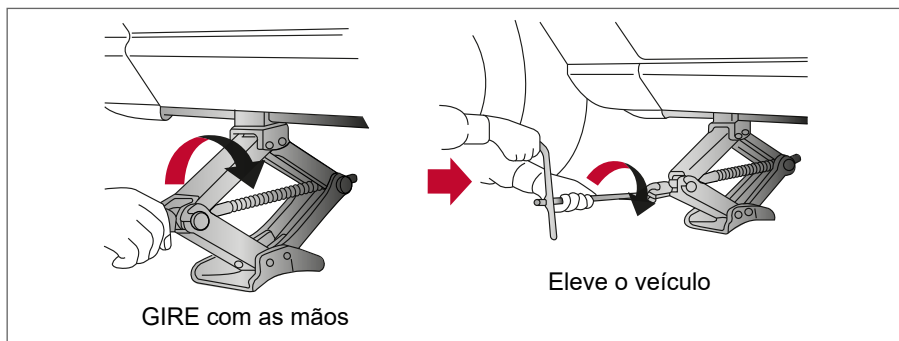

Instalação do pneu reserva

O pneu reserva é destinado exclusivamente ao uso temporário, em situações de emergência. Retorne o pneu substituído o mais breve possível. Consulte: [Rodas e pneus 8-24](#).

1. Limpe quaisquer vestígios de barro ou sujeira da superfície entre a roda e o cubo.
2. Instale o pneu reserva cuidadosamente e aperte as porcas com as mãos.
3. Com a chave de roda, aperte as porcas de maneira alternada e uniformemente na sequência ilustrada (**A, B, C, D**), até que estejam apertadas.

4. Abaixе o veículo lentamente, até o pneu tocar o solo. Então, aperte corretamente as porcas com a chave de roda na sequência ilustrada (A, B, C, D). Abaixе o veículo completamente.

⚠️ ATENÇÃO

- Porcas de roda incorretas ou mal apertadas podem fazer com que o pneu se afrouxe ou se solte. Isto poderá causar um acidente.
- Nunca utilize óleo ou graxa nos prisioneiros ou porcas da roda. Isto poderá fazer com que as porcas da roda se afrouxem.
- Reaperte as porcas de roda após o veículo ter trafegado 1.000 km, e no caso de pneu furado.

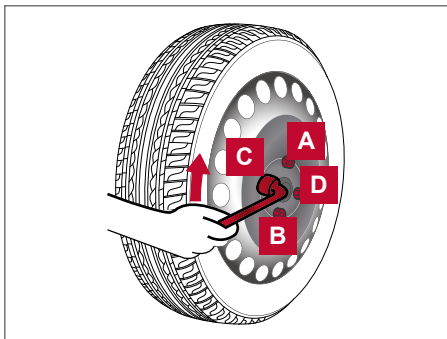

Aperte as porcas de roda o mais rapidamente possível, de acordo com o torque especificado, utilizando um torquímetro.

Torque de aperto da porca da roda: 113 N.m

As porcas das rodas devem ser mantidas apertadas de acordo com as especificações, em todas as ocasiões. É recomendável que as porcas de rodas sejam apertadas de acordo com a especificação em cada intervalo de lubrificação.

Ajuste a pressão do pneu quando o mesmo estiver FRIO.

Pressão para pneus frios: Após o veículo permanecer estacionado, por 3 horas ou mais ou ter trafegado menos de 1,6 km.

A pressão dos pneus a FRIO é indicada na etiqueta de especificação de pressão dos pneus.

5. Armazene corretamente o pneu reserva no veículo.
6. Instale o macaco em seu compartimento de armazenagem.
7. Reinstale a tampa do pneu reserva e o carpete do compartimento do porta-malas sobre o pneu furado.
8. Feche a tampa do porta-malas.

⚠️ ATENÇÃO

- Certifique-se sempre de que o pneu reserva (conjunto sobressalente de uso temporário) e o macaco sejam afixados com segurança após o uso. Caso não sejam adequadamente afixados, estes itens poderão se deslocar, atingindo o(s) ocupante(s) do veículo em uma frenagem brusca ou em caso de acidente.
- O pneu reserva foi projetado para uso somente em emergência. O uso inadequado do pneu reserva pode ocasionar a perda de controle do veículo, provocar acidentes que podem resultar em ferimentos graves.
- Após o reparo, reinstale o pneu substituído o mais breve possível, evitando o uso continuado do pneu reserva.
- Não instale o pneu reserva se estiver deformado, danificado ou apresentar indícios de desgaste.
- Se precisar conduzir o veículo utilizando o pneu reserva, dirija o veículo com prudência, nunca ultrapassando a velocidade de 80 km/h.
- Nunca utilize mais do que um pneu reserva ao mesmo tempo.
- Mantenha o pneu reserva sempre calibrado, seguindo a recomendação de pressão máxima recomendada neste manual.
Consulte: [Pressão dos pneus 8-24](#).

PARTIDA AUXILIAR

Para ligar o motor com uma bateria auxiliar, as instruções e precauções a seguir devem ser seguidas.

⚠️ ATENÇÃO

- Caso os procedimentos sejam feitos incorretamente, a partida auxiliar poderá causar explosão da bateria, resultando em ferimentos graves ou fatais, além de danificar o seu veículo.
- O gás hidrogênio é explosivo e está sempre presente ao redor da bateria. Mantenha as chamas e faíscas longe da bateria.
- Não permita que o fluido da bateria entre em contato com os olhos, pele, roupas ou superfícies pintadas do veículo. O fluido da bateria é uma solução corrosiva de ácido sulfúrico, que pode causar queimaduras graves. Caso o fluido entre em contato com alguma área, lave imediatamente a área afetada com água.
- Mantenha a bateria fora do alcance de crianças.
- Deve-se usar uma bateria auxiliar com capacidade de 12 volts. A utilização de uma bateria com especificação inadequada pode danificar o seu veículo.
- Sempre que trabalhar em uma bateria ou próximo a ela, use protetores oculares apropriados (por exemplo, óculos de proteção ou máscaras de segurança) e remova anéis, pulseiras de metal ou qualquer outra joia. Não se apoie sobre uma bateria ao efetuar a partida por bateria auxiliar.
- Não tente realizar a partida auxiliar para uma bateria congelada. Ela poderá explodir e causar ferimentos graves.
- Seu veículo dispõe de um ventilador automático de arrefecimento do motor. Ele poderá ligar a qualquer momento. Mantenha as mãos e outros objetos longe do ventilador.
- Sempre siga as instruções a seguir. Caso estas instruções não sejam observadas pode resultar em danos no sistema de carga e causar ferimentos às pessoas.

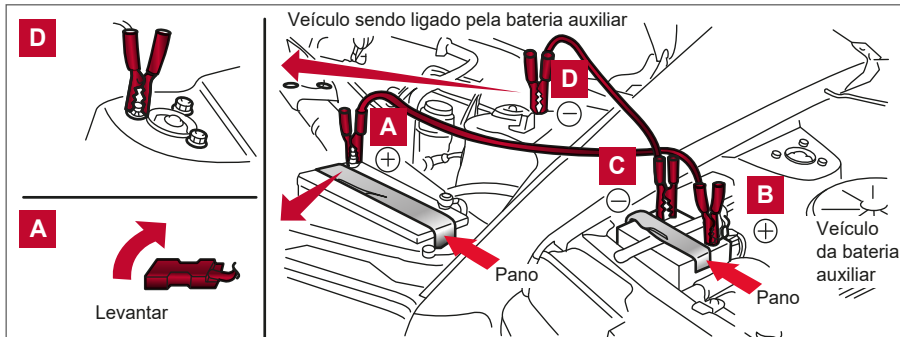

1. Caso a bateria auxiliar esteja em outro veículo, posicione os dois veículos de maneira que as suas baterias fiquem posicionadas próximas uma da outra.

Não permita que os dois veículos se encostem.

2. Acione o freio de estacionamento. Mova a alavanca seletora para a posição P (Park). Desligue todos os sistemas elétricos desnecessários (lâmpadas, aquecedor, ar-condicionado, etc.)
3. Coloque o botão de partida na posição LOCK ou OFF.
4. Conecte os cabos de partida na sequência ilustrada (A, B, C, D).
5. Dê partida ao motor do veículo da bateria auxiliar e deixe-o funcionar por alguns minutos.

⚠ CUIDADO

- Sempre conecte positivo (+) com positivo (+) e negativo (-) na carroceria (por exemplo, parafuso de fixação da carroceria, suporte do motor, etc.) e não à bateria.
- Certifique-se de que os cabos de partida auxiliar não toquem as partes móveis no compartimento do motor e as garras do cabo não toquem em nenhum outro metal.

6. Mantenha a rotação do motor em aproximadamente 2000 rpm e dê a partida ao motor do outro veículo que está sendo auxiliado.
7. Após ligar o motor, desconecte cuidadosamente o cabo negativo e depois o cabo positivo.

⚠ CUIDADO

Não acione o motor de partida por mais de 10 segundos. Se o motor não ligar neste período, coloque o botão de partida na posição OFF e aguarde de 3 a 4 segundos antes de tentar novamente.

EMPURRANDO O VEÍCULO PARA DAR A PARTIDA**⚠ CUIDADO**

- Os veículos equipados com transmissão continuamente variável (CVT) não podem ser empurrados ou puxados por um reboque para dar a partida. Caso esta observação seja ignorada, a transmissão poderá sofrer sérios danos.
- Não impulse o veículo para dar a partida ao motor. O catalisador de três vias pode ser danificado.

SE O VEÍCULO SUPERAQUECER

Caso o motor do veículo esteja superaquecido, indicado por uma leitura do medidor de temperatura do motor extremamente alta, ou pela luz de advertência de alta temperatura  ou caso você note uma falta de potência do motor, ruídos anormais, etc., siga os seguintes procedimentos:

⚠ ATENÇÃO

- Não continue dirigindo, se o motor do veículo superaquecer. Isto poderá danificar o motor e até causar incêndio no veículo.
- Para evitar o risco de ser queimado, nunca remova a tampa do reservatório do líquido de arrefecimento com o motor ainda quente. Quando a tampa do reservatório do líquido de arrefecimento do motor for removida, a água quente sob pressão será esguichada para fora, podendo causar ferimentos graves.
- Nunca abra o capô do motor, caso haja vapor sendo expelido.

1. Conduza o veículo para um lugar seguro fora da estrada, acione o freio de estacionamento e mova a alavanca seletora para a posição P (Park).

Não desligue o motor.

2. Desligue o ar-condicionado. Abra todos os vidros, coloque o seletor de temperatura do aquecedor ou ar-condicionado no aquecimento máximo e o seletor de velocidade do ventilador na velocidade máxima.
3. Saia do veículo. Inspeção visualmente e ouça se o vapor ou líquido de arrefecimento ainda estão saindo do reservatório do líquido de arrefecimento do motor, antes de abrir o capô do motor. (caso exista vapor ou líquido de arrefecimento sendo liberado do reservatório do líquido de arrefecimento, desligue o motor.). Não abra o capô do motor até que todo o vapor ou líquido de arrefecimento não seja mais percebido.

4. Abra o capô do motor.

ATENÇÃO

Caso exista vapor ou água sendo liberado do motor, mantenha distância para não se queimar.

5. Inspeção visualmente as correias quanto a danos ou folga. Verifique se o ventilador de arrefecimento do motor está funcionando. Não deve haver vazamento de água pelo radiador ou mangueiras do radiador. Caso exista vazamento de líquido de arrefecimento, a correia da bomba de água estiver frouxa ou faltante, ou o ventilador de arrefecimento do motor não estiver funcionando, desligue o motor.

ATENÇÃO

Tome cuidado para evitar que as mãos, cabelos, joias ou roupas entrem em contato ou fiquem presos nas correias de acionamento ou no ventilador de arrefecimento do motor. O ventilador de arrefecimento do motor pode ligar a qualquer momento.

6. Após o motor esfriar, verifique o nível do líquido do arrefecimento no reservatório, com o motor funcionando. Adicione líquido de arrefecimento ao reservatório, se necessário. O veículo deverá ser reparado em uma concessionária Nissan.

REBOCANDO O VEÍCULO

Ao rebocar o seu veículo, obedeça as legislações locais relacionadas ao reboque. Equipamentos de reboque incorretos podem danificar o seu veículo. As instruções de reboque estão disponíveis na concessionária Nissan. Os operadores de serviço locais geralmente estão familiarizados com as leis e procedimentos aplicáveis para reboque. Para assegurar quanto ao reboque adequado e evitar danos acidentais ao seu veículo, a Nissan recomenda que o seu veículo seja rebocado por um operador de serviço profissional. É aconselhável que o operador de serviço profissional leia cuidadosamente as seguintes instruções:

ATENÇÃO

- Nunca viaje em um veículo que está sendo rebocado.
- Nunca permaneça debaixo de veículo levantado pelo guincho do caminhão reboque.

CUIDADO

- Ao rebocar, certifique-se de que a transmissão, eixos, sistema de direção e conjunto motriz estejam em boas condições. Caso alguma unidade esteja danificada, deverá ser usada uma carreta de reboque para veículos ou um caminhão plataforma.
- Sempre fixe correntes de segurança antes de efetuar o reboque.

REBOQUE RECOMENDADO PELA NISSAN

A Nissan recomenda que o veículo seja rebocado com as rodas de direção (dianteiras) fora do solo, ou que o veículo seja colocado em um caminhão plataforma (conforme ilustrado).

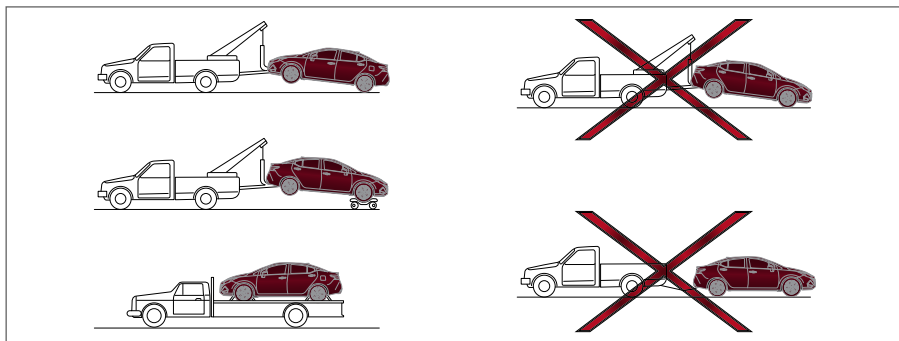

⚠ CUIDADO

- Nunca reboque modelos com transmissão continuamente variável (CVT) com as rodas dianteiras ou as quatro rodas em contato com o chão (de frente ou de ré), uma vez que isto pode causar danos graves e caros à transmissão. Caso seja necessário rebocar o veículo com as rodas traseiras suspensas, sempre use uma carreta de reboque para veículos sob as rodas dianteiras.
- Quando rebocar modelos com transmissão continuamente variável (CVT) com as quatro rodas na carreta de reboque:
 - Coloque o botão de partida na posição OFF e mantenha o volante de direção na posição reta com uma corda ou dispositivo similar. Nunca trave o volante de direção colocando o botão de partida na posição LOCK. Isso pode danificar o mecanismo de trava da direção (modelos com mecanismo de trava da direção).
 - Coloque a alavanca seletora de marchas na posição N (Neutro).

DESATOLANDO O VEÍCULO (Liberando um veículo preso)

⚠ ATENÇÃO

Para evitar danos ao veículo, ferimentos graves ou morte, quando recuperar um veículo atolado:

- Entre em contato com um serviço de reboque profissional para recuperar o veículo, se você tiver qualquer dúvida a respeito do procedimento necessário.
- Não use os ganchos de recuperação* para rebocar ou liberar um veículo atolado.
- Apenas use dispositivos projetados especificamente para recuperar o veículo e siga as instruções do fabricante.
- Sempre puxe o dispositivo de recuperação em linha reta em relação à parte dianteira do veículo. Nunca puxe o veículo em ângulo.
- Os dispositivos de recuperação devem ser direcionados de maneira que não toquem qualquer parte do veículo, exceto o ponto de fixação.

Caso o seu veículo esteja atolado em areia, neve, lama etc., use uma cinta ou outro equipamento específico para este fim. Siga sempre todas as instruções do fabricante do equipamento para recuperação de veículos.

Não use os ganchos de recuperação* para rebocar ou recuperar o veículo.

Balançando um veículo atolado

ATENÇÃO

- **Mantenha distância do veículo atolado.**
- **Não permita que os pneus patinem em alta rotação. Isto poderá causar a explosão dos pneus, resultando em ferimentos graves. Peças do seu veículo podem também superaquecer e serem danificadas.**

Caso o seu veículo esteja atolado em areia, neve, lama etc., siga os seguintes procedimentos:

1. Desligue o sistema do controle de estabilidade (VDC).
2. Certifique-se de que as áreas a frente e atrás do veículo estejam livres de obstruções.
3. Gire o volante de direção para a direita e para a esquerda para limpar a área ao redor dos pneus dianteiros.
4. Balance lentamente o veículo para frente e para trás.
 - Engate a marcha entre R (Ré) e D (Drive).
 - Acelere o mínimo possível para manter o movimento de balanço.
 - Solte o pedal do acelerador antes de engatar entre R (Ré) e D (Drive).
 - Não gire os pneus acima de 55 km/h.
5. Caso o veículo não possa ser liberado após algumas tentativas, entre em contato com o serviço de reboque profissional para remover o veículo.

APARÊNCIA E CUIDADOS



Limpeza externa.....	7-2
Lavagem	7-2
Aplicação de cera.....	7-2
Remoção de manchas	7-3
Parte inferior do veículo	7-3
Rodas de liga leve.....	7-3
Peças cromadas	7-3
Vidros	7-3
Limpa-pneus	7-4
Limpeza interna.....	7-4
Odorizadores de ambiente.....	7-4
Tapetes.....	7-5
Cintos de segurança	7-5
Proteção contra corrosão	7-5
Fatores mais comuns para a corrosão do veículo	7-5
Fatores ambientais que influenciam no índice de corrosão.....	7-6
Para proteger o seu veículo contra a corrosão	7-6

LIMPEZA EXTERNA

Para manter a boa aparência do seu veículo, é muito importante que você tome certos cuidados.

Para proteger as superfícies pintadas, lave o seu veículo o mais breve possível:

- Após uma chuva, para evitar possíveis danos decorrentes de chuvas ácidas.
- Após conduzir em estradas litorâneas.
- Quando fuligem, dejetos de pássaros, seiva de árvores, insetos ou partículas metálicas caírem na pintura.
- Quando houver acúmulo de lama ou poeira na superfície.

Sempre que possível, guarde ou estacione o seu veículo dentro da garagem ou sob uma área coberta.

Quando for preciso estacionar o veículo em área externa, estacione em uma área sombreada ou proteja o veículo com uma capa.

Tome cuidado para não riscar a pintura ao colocar ou remover a capa.

LAVAGEM

Remova a sujeira, lavando a superfície com água abundante e uma esponja molhada. Lave o veículo completamente usando sabão neutro, detergente especial para veículos ou detergente para lavar louças de uso geral misturado com água limpa e morna (nunca quente).

CUIDADO

- **Não use serviços de lava-rápidos que utilizem ácido no detergente. Alguns lava-rápidos, especialmente aqueles que não utilizam escovas, usam algum ácido para a limpeza. O ácido pode reagir com alguns componentes plásticos do veículo, causando rachaduras. Isto poderá afetar a aparência, bem como provocar o funcionamento inadequado dos mesmos. Sempre verifique o lava-rápido para confirmar se não está sendo utilizado nenhum ácido.**
- **Nunca use sabão de limpeza, detergentes químicos fortes, gasolina ou solventes.**
- **Não lave o veículo sob a luz solar ou enquanto a carroceria estiver quente, pois a pintura poderá ficar manchada.**
- **Evite utilizar panos ásperos ou muito felpudos, como luvas de lavagem. Deve-se ter cuidado ao remover sujeira incrustada ou outras substâncias estranhas, para que a superfície não seja riscada ou danificada.**

Enxágue o veículo completamente com água limpa em abundância.

Os flanges internos, uniões e vincos das portas, região do vidro traseiro e capô do motor são particularmente vulneráveis aos efeitos do sal da estrada. Portanto, estas áreas devem ser limpas regularmente. Tome cuidado para que os furos de drenagem na parte inferior das portas estejam sempre desobstruídos. Pulverize água debaixo da carroceria e nas caixas das rodas para remover a sujeira impregnada.

Pode ser utilizado um pedaço de camurça para secar o veículo e evitar manchas de água.

APLICAÇÃO DE CERA

A aplicação regular de cera protege as superfícies pintadas e ajuda a manter a aparência nova do veículo. O polimento é recomendado para a remoção de resíduos de cera e evitar uma aparência gasta pela exposição ao clima antes de uma nova aplicação de cera.

Uma concessionária Nissan pode ajudá-lo a escolher os produtos adequados.

- Sempre aplique cera em seu veículo depois de uma lavagem completa. Siga as instruções fornecidas na embalagem do produto.
- Não use ceras que contenham abrasivos, componentes cortantes ou de limpeza que possam danificar a pintura.

O polimento à máquina ou polimento agressivo sobre a camada de base ou acabamento com camada transparente pode tirar o brilho da pintura ou deixar marcas circulares.

REMOÇÃO DE MANCHAS

Remova as manchas de piche e óleo, poeira industrial, dejetos de pássaros, insetos e seiva de árvores o mais rápido possível das superfícies pintadas, a fim de que sejam evitados danos e manchas permanentes. Produtos especiais de limpeza estão disponíveis em sua concessionária Nissan, ou em lojas de acessórios automotivos.

PARTE INFERIOR DO VEÍCULO

Em áreas onde o sal é utilizado durante o inverno, é necessário limpar a parte inferior do veículo regularmente, de maneira a evitar o acúmulo de sujeira e sal e a aceleração da corrosão na suspensão e na parte inferior do veículo. Antes do período de inverno, e novamente na primavera, o acabamento na pintura deve ser inspecionado e, se necessário, deve ser aplicado um novo tratamento.

VIDROS

Ao limpar o vidro traseiro, será mais fácil fazê-lo se a luz de freio elevada* for removida primeiramente.

Tome cuidado quando remover a luz de freio elevada para não danificar seus fios:

Para remover a luz de freio elevada:

- 1** Empurre na direção da traseira do veículo.
- 2** Levante para remover

A luz de freio elevada deve ser reinstalada adequadamente antes de dirigir o veículo.

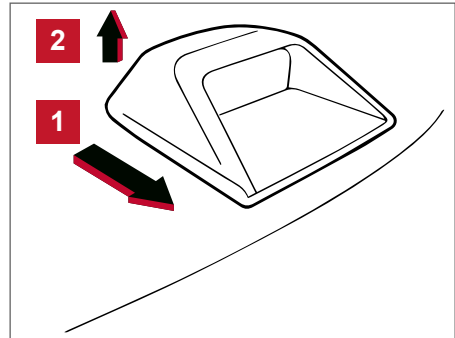

Utilize limpavidros para remover a película de fuligem e a poeira das superfícies dos vidros. É normal que os vidros do veículo fiquem cobertos por uma película de poeira após ficar estacionado sob o sol quente. Um limpavidros e um pano macio removerão esta película facilmente.

⚠ CUIDADO

Ao limpar a parte interna dos vidros, não use ferramentas pontiagudas, detergentes abrasivos ou detergentes desinfetantes à base de cloro. Eles poderão danificar os condutores elétricos, elementos da antena do rádio ou elementos do desembaçador do vidro traseiro.

RODAS DE LIGA LEVE

Lave as rodas regularmente com uma esponja umedecida em uma solução de sabão neutro, principalmente nos meses de inverno, em áreas onde as estradas sejam salpicadas com sal. Caso não seja removido, o sal nas estradas pode descolorir as rodas.

⚠ CUIDADO

Siga as instruções a seguir para evitar manchas ou descoloração das rodas:

Não use um produto de limpeza com alto conteúdo de ácidos fortes ou conteúdos alcalinos para limpar as rodas.

- **Não aplique produtos de limpeza para rodas quando estas estiverem quentes. A temperatura deve ser igual à temperatura ambiente.**
- **Enxágue a roda para remover completamente o produto de limpeza dentro de 15 minutos após a aplicação.**

PEÇAS CROMADAS

Limpe regularmente as peças cromadas com polidor de cromados não abrasivo, para manter o brilho.

LIMPA-PNEUS

A Nissan não recomenda o uso de limpa-pneus. Os fabricantes de pneus aplicam um revestimento aos pneus que ajudam a reduzir a descoloração da borracha. Caso o limpa-pneus seja aplicado nos pneus, pode haver uma reação química com o revestimento e a formação de um composto. Este composto poderá soltar do pneu durante a condução do veículo e manchar a sua pintura. Caso você opte pelo uso de um limpa-pneus, siga as seguintes instruções:

- Utilize um limpa-pneus à base de água. Seu revestimento sobre o pneu dissolve-se com maior facilidade do que um limpa-pneus à base de óleo.
- Aplique uma leve camada de limpa-pneus, evitando assim a penetração na banda de rodagem/ranhuras do pneu (onde seria difícil sua remoção).
- Limpe o excesso de limpa-pneus utilizando uma toalha seca. Certifique-se de que o limpa-pneus seja completamente removido da banda de rodagem/ranhuras do pneu.
- Permita que o limpa-pneus seque de acordo com as recomendações do fabricante.

LIMPEZA INTERNA

Remova, ocasionalmente, a poeira solta no acabamento interno, peças plásticas e bancos utilizando um aspirador de pó ou escova de cerdas macia. Limpe as superfícies de vinil e couro com um pano limpo e macio, umedecido em uma solução de sabão neutro e, a seguir, limpe-as com um pano macio e seco.

Cuidados regulares e limpeza são necessários para manter a aparência do couro.

Antes de utilizar um impermeabilizante de tecidos, leia as instruções do fabricante. Alguns impermeabilizantes de tecidos contêm produtos químicos que podem manchar ou descolorir o tecido dos bancos.

Utilize um pano macio umedecido em água para limpar as lentes dos medidores e indicadores do painel de instrumentos.

CUIDADO

- **Não utilize água ou limpadores ácidos (limpadores a vapor quente) nos assentos dos bancos. Isto pode danificar os assentos ou o sensor de classificação de ocupante. Isto pode afetar também o funcionamento do sistema do air bag e resultar em ferimentos graves.**
- **Nunca use benzina, thinner ou qualquer produto similar.**
- **Pequenas partículas de sujeira podem ser abrasivas, podendo danificar as superfícies do couro, desta forma, devem ser removidas imediatamente. Não use sabão em pasta, ceras automotivas, polidores, óleos, fluidos de limpeza, solventes, detergentes ou limpadores à base de amônia, pois eles poderão danificar o acabamento natural do couro.**
- **Nunca use protetores de tecido que não sejam recomendados pelo fabricante.**
- **Nunca use produtos de limpeza nas lentes de vidro ou plástico dos instrumentos e medidores do painel. Isto poderá danificar a cobertura das lentes.**

ODORIZADORES DE AMBIENTE

A maioria dos odorizadores de ambiente usam solvente que pode afetar a parte interna do veículo. Caso você use odorizador de ambiente, siga as seguintes precauções:

- Os odorizadores de ambiente do tipo suspenso podem causar descoloração permanente quando eles entrarem em contato com as superfícies da parte interna do veículo. Coloque o odorizador de ambiente em um local que permita pendurar livremente e não entre em contato com a superfície interna do veículo.
- Os odorizadores do tipo líquido são tipicamente usados nos difusores de ar. Estes produtos podem causar danos imediatos e a descoloração quando derramados nas superfícies do interior do veículo.

Leia com cuidado e siga as instruções do fabricante antes de usar os odorizadores de ambiente.

TAPETES

⚠ ATENÇÃO

Para evitar interferência na operação dos pedais que pode resultar em colisão e ferimentos:

- **NUNCA** coloque um tapete sobre outro tapete na posição do lado do motorista.
- Use somente os tapetes genuínos Nissan projetados especificamente para o seu modelo de veículo. Consulte a sua concessionária Nissan para mais informações.
- Posicione os tapetes adequadamente na região do assoalho usando o apoio para posicionamento do tapete. Consulte: [Apoio para o posicionamento do tapete 7-5](#).

A utilização de tapetes genuínos Nissan prolonga a vida útil do carpete de seu veículo e facilita a limpeza do interior. Os tapetes devem ser mantidos limpos e substituídos se excessivamente gastos.

Apoio para o posicionamento do tapete

Este veículo inclui apoio para o tapete que atua como auxílio para posicionar o tapete. Os tapetes genuínos Nissan foram projetados especialmente para cada modelo de veículo. O tapete do lado do motorista dispõe de dois ilhós incorporados. Posicione o tapete, instalando o gancho de suporte do tapete pelos orifícios dos ilhós, enquanto centraliza o tapete na região do piso.

Faça inspeções periódicas para certificar-se de que os tapetes estejam adequadamente posicionados.

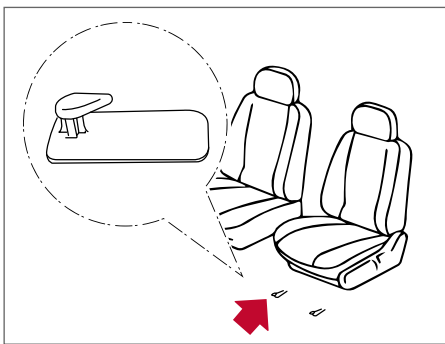
**CINTOS DE SEGURANÇA**

Os cintos de segurança podem ser limpos passando-se uma esponja umedecida em solução de sabão neutro. Deixe que os cintos sequem completamente à sombra antes de usá-los novamente. Consulte: [Manutenção do cinto de segurança 1-14](#).

⚠ ATENÇÃO

Não permita que os cintos de segurança molhados sejam retraídos no retrator. NUNCA use alvejantes, removedores, tinturas ou solventes químicos, pois estes materiais podem enfraquecer as cintas do cinto de segurança.

PROTEÇÃO CONTRA CORROSÃO**FATORES MAIS COMUNS PARA A CORROSÃO DO VEÍCULO**

- O acúmulo de sujeira e fragmentos retidos pela umidade nas cavidades, cantos e outras áreas da carroceria.
- Danos à pintura e outras proteções superficiais causados por pedregulhos e pedaços de pedra e por pequenos acidentes de trânsito.

FATORES AMBIENTAIS QUE INFLUENCIAM NO ÍNDICE DE CORROSÃO

Umidade

O acúmulo de areia, poeira e água nas partes inferiores da carroceria aceleram a corrosão. Coberturas de piso molhadas não secarão completamente no interior do veículo e devem ser removidas para a secagem, evitando a corrosão do painel do assoalho.

Umidade relativa do ar

A corrosão será acelerada em regiões onde a umidade relativa do ar for mais alta, especialmente se nestas regiões, a temperatura seja muito fria, seja utilizado sal nas estradas ou o ar seja poluído.

Temperatura

O aumento de temperatura irá acelerar a corrosão das peças que não são bem ventiladas.

Poluição do ar

A poluição do ar, ou a presença de sal no ar (maresia) em regiões litorâneas, ou sal aplicado nas rodovias durante o período de inverno irão acelerar o processo de corrosão. O sal aplicado nas rodovias durante o período de inverno pode acelerar a corrosão da pintura.

PARA PROTEGER O SEU VEÍCULO CONTRA A CORROSÃO

- Lave e encere o seu veículo para mantê-lo sempre limpo.
- Sempre inspecione os pequenos danos na pintura e repare-os o mais rápido possível.
- Mantenha desobstruídos os furos de drenagem na parte inferior das portas, para evitar o acúmulo de água.
- Verifique a parte inferior do veículo quanto ao acúmulo de areia, sujeira ou sal. Caso existam, lave-os com água o mais rápido possível.

CUIDADO

- **Nunca remova a sujeira, areia ou outros fragmentos do interior do veículo usando uma mangueira. Remova a sujeira com um aspirador de pó ou uma vassoura.**
- **Nunca permita que água ou outros líquidos entrem em contato com os componentes eletrônicos do interior do veículo, pois isto poderá danificá-los.**

Os produtos químicos usados na superfície da estrada para remover o gelo são extremamente corrosivos. Eles aceleram a corrosão e a deterioração dos componentes da parte inferior do veículo tais como o sistema de escape, as linhas de combustível e freio, os cabos do freio, painel do assoalho e os para-lamas.

No inverno, a parte inferior do veículo deverá ser limpa periodicamente.

Quanto à proteção adicional contra ferrugem e corrosão, que poderá ser necessária em algumas áreas, consulte uma concessionária Nissan.

MANUTENÇÃO E FAÇA VOCÊ MESMO



Requisitos de manutenção	8-3
Manutenção programada	8-3
Manutenção geral	8-3
Onde procurar serviços de manutenção	8-3
Manutenção geral	8-3
Explicação dos itens de manutenção geral	8-3
Precauções na manutenção	8-6
Compartimento do motor HR16DE (1.6 L) – localização	8-7
Sistema de arrefecimento do motor	8-7
Troca do líquido de arrefecimento do motor	8-8
Verificação do nível do líquido de arrefecimento do motor	8-8
Óleo do motor	8-9
Verificação do nível de óleo do motor	8-9
Troca de óleo do motor	8-10
Substituição do filtro de óleo do motor	8-11
Fluido da transmissão continuamente variável (CVT)	8-11
Sistema de freio	8-12
Fluido do freio	8-12
Fluido do lavador de para-brisa	8-12
Reservatório do fluido do lavador de para-brisa'	8-12
Bateria	8-13
Partida com a bateria auxiliar	8-14
Correia de acionamento de acessórios	8-15
Velas de ignição	8-15
Substituição das velas de ignição	8-15
Filtro de ar	8-16
Filtro do ar-condicionado	8-16
Palhetas dos limpadores do para-brisa	8-16
Substituição	8-17
Freios	8-18
Inspeção do freio de estacionamento	8-18
Fusíveis	8-18
Compartimento de passageiros	8-19
Compartimento do motor	8-19

Substituição da bateria.....	8-20
Chave inteligente Nissan®.....	8-20
Luzes.....	8-21
Faróis.....	8-21
Faróis de neblina.....	8-22
Luzes externas e internas.....	8-22
Rodas e pneus.....	8-24
Pressão do pneu.....	8-24
Tipos de pneu.....	8-26
Correntes para pneus.....	8-27
Trocando rodas e pneus.....	8-28

REQUISITOS DE MANUTENÇÃO

O seu novo Nissan foi projetado para apresentar requisitos mínimos de manutenção com os intervalos de tempo de manutenção maiores entre as revisões, economizando assim, tanto tempo quanto dinheiro. No entanto, a manutenção regular no dia-a-dia é essencial para manter o seu Nissan em boas condições mecânicas, bem como garantir o desempenho do motor e a emissão de gases.

ATENÇÃO

A correta manutenção deste veículo, de acordo com as especificações contidas no manual do proprietário, contribuirá para a redução da poluição do ar.

Cabe ao proprietário a responsabilidade de certificar-se de que a manutenção programada, bem como a manutenção geral sejam realizadas.

Como proprietário do veículo, só você pode assegurar que o seu veículo tenha a manutenção apropriada. Você é o elo essencial na cadeia de manutenção.

MANUTENÇÃO PROGRAMADA

Você deve assegurar que toda a manutenção necessária tanto os itens mandatórios quanto os opcionais de manutenção programada sejam executados no seu veículo Nissan em intervalos regulares. Consulte: [Nissan Way Assistance, Garantia e Manutenção 10-1](#).

MANUTENÇÃO GERAL

A manutenção geral inclui os itens que devem ser verificados durante a operação do veículo no dia-a-dia. Eles são essenciais para o funcionamento adequado do veículo. É sua responsabilidade realizar estes procedimentos de manutenção regularmente, de acordo com as especificações.

A execução de verificações de manutenção geral requer um mínimo de habilidade mecânica e algumas ferramentas automotivas de uso geral. Estas verificações e inspeções podem ser feitas por você, por um técnico qualificado, ou se preferir, por uma concessionária Nissan.

ONDE PROCURAR SERVIÇOS DE MANUTENÇÃO

Se for necessário executar um serviço de manutenção ou se o seu veículo apresentar uma falha, os sistemas deverão ser inspecionados e corrigidos por uma concessionária Nissan.

Os técnicos da Nissan são especialistas bem treinados, que se mantêm sempre atualizados no que se refere às mais recentes informações de serviço, mediante boletins técnicos, dicas de serviço e programas de treinamento conduzidos internamente nas concessionárias. Eles são completamente qualificados para trabalhar nos veículos Nissan antes de trabalhar no seu veículo.

Você pode ter certeza de que o departamento de serviços de uma concessionária Nissan executa o melhor trabalho para atender aos requisitos de manutenção no seu veículo de forma confiável e econômica.

MANUTENÇÃO GERAL

Durante a operação normal do veículo no dia a dia, a manutenção geral deve ser feita regularmente em conformidade com esta seção. Caso você perceba quaisquer ruídos, vibrações ou odores incomuns, verifique a causa ou procure uma concessionária Nissan para verificá-la imediatamente. Além disto, você deve notificar uma concessionária Nissan, se achar necessário efetuar reparos.

Verificações ou serviços de manutenção, consulte: [Precauções na manutenção 8-6](#).

EXPLICAÇÃO DOS ITENS DE MANUTENÇÃO GERAL

Informações adicionais sobre os itens a seguir com "*" são encontradas mais adiante nesta seção.

Parte externa do veículo

Os itens de manutenção relacionados a seguir devem ser executados regularmente, exceto se especificado de outra maneira.

Portas e capô do motor: Verifique se as portas e o capô do motor estão funcionando adequadamente. Além disso, certifique-se de que todas as travas estejam funcionando corretamente. Lubrifique as dobradiças, travas, pinos de travas, roletes e conexões, conforme necessário. Certifique-se de que a trava secundária impeça a abertura do capô do motor quando a trava primária for liberada. Ao conduzir o veículo em áreas com sal nas estradas ou outros materiais corrosivos, verifique a lubrificação com frequência.

Luzes:** Limpe os faróis regularmente. Certifique-se de que os faróis, luzes de freio, luzes traseiras, luzes indicadoras de direção e demais luzes estejam funcionando adequadamente, e sejam instaladas com segurança. Além disso, verifique o alinhamento dos faróis.

Porcas das rodas:** Ao inspecionar os pneus, certifique-se de que não estejam faltando porcas das rodas e verifique se não existem porcas perdidas. Aperte, se necessário.

Rodízio de pneu:** O rodízio de pneus deve ser feito a cada 10.000 km. Entretanto, o tempo para o rodízio dos pneus poderá variar de acordo com os seus hábitos de condução e condições da superfície da estrada. Se o tamanho dos pneus dianteiros for diferente dos pneus traseiros, o rodízio dos pneus não pode ser efetuado.

Pneus:** Verifique frequentemente a pressão dos pneus com um calibrador e sempre antes de viagens de longa distância. Se necessário, ajuste a pressão em todos os pneus, incluindo o pneu reserva, de acordo com a pressão especificada. Inspeção cuidadosamente quanto a danos, cortes ou desgaste excessivo.

Alinhamento e balanceamento de rodas: Se o veículo estiver puxando para qualquer um dos lados quando você estiver dirigindo em uma estrada reta e plana, ou se você detectar desgaste desigual ou anormal nos pneus, o alinhamento das rodas pode ser necessário. Se o volante de direção ou o banco apresentar vibração nas velocidades permitidas para estrada, o balanceamento das rodas poderá ser necessário.

Para-brisa: Limpe o para-brisa regularmente. Inspeção o para-brisa pelo menos a cada 6 meses quanto a trincas ou outros danos. Repare um para-brisa danificado numa oficina de reparos qualificada.

Palhetas dos limpadores de para-brisa:** Se não estiverem limpando adequadamente, inspecione as palhetas quanto a rachaduras ou desgaste.

Interior do veículo

Os itens de manutenção relacionados a seguir devem ser verificados regularmente, como por exemplo, quando estiver executando manutenção periódica, limpando o veículo, etc.

Pedal do acelerador: Inspeção o pedal quanto à suavidade de funcionamento e certifique-se de que o pedal não esteja preso ou necessite de esforço desigual. Mantenha o tapete afastado do pedal do acelerador.

Mecanismo de posição da transmissão continuamente variável (CVT) P (Park): Em uma ladeira íngreme, certifique-se de que o veículo esteja seguramente parado com a alavanca seletora posicionada em P (Park) sem acionar os freios.

Pedal de freio: Inspeção o pedal quanto à suavidade de funcionamento e mantenha o tapete afastado do pedal.

Freios: Verifique se o veículo tende a puxar para os lados ao acioná-lo.

Freio de estacionamento:** Certifique-se de que o seu veículo seja mantido, com segurança, em posição em uma ladeira íngreme, apenas com o freio de estacionamento aplicado.

Bancos: Verifique os controles de posição dos bancos, tais como ajustes dos bancos, reclinador do encosto dos bancos, etc. para certificar-se de que estejam funcionando com suavidade e que as travas estejam funcionando corretamente em todas as posições. Verifique se os apoios para cabeça se movem para cima e para baixo suavemente e se as travas funcionam corretamente em todas as posições.

Cintos de segurança: Verifique se todos os componentes do sistema dos cintos de segurança (por exemplo, fivelas, fixadores, ajustes e retratores) estejam funcionando adequadamente e suavemente e se estão instalados corretamente. Verifique o tecido dos cintos quanto a cortes, desfiados, desgastes ou danos.

Volante de direção: Inspeção quanto a mudanças no sistema de direção, como folga excessiva, direção dura ou ruídos estranhos.

Luzes de advertência e alarmes sonoros: Certifique-se de que todas as luzes de advertência e alarmes sonoros estejam funcionando adequadamente.

Limpador e lavador de para-brisa:** Verifique se os limpadores e o lavador estão funcionando corretamente e se os limpadores não deixam riscos.

Desembaçador de para-brisa: Verifique se o ar flui adequadamente dos difusores do desembaçador e em quantidade suficiente quando operar o aquecedor ou o ar-condicionado.

Sob o capô do motor e sob o veículo

Os itens de manutenção relacionados aqui devem ser verificados periodicamente (por exemplo, toda vez que você verificar o óleo do motor ou abastecer o veículo).

Nível de fluido da transmissão continuamente variável : (CVT)**

Verifique o nível após posicionar a alavanca seletora em P (Park) com o motor em marcha lenta à temperatura normal de trabalho.

Bateria:** Este veículo está equipado com uma bateria selada livre de manutenção. É recomendado visitar uma concessionária Nissan para efetuar uma inspeção, se necessário.

NOTA: Cuidados devem ser tomados para evitar situações que podem ocasionar a descarga da bateria e potencialmente condições de não acionamento, por exemplo:

1. Instalação ou o uso extenso de acessórios eletrônicos que consomem a energia da bateria quando o motor não está ligado (carregadores de telefones, GPS, DVD players, etc.)
2. O veículo não é conduzido regularmente e/ou conduzido apenas por curtas distâncias. Nestes casos, a bateria pode precisar de carga para manter a saúde da bateria.

Nível do fluido do freio:** Assegure-se de que o nível do fluido do freio esteja entre as marcas "MAX" e "MIN" do reservatório.

Nível do líquido de arrefecimento do motor:** Verifique o nível do líquido de arrefecimento quando o motor estiver frio. Certifique-se de que o nível do líquido de arrefecimento do motor esteja entre as marcas "MAX" e "MIN" no reservatório.

Correia de acionamento de acessórios do motor:** Certifique-se de que a correia não esteja desfiada, desgastada, rachada ou oleosa.

Nível de óleo do motor:** Verifique o nível após estacionar o veículo em uma superfície plana com o motor desligado. Aguarde por mais de 10 minutos para que o óleo retorne ao cárter.

Sistema de escapamento: Certifique-se de que não há suportes soltos, trincas ou furos. Se o som do sistema de escapamento parecer incomum, ou se houver cheiro de fumaça dos gases do escapamento, providencie a inspeção imediata do sistema do escapamento em uma concessionária Nissan.

Consulte: [Gases de escape \(monóxido de carbono\) 5-3.](#)

Vazamentos de fluidos: Verifique embaixo do veículo se há vazamentos de combustível, óleo, água ou outros fluidos após o veículo permanecer parado por algum tempo.

O gotejamento de água do ar-condicionado é normal após o uso. Se você observar quaisquer vazamentos ou se a presença de vapores de combustível for evidente, verifique a causa e providencie a correção imediatamente.

Radiador e mangueiras: Verifique a parte dianteira do radiador e limpe qualquer sujeira, insetos, folhas que possam ter se acumulado. Certifique-se de que as mangueiras não apresentem trincas, deformação, deterioração ou conexões soltas.

Parte inferior do veículo: A parte inferior do veículo é frequentemente exposta a substâncias corrosivas como aquelas usadas em estradas cobertas com gelo ou para controle de poeira. É muito importante remover estas substâncias da parte inferior do veículo, caso contrário pode haver acúmulo de ferrugem nas chapas do piso do veículo, chassi, linhas de combustível e sistema de escapamento.

Ao final do inverno, as áreas da parte inferior do veículo onde há acúmulo de barro e terra, devem ser enxaguadas com água corrente. Consulte: [Aparência e cuidados 7-1](#).

Fluido do lavador de para-brisa:** Certifique-se de que haja fluido suficiente no reservatório.

PRECAUÇÕES NA MANUTENÇÃO

Ao efetuar qualquer serviço de inspeção ou manutenção em seu veículo, sempre tome cuidado para evitar acidentes graves ou danos ao veículo. Abaixo, encontram-se as precauções gerais que devem ser cuidadosamente observadas:

ATENÇÃO

- Estacione o veículo em uma superfície plana, acione o freio de estacionamento corretamente, e coloque calços nas rodas para evitar a movimentação do veículo. Mova a alavanca seletora de marchas para a posição P (Park).
- Certifique-se de que o botão de partida esteja na posição OFF ou LOCK quando estiver substituindo peças ou fazendo reparos.
- Caso você precise trabalhar com o motor funcionando, mantenha as mãos, roupas, cabelos e as ferramentas afastados de ventiladores em funcionamento, correias e quaisquer outras peças móveis.
- É aconselhável fixar ou remover qualquer peça de roupa solta e remover quaisquer joias, como anéis, relógios, etc., antes de trabalhar no veículo.
- Sempre use equipamentos de proteção para os olhos quando estiver trabalhando no veículo.
- Se você precisar ligar o motor em um ambiente fechado, como uma garagem, certifique-se de que haja ventilação adequada para que os gases de escape saiam do recinto.
- Nunca fique debaixo de um veículo enquanto estiver apoiado apenas por um macaco. Se for necessário trabalhar embaixo do veículo, utilize um suporte para suspendê-lo seguramente.
- Mantenha cigarros, chamas e faíscas longe do tanque de combustível e da bateria.
- Em modelos com motor de combustão, o filtro de combustível ou a tubulação de combustível, deve ser reparado por uma concessionária Nissan porque a tubulação de combustível está sob alta pressão mesmo quando o motor estiver desligado.
- O seu veículo é equipado com ventilador automático de arrefecimento do motor. Ele pode entrar em funcionamento a qualquer momento, sem aviso prévio, mesmo se o botão de partida estiver na posição OFF e o motor não estiver funcionando.
- Para evitar ferimentos, sempre desconecte o cabo negativo da bateria antes de efetuar trabalhos nas proximidades do ventilador.

CUIDADO

- Não trabalhe sob o capô do motor quando o motor estiver quente. Desligue o motor e aguarde até que o mesmo esfrie.
- Evite contato com o óleo de motor e líquido de arrefecimento usados. O descarte inadequado de óleo de motor, líquido de arrefecimento do motor e/ou outros fluidos do veículo podem causar danos ao meio ambiente. Siga sempre as regulamentações ambientais para o descarte dos fluidos do veículo.
- Nunca deixe os chicotes dos componentes relacionados ao motor ou à transmissão continuamente variável (CVT) desconectados com o botão de partida na posição ON.

** Informações adicionais são encontradas mais adiante nesta seção.

⚠ CUIDADO

- **Nunca conecte ou desconecte a bateria, ou qualquer componente transistorizado, com o botão de partida na posição ON.**

Há instruções apenas sobre serviços que são relativamente simples e que podem ser executados pelo proprietário do veículo. Consulte: [Manutenção e faça você mesmo 8-1](#).

Você deve estar ciente de que serviços incompletos ou inadequados podem resultar em falhas no funcionamento ou emissão excessiva de gases, podendo afetar a cobertura da garantia. **Em caso de dúvida sobre qualquer serviço, consulte uma concessionária Nissan.**

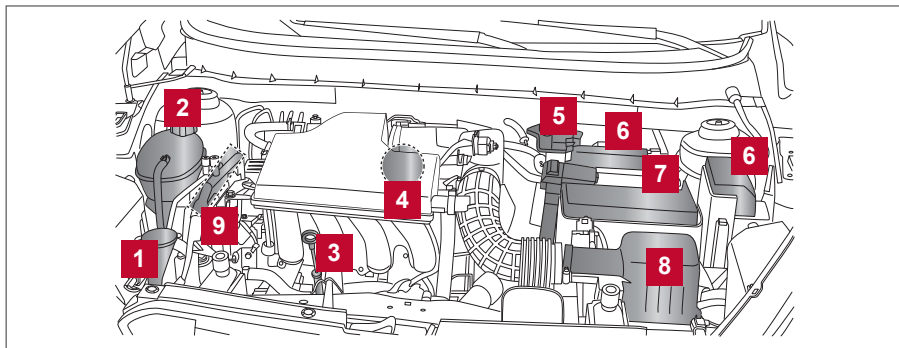
COMPARTIMENTO DO MOTOR HR16DE (1.6 L) – LOCALIZAÇÃO

- | | |
|--|--|
| 1 Reservatório de fluido do lavador de para-brisa | 6 Caixa de fusíveis |
| 2 Reservatório do líquido de arrefecimento do motor | 7 Bateria |
| 3 Vareta medidora do nível de óleo do motor | 8 Filtro de ar |
| 4 Tampa do bocal de abastecimento de óleo do motor | 9 Localização da correia de acionamento de acessórios |
| 5 Reservatório do fluido de freio | |

SISTEMA DE ARREFECIMENTO DO MOTOR

O sistema de arrefecimento do motor é abastecido na fábrica com líquido de arrefecimento do motor genuíno Nissan, que proporciona proteção ao líquido de arrefecimento e anticongelante no decorrer do ano. A solução anticongelante contém inibidores de ferrugem e corrosão. Não são necessários outros aditivos para o sistema de arrefecimento do motor.

⚠ ATENÇÃO

- **Nunca retire a tampa do reservatório do líquido de arrefecimento com o motor quente. Aguarde até que a temperatura do motor e do reservatório do líquido de arrefecimento diminua. O fluido sob alta pressão sendo liberado do reservatório do líquido de arrefecimento pode causar queimaduras graves.**
Consulte: [Se o veículo superaquecer 6-8](#).
- **O reservatório do líquido de arrefecimento do motor é equipado com uma tampa do tipo pressão. A fim de evitar danos ao motor, use somente a tampa do reservatório do líquido de arrefecimento do motor genuína Nissan.**

⚠ CUIDADO

- Nunca use qualquer aditivo para o sistema de arrefecimento tal como selante de radiador. Os aditivos podem entupir o sistema de arrefecimento e causar danos ao sistema do motor, transmissão e/ou arrefecimento.
- Ao adicionar ou substituir o líquido de arrefecimento, certifique-se de utilizar somente o Líquido de Arrefecimento do Motor Genuíno Nissan ou equivalente em qualidade, com a proporção de mistura adequada. Exemplos da proporção de mistura são mostradas a seguir.
- A utilização de outros tipos de soluções e cores de líquido de arrefecimento do motor podem danificar o sistema de arrefecimento do motor.

Líquido de arrefecimento do motor (concentrado)	Água desmineralizada ou destilada
34% ± 5%	66% ± 5%

VERIFICAÇÃO DO NÍVEL DO LÍQUIDO DE ARREFECIMENTO DO MOTOR

Verifique o nível do líquido de arrefecimento **no reservatório com o motor frio**. Se o nível do líquido de arrefecimento estiver abaixo da marca MIN **B**, adicione líquido de arrefecimento do motor até o nível MAX **A**. Certifique-se de que a tampa do reservatório esteja apertada.

Caso o sistema de arrefecimento requeira o reabastecimento frequente, deverá ser inspecionado em uma concessionária Nissan.

Localização do reservatório do líquido de arrefecimento do motor:

Consulte: [Compartimento do motor HR16DE \(1.6 L\) – Localização 8-7.](#)

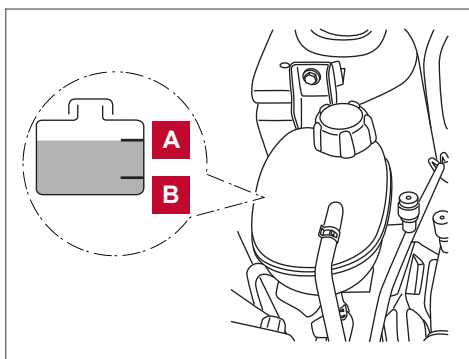
**TROCA DO LÍQUIDO DE ARREFECIMENTO DO MOTOR**

A concessionária Nissan está apta a trocar o líquido de arrefecimento do motor.

O serviço inadequado poderá resultar em desempenho insuficiente do aquecedor e superaquecimento do motor.

⚠ ATENÇÃO

- Para evitar o risco de ser queimado, nunca troque o líquido de arrefecimento quando o motor estiver quente.
- Nunca remova a tampa do reservatório do líquido de arrefecimento do motor com o motor quente. O fluido sob alta pressão sendo liberado do reservatório do líquido de arrefecimento pode causar queimaduras graves.
- Evite o contato direto do fluido usado com a pele. Em caso de contato com a pele, lave totalmente a área afetada com sabonete ou sabão para as mãos tão logo seja possível.
- Mantenha o líquido de arrefecimento do motor fora do alcance de crianças e animais.

O líquido de arrefecimento do motor deve ser descartado adequadamente. Verifique os regulamentos locais.

ÓLEO DO MOTOR

VERIFICAÇÃO DO NÍVEL DE ÓLEO DO MOTOR

1. Estacione o veículo em um local plano e acione o freio de estacionamento.
2. Dê partida ao motor e aqueça-o até a temperatura normal de trabalho do motor.
3. Desligue o motor.
4. Aguarde pelo menos 10 minutos para que o óleo retorne para o cárter.
5. Retire a vareta de óleo e limpe-a.
6. Recoloque-a no lugar.

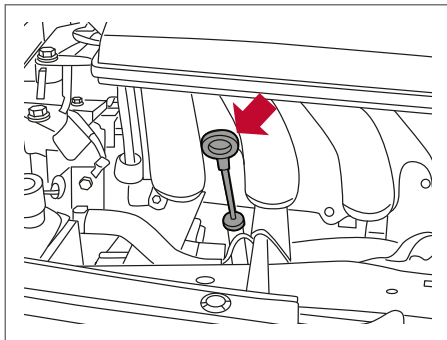

7. Retire novamente a vareta de óleo e verifique o nível de óleo que deverá estar dentro da faixa **B**.
8. Se o nível de óleo estiver abaixo **A**, remova a tampa do bocal de abastecimento de óleo e abasteça com o óleo recomendado. Não abasteça além do limite **C**.

Quando estiver abastecendo o óleo do motor, não remova a vareta.

9. Verifique novamente o nível de óleo com a vareta.

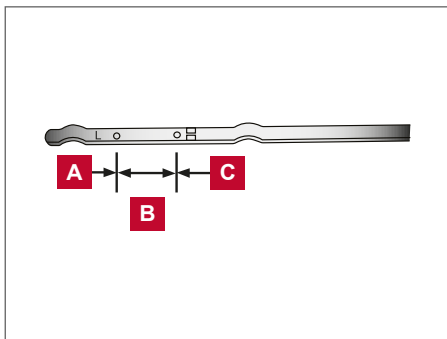

É normal adicionar algum óleo entre os intervalos de manutenção ou durante o período de amaciamento, dependendo da severidade das condições de funcionamento.

CUIDADO

O nível de óleo deve ser verificado regularmente. O funcionamento do motor com uma quantidade insuficiente de óleo, poderá danificar o motor e tais danos não serão cobertos pela garantia.

TROCA DE ÓLEO DO MOTOR

1. Estacione o veículo em um local plano e acione o freio de estacionamento.
2. Dê partida ao motor e deixe-o em marcha lenta até alcançar a temperatura normal de trabalho, em seguida desligue-o.
3. Remova a tampa de abastecimento de óleo **A** girando-a no sentido anti-horário.
4. Coloque um recipiente grande sob o bujão de dreno **B**.
5. Remova o bujão de dreno **B** com uma chave, girando-o no sentido anti-horário, e drene o óleo completamente.

Se o filtro de óleo for trocado também, remova-o e substitua-o neste momento. Consulte: [Substituição do filtro de óleo do motor 8-11](#).

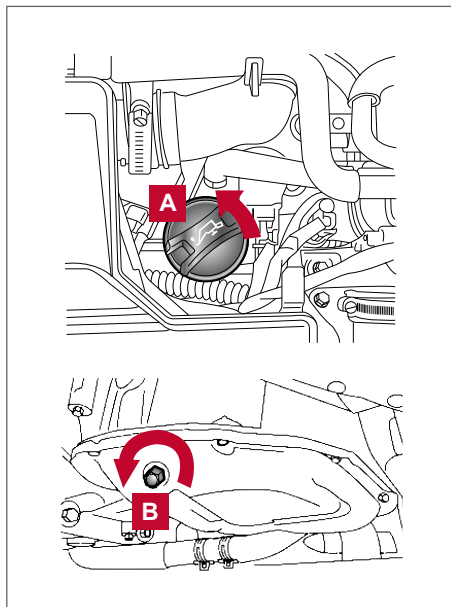

⚠ ATENÇÃO

- O contato repetido e prolongado com óleo de motor usado pode causar câncer de pele.
- Tente evitar o contato direto entre a pele e o óleo usado. Se houver o contato com a pele, lave bem a área afetada com sabão ou líquido para limpeza de mãos tão logo seja possível.
- Mantenha o óleo de motor usado fora do alcance de crianças.

⚠ CUIDADO

- Tenha cuidado para não se queimar. O óleo de motor pode estar quente.
- O óleo usado deve ser descartado adequadamente.
- Verifique os regulamentos locais.

6. Limpe e reinstale o bujão de dreno juntamente com uma nova arruela. Aperte firmemente o bujão de dreno com uma chave. Não force excessivamente.

Torque de aperto do bujão de dreno: 34 N.m

7. Reabasteça o motor com o óleo recomendado através da abertura de abastecimento de óleo, em seguida coloque a tampa de abastecimento de óleo firmemente.

Drenagem e reabastecimento.

Consulte: [Capacidade de combustível/fluidos e lubrificantes recomendados 9-2](#).

O dreno e capacidade de reabastecimento depende da temperatura do óleo do motor e do tempo de dreno. Use estas especificações apenas para referência. Sempre utilize a vareta medidora do nível de óleo do motor para determinar a existência de uma quantidade adequada de óleo no motor.

8. Dê partida ao motor. Verifique quanto a vazamentos ao redor do bujão de dreno e filtro de óleo. Corrija de acordo com a necessidade.
9. Desligue o motor e espere mais de 15 minutos. Verifique novamente o nível de óleo com a vareta medidora. Adicione óleo ao motor, se necessário.

SUBSTITUIÇÃO DO FILTRO DE ÓLEO DO MOTOR

1. Estacione o veículo em uma superfície plana e acione o freio de estacionamento.
2. Desligue o motor. Abra a tampa de abastecimento de óleo do motor **A**.
3. Coloque um recipiente grande para drenagem sob o filtro de óleo **B**.
4. Desaperte o filtro de óleo com uma chave para filtro de óleo e gire-o no sentido anti-horário. Remova então o filtro de óleo girando-o manualmente.

⚠ CUIDADO

Tenha cuidado para não se queimar. O óleo de motor pode estar quente.

5. Limpe a superfície de vedação do filtro de óleo com um pano limpo.

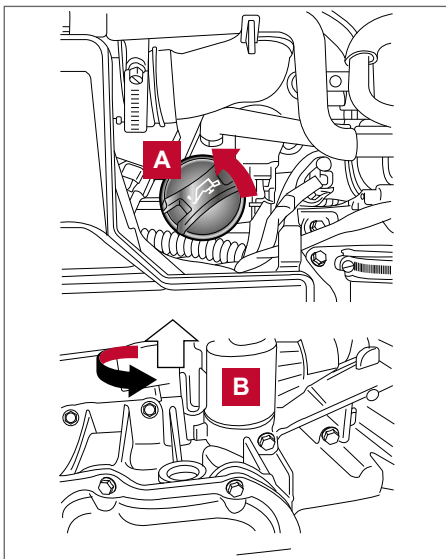

⚠ CUIDADO

Certifique-se de remover qualquer material de junta antigo que permaneça na superfície de vedação do motor. Caso isto não seja feito, o motor poderá ser danificado.

6. Lubrifique a junta do novo filtro de óleo com óleo limpo do motor.
7. Rosqueie o filtro de óleo até sentir uma leve resistência, e a seguir aperte mais 2/3 de volta. **Torque de aperto do filtro de óleo: 18 N.m**
8. Dê partida ao motor e verifique quanto a vazamentos ao redor do filtro de óleo. Corrija conforme necessário.
9. Desligue o motor e espere mais de 15 minutos. Verifique o nível de óleo do motor. Adicione óleo ao motor, removendo a tampa de abastecimento de óleo do motor **A**, se necessário.
10. Reinicie os indicadores de manutenção do óleo e filtro de óleo.

Consulte: [Display de informações \(se equipado\) 2-18](#)

⚠ CUIDADO

- O óleo usado deve ser descartado adequadamente.
- Verifique os regulamentos locais.

FLUIDO DA TRANSMISSÃO CONTINUAMENTE VARIÁVEL (CVT)

⚠ CUIDADO

- Utilize apenas fluido Genuíno Nissan CVT NS-3. Não misture com outros fluidos.
- Utilizar outro fluido que não seja o Genuíno Nissan CVT NS-3, irá provocar danos à transmissão continuamente variável (CVT) o que não estará coberto pela garantia e perda da garantia contratual.

Caso a inspeção ou substituição do fluido da transmissão continuamente variável (CVT) seja necessária, recomendamos que o serviço seja efetuado em uma concessionária Nissan.

SISTEMA DE FREIO

⚠️ ATENÇÃO

- Use apenas fluido novo com embalagem lacrada. O uso de fluido velho ou contaminado pode danificar o sistema do freio. A utilização de fluidos inadequados poderá danificar o sistema do freio e afetar a capacidade de frenagem do veículo.
- Limpe a tampa do bocal de abastecimento de fluido antes de removê-la.
- O fluido do freio é venenoso e deve ser armazenado cuidadosamente em recipientes identificados e fora do alcance de crianças.

Consulte: [Capacidade de combustível/fluidos e lubrificantes recomendados 9-2](#).

⚠️ CUIDADO

Não derrame fluido sobre qualquer superfície pintada. Isto danificará a pintura. Caso o fluido for derramado, lave imediatamente a superfície com água.

FLUIDO DO FREIO

Verifique o nível de fluido no reservatório. Caso o nível de fluido estiver abaixo da marca MIN **B** ou se a luz de advertência do freio  se acender, adicione fluido de freio até atingir a marca MAX **A**.

Caso o fluido precise ser adicionado com frequência, o sistema deverá ser inspecionado por uma concessionária Nissan.

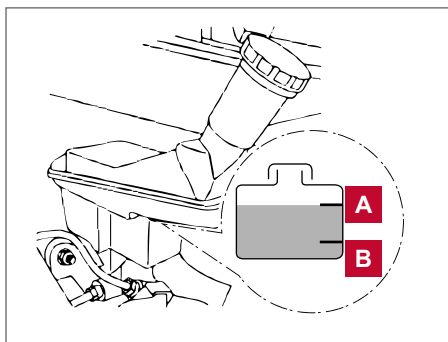

FLUIDO DO LAVADOR DE PARA-BRISA

RESERVATÓRIO DO FLUIDO DO LAVADOR DE PARA-BRISA

Acrescente detergente ao reservatório do fluido do lavador de para-brisa, para obter uma melhor limpeza. Durante o inverno, adicione um anticongelante para lavador de para-brisa. Siga as instruções do fabricante quanto à proporção da mistura.

Reabasteça o reservatório mais frequentemente quando as condições ao dirigir exigirem uma quantidade maior de fluido do lavador de para-brisa.



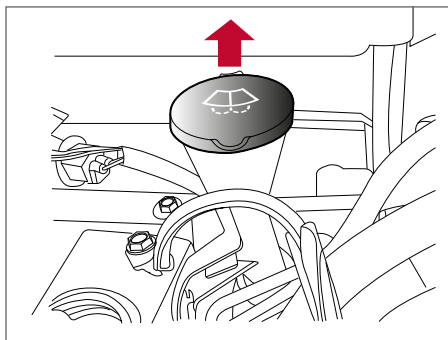



O fluido recomendado é o Limpador e Anticongelante Concentrado do Lavador de Para-Brisa Genuíno Nissan ou equivalente.



⚠ CUIDADO

- Não substitua a solução do lavador de para-brisa pelo líquido de arrefecimento anticongelante do motor. Isto poderá resultar em danos à pintura.
- Não abasteça o reservatório de fluido do lavador de para-brisa somente com o fluido concentrado. Alguns fluidos concentrados do lavador à base de álcool metílico (metanol) podem manchar a grade permanentemente ao respingar durante o abastecimento do reservatório do lavador de para-brisa.
- Faça uma pré-mistura do fluido concentrado do lavador de para-brisa com água, conforme os níveis recomendados pelo fabricante, antes de colocar o fluido no reservatório do fluido do lavador de para-brisa. Não use o reservatório de fluido do lavador de para-brisa para misturar o fluido concentrado e a água.

BATERIA

Símbolos de atenção para bateria			⚠ ATENÇÃO
1		Sem fumaça, sem chamas expostas, sem faíscas	Não exponha a bateria às faíscas elétricas, chamas ou fumaça. O gás hidrogênio gerado pela bateria é explosivo. Os gases explosivos podem causar cegueira ou ferimentos.
2		Protetor ocular	Manuseie a bateria cuidadosamente. Sempre use óculos de proteção para proteger contra explosão ou ácido da bateria.
3		Mantenha fora do alcance de crianças	Nunca permita que crianças manuseiem a bateria. Mantenha as baterias longe do alcance das crianças.
4		Ácido da bateria	Nunca permita que o fluido de bateria entre em contato com a pele, olhos, tecidos ou superfícies pintadas. O ácido sulfúrico pode causar cegueira ou queimaduras graves. Após tocar uma bateria ou tampa de bateria, não toque ou esfregue os seus olhos. Lave bem as suas mãos. Caso o ácido entre em contato com os seus olhos, pele ou roupa, lave-os imediatamente com água por pelo menos 15 minutos e procure cuidados médicos. O fluido da bateria é ácido. Se o fluido da bateria entrar em contato com seus olhos ou pele, pode causar a perda da visão ou queimaduras.
5		Observe as instruções de operações	Antes de manusear a bateria, leia a instrução cuidadosamente para certificar-se do manuseio correto e seguro.
6		Gás explosivo	O gás hidrogênio gerado pelo fluido da bateria é explosivo. Os gases explosivos podem causar cegueira ou ferimentos.

- Mantenha a superfície da bateria limpa e seca. Qualquer corrosão deve ser removida com uma solução de bicarbonato de sódio e água.
- Assegure-se de que os terminais estejam limpos e bem apertados.
- Caso o veículo fique imobilizado por 30 dias ou mais, desconecte o cabo negativo (-) da bateria, para evitar que ela seja descarregada.

NOTA: Para evitar a descarga da bateria, as precauções a seguir devem ser observadas:

1. Quando o motor não estiver em funcionamento, evite a instalação de componentes ou o uso prolongado de acessórios eletrônicos que reduzem o consumo da bateria, como por exemplo, carregadores de telefone, GPS, leitores de DVD, etc.
2. Se o veículo não é conduzido com regularidade ou é usado em vários percursos curtos por dia e efetua diversas partidas, a durabilidade da bateria será comprometida.

⚠ ATENÇÃO

- Não exponha a bateria às faíscas elétricas, chamas ou fumaça. O gás hidrogênio gerado pela bateria é explosivo. Os gases explosivos podem causar cegueira ou ferimentos. Nunca permita que o fluido de bateria entre em contato com a pele, olhos, tecidos ou superfícies pintadas. O ácido sulfúrico pode causar cegueira ou queimaduras graves. Após tocar uma bateria ou tampa de bateria, não toque ou esfregue os seus olhos. Lave bem as suas mãos.
- Caso o ácido entre em contato com os seus olhos, pele ou roupa, lave-os imediatamente com água por pelo menos 15 minutos e procure cuidados médicos.
- Ao trabalhar em uma bateria ou nas proximidades da mesma, sempre use equipamentos adequados de proteção aos olhos e remova todas as joias.
- Não vire a bateria.
- Polos de bateria, terminais e acessórios relacionados contêm chumbo e compostos de chumbo. Lave as mãos após o manuseio.
- Mantenha a bateria fora do alcance das crianças.

NOTA: Nunca abra a parte superior da bateria.

A bateria deste veículo não possui tampas de respiro. Esta bateria é livre de manutenção.

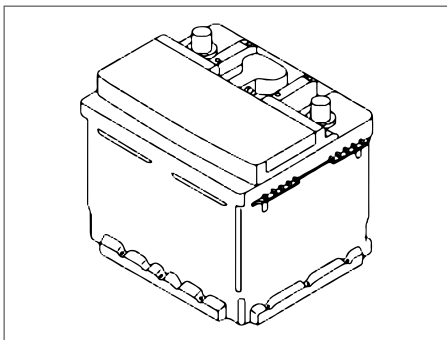

PARTIDA COM A BATERIA AUXILIAR

Caso não seja possível dar partida ao motor com a bateria auxiliar, a bateria deverá ser substituída. Entre em contato com uma concessionária Nissan. Consulte: [Partida auxiliar 6-7](#).

CORREIA DE ACIONAMENTO DE ACESSÓRIOS

- 1 Bomba de água
 - 2 Alternador
 - 3 Tensionador manual
 - 4 Compressor do ar-condicionado
 - 5 Polia da árvore de manivelas
- ▲ Ponto de verificação de tensão

⚠ ATENÇÃO

Certifique-se de que o botão de partida esteja na posição OFF ou LOCK antes de realizar o reparo na correia de acionamento de acessórios. O motor poderá funcionar inesperadamente.

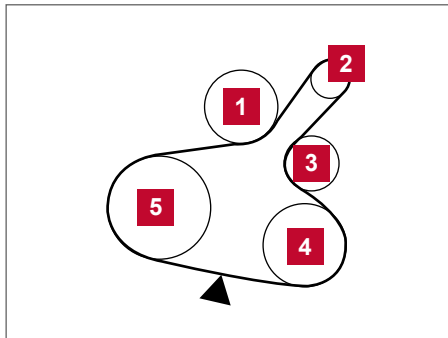

1. Inspeção visualmente a correia quanto a sinais de desgaste incomum, cortes ou rachaduras. Caso a correia esteja em condições insatisfatórias, providencie para que seja substituída ou ajustada em uma concessionária Nissan.
2. Verifique as condições da correia regularmente.

VELAS DE IGNIÇÃO

SUBSTITUIÇÃO DAS VELAS DE IGNIÇÃO

Velas de ignição com eletrodo de Platina (se equipado)

Não é necessário substituir as velas de ignição com eletrodo de platina **A** com a mesma frequência das velas de ignição do tipo convencional, porque as velas de ignição com eletrodo de platina duram muito mais. Verifique o intervalo de substituição das velas na tabela de manutenção periódica.

Consulte: [Tabela de manutenção periódica – condições de uso não severo 10-13](#)

Não faça a manutenção das velas de ignição com eletrodo de platina, por intermédio de limpeza ou recalibragem da folga.

- Sempre substitua as velas de ignição por velas recomendadas ou equivalentes.

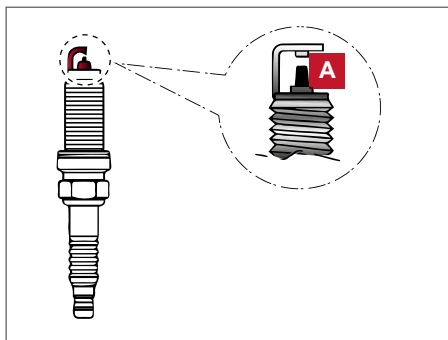

⚠ ATENÇÃO

Certifique-se de que o motor e o botão de partida estejam desligados e de que o freio de estacionamento esteja acionado adequadamente.

⚠ CUIDADO

Certifique-se de usar o soquete correto para remover as velas de ignição. Um soquete incorreto poderá danificar as velas de ignição.

Caso seja necessária a substituição, procure uma concessionária Nissan para atendimento.

FILTRO DE AR

⚠️ ATENÇÃO

- O acionamento do motor com o filtro de ar removido poderá causar queimaduras a você e a outras pessoas que estejam nas proximidades. O filtro de ar não apenas filtra o ar de entrada, como também interrompe fagulhas, em caso de retroignição do motor. Caso o filtro de ar não esteja instalado e haja uma retroignição do motor, você poderá sofrer queimaduras. Nunca dirija sem o filtro de ar. Seja cuidadoso ao trabalhar no motor quando estiver sem o filtro de ar.
- Nunca pulverize combustível no corpo de borboleta ou ligue o motor sem o filtro de ar. Caso isto seja feito poderá resultar em ferimentos graves.

Para remover o filtro de ar do seu alojamento, solte as presilhas **A**, em seguida, puxe a unidade para cima.

O elemento filtrante do tipo papel seco pode ser limpo e reutilizado. Substitua o filtro de ar de acordo com o plano de manutenção. Consulte: [Tabela de manutenção periódica – condições de uso não severo 10-13](#) e [Tabela de manutenção periódica – condições severas de uso 10-15](#).

Ao substituir o filtro, limpe a parte interna do alojamento do filtro de ar e a tampa com um pano úmido.

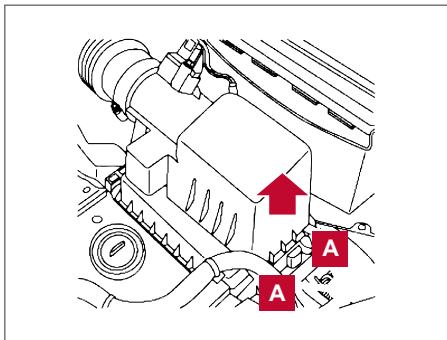

FILTRO DO AR-CONDICIONADO

O filtro do ar-condicionado restringe a entrada de poeira e partículas de pólen e reduz alguns odores externos desagradáveis. O filtro está localizado atrás do porta-luvas. Caso seja necessária a substituição, procure uma concessionária Nissan.

Consulte: [Manutenção do chassi e carroceria 10-14](#)

PALHETAS DOS LIMPADORES DO PARA-BRISA

Limpeza

Caso o para-brisa não fique limpo após o uso do lavador de para-brisa, ou as palhetas trepidem durante o seu funcionamento, a causa poderá ser cera ou outro material nas palhetas ou no para-brisa.

Limpe a superfície externa do para-brisa com uma solução de limpeza ou detergente neutro. O para-brisa está limpo quando não houver formação de gotas ao enxaguar com água limpa.

Limpe cada palheta passando um pano mergulhado numa solução de limpeza ou detergente neutro. Enxágue a palheta com água limpa. Se, mesmo assim, o para-brisa não ficar limpo após a limpeza das palhetas e uso do limpador, substitua por palhetas novas.

⚠️ CUIDADO

As palhetas de limpadores de para-brisa gastas podem danificar o para-brisa e prejudicar a visão do motorista.

SUBSTITUIÇÃO

Substitua as palhetas do limpador caso estejam gastas.

Para a substituição das palhetas do limpador do para-brisa, siga o procedimento abaixo:

1. Levante o braço do limpador afastando-o do para-brisa.
2. Empurre e segure a aba de soltura **A**.
3. Mova a palheta do limpador **B** para baixo e remova.
4. Instale a nova palheta no braço do limpador até ouvir o clique de travamento.
5. Empurre o limpador para o para-brisa.

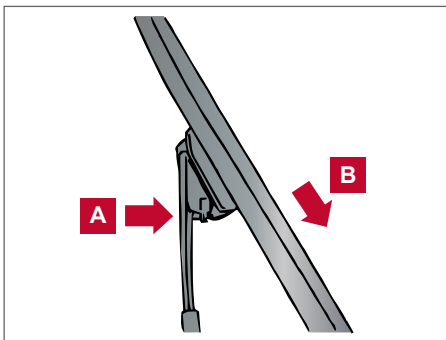

⚠ CUIDADO

- Após a substituição da palheta do limpador, retorne o braço do limpador à sua posição original; caso contrário, o conjunto poderá ser danificado quando o capô do motor for aberto.
- Certifique-se de que as palhetas do limpador estejam em contato com o para-brisa; caso contrário, os braços podem ser danificados pela pressão do vento.

Cuidado para não deixar que nada penetre no bocal do lavador. Isto pode causar entupimento ou funcionamento incorreto do lavador de para-brisa **D**. Caso alguma coisa penetre no ejetor, remova-a com uma agulha ou um pino pequeno **C**.

Entre em contato com uma concessionária Nissan, caso seja necessário inspecionar ou substituir algum componente.

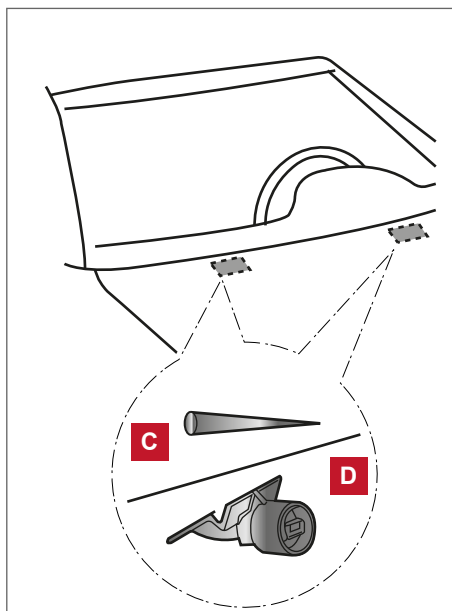

FREIOS

Caso os freios não funcionem adequadamente, faça a verificação numa concessionária Nissan.

INSPEÇÃO DO FREIO DE ESTACIONAMENTO

A partir da posição de liberação, puxe a alavanca do freio de estacionamento lentamente e com firmeza. Se o número de cliques estiver fora da faixa listada, é recomendada a inspeção do freio de estacionamento em uma concessionária Nissan.

- 9 a 10 cliques sob a força de pressão de 196 N (20 kg, 44 lb)

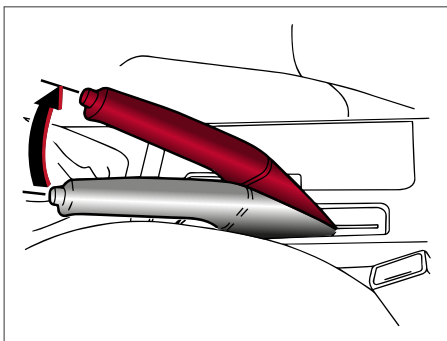

Freios autoajustáveis

Seu veículo é equipado com freios autoajustáveis.

Os freios a disco dianteiros são autoajustados sempre que o pedal de freio for acionado. Os freios a tambor traseiros são autoajustados sempre que o freio de estacionamento for acionado.

⚠ ATENÇÃO

Consulte uma concessionária Nissan para a verificação no sistema de freios, caso a altura do pedal de freio não retorne à posição normal.

Indicadores de desgaste das pastilhas do freio

As pastilhas do freio a disco do seu veículo possuem indicadores de desgaste sonoros. Quando for necessário substituir a pastilha de freio, será ouvido um som agudo, quando o veículo estiver em movimento. O ruído será ouvido independente do pedal de freio ser acionado ou não. Os freios deverão ser inspecionados o quanto antes se o som do indicador de desgaste for ouvido. Em determinadas condições climáticas e de dirigibilidade, poderão ser ouvidos ruídos ocasionais do freio, chiados ou outros ruídos. Ruídos ocasionais de freio durante paradas leves a moderadas são normais, e não afetam o funcionamento ou o desempenho do sistema de freios.

Os intervalos adequados entre as inspeções dos freios devem ser observados.

Consulte: [Manutenção do chassi e carroceria 10-14](#) e [Tabela de manutenção periódica – condições severas de uso 10-15](#)

FUSÍVEIS

Se qualquer equipamento elétrico não funcionar, verifique se algum fusível está queimado.

O mesmo tipo de fusível é usado tanto nas caixas de fusíveis do compartimento do motor como do compartimento do passageiro.

Ao instalar um fusível, certifique-se de encaixá-lo corretamente na caixa de fusíveis.

⚠ CUIDADO

Nunca use um fusível com uma especificação de amperagem mais alta ou mais baixa do que a especificada na tampa da caixa de fusíveis. Isto poderá danificar o sistema elétrico ou causar um incêndio.

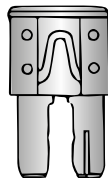

COMPARTIMENTO DO MOTOR

Caso algum equipamento elétrico não ligue, verifique se há algum fusível queimado.

1. Certifique-se de que o botão de partida e o interruptor do farol estejam na posição OFF.
2. Abra o capô do motor.
3. Remova a tampa da caixa de fusíveis, empurrando as alças e levantando a tampa para cima.
4. Remova o fusível com o extrator de fusíveis. O extrator de fusíveis está localizado na caixa de fusíveis, no compartimento de passageiros.
5. Caso um fusível esteja queimado **A**, substitua-o por um fusível novo **B**.
6. Caso um fusível novo queime também, faça a verificação e o reparo do sistema elétrico numa concessionária Nissan.

NOTA: O seu veículo pode não estar equipado com todos os fusíveis listados na tampa da caixa de fusíveis.

Conexões fusíveis

Se qualquer equipamento elétrico não funcionar e os fusíveis estiverem em boas condições, verifique as conexões dos fusíveis nos porta-fusíveis. Caso algumas dessas conexões fusíveis estejam derretidas, efetue a substituição utilizando peças genuínas Nissan.

Para verificar e substituir as conexões dos fusíveis, consulte uma concessionária Nissan.

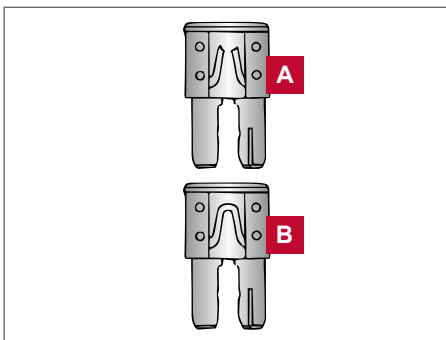
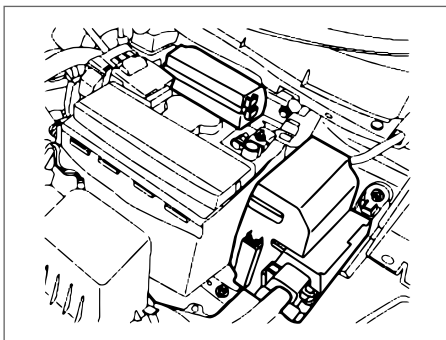

COMPARTIMENTO DE PASSAGEIROS

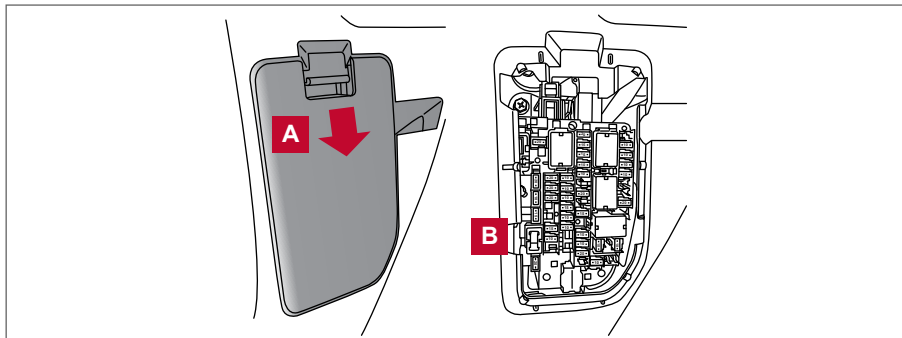

Caso algum equipamento elétrico não ligue, verifique quanto a fusível queimado.

NOTA: A caixa de fusíveis está localizada no painel de instrumentos, lado do motorista.

1. Certifique-se de que o botão de partida e o interruptor do farol estejam na posição OFF.
2. Remova a tampa da caixa de fusíveis **A**, utilizando uma ferramenta apropriada. Use um pano na ponta da ferramenta para não danificar a borda da tampa.
3. Localize o fusível que precisa ser substituído.
4. Remova o fusível com o extrator de fusíveis **B**.

⚠ CUIDADO

Nunca use um fusível com uma especificação de amperagem mais alta ou mais baixa do que a especificada na tampa da caixa de fusíveis. Isto poderá danificar o sistema elétrico ou causar um incêndio.

5. Caso um fusível esteja queimado **C**, efetue a substituição por um fusível novo **D**.
6. Empurre a tampa da caixa de fusíveis para instalá-lo.

Caso um fusível novo queime também, faça a verificação e o reparo do sistema elétrico numa concessionária Nissan.

NOTA: O seu veículo pode não estar equipado com todos os fusíveis listados na tampa da caixa de fusíveis.

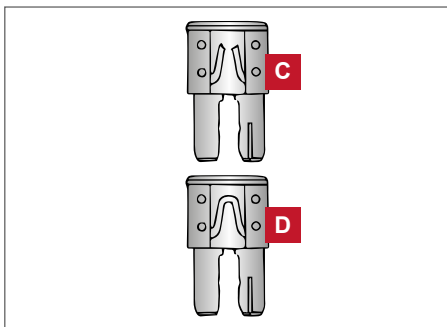
**SUBSTITUIÇÃO DA BATERIA****CHAVE INTELIGENTE NISSAN®**

Substitua a bateria na Chave inteligente como a seguir:

1. Remova a chave mecânica da Chave inteligente.
2. Insira uma pequena chave de fenda **A** dentro da abertura estreita no canto **B**, gire-a para separar a parte superior da parte inferior. Utilize um pano para proteger a cobertura.

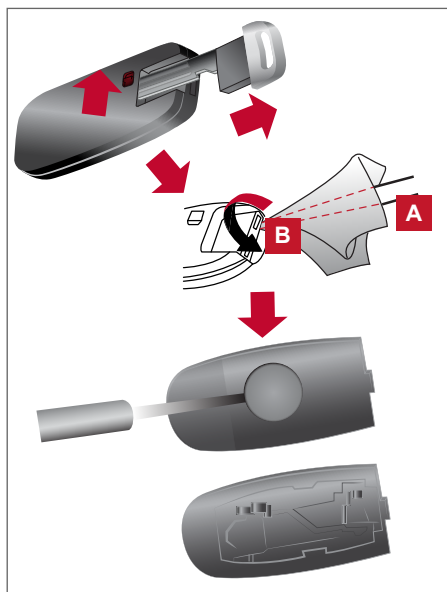
**⚠ CUIDADO**

Para evitar danos à Chave inteligente, não force a chave de fenda na abertura.

3. Substitua a bateria por uma nova.
Bateria recomendada: CR2032 ou equivalente.
 - Não toque no circuito elétrico interno ou terminais, pois pode causar uma falha.
 - Segure a bateria pelas bordas. Segurar a bateria pelos pontos de contato irá diminuir a capacidade de armazenagem.
 - Certifique-se de que o lado positivo (+) esteja voltado para baixo.
4. Feche a tampa corretamente, conforme indicado na ilustração **C** e **D**.
5. Acione os botões e verifique suas funções. Entre em contato com uma concessionária Nissan se precisar de assistência para a substituição.

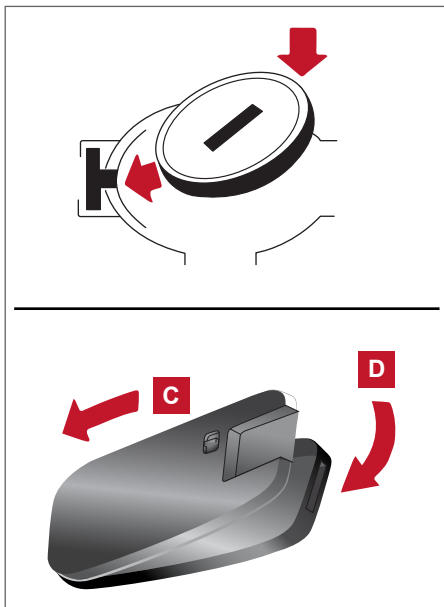

Dispositivos de frequência de rádio de baixa potência

- Fabricante: Continental AG
- País de origem: Alemanha
- Frequência de transmissão: 433,92 MHz
- Fonte de alimentação e tensão de alimentação nominal: Bateria de lítio 3V

O funcionamento está sujeito as seguintes condições: (1) Este dispositivo não pode causar interferência prejudicial, e (2) qualquer interferência recebida pelo dispositivo pode ser aceita.

LUZES

FARÓIS

Substituição da lâmpada do farol de LED (se equipado)

Caso seja necessária a substituição da lâmpada do farol de LED, procure uma concessionária Nissan para realizar este serviço.

Substituição da lâmpada halógena do farol (se equipado)

O farol é do tipo semi-selado e utiliza uma lâmpada (halógena) passível de substituição para iluminação. A lâmpada pode ser substituída de dentro do compartimento do motor, sem remover o conjunto do farol.

Caso seja necessária a substituição da lâmpada do farol, procure uma concessionária Nissan para realizar este serviço.

CUIDADO

- As lâmpadas contêm o gás halogênio sob alta pressão no seu interior. A lâmpada poderá quebrar se o invólucro de vidro for arranhado ou se a lâmpada for derrubada.
- Não é necessário o alinhamento após a substituição da lâmpada. Quando o alinhamento for necessário, entre em contato com uma concessionária Nissan.
- Não deixe o conjunto do farol aberto sem uma lâmpada instalada durante um longo período de tempo. Poeira, umidade, fumaça, etc., que entram no conjunto do farol, podem afetar o rendimento da lâmpada.
- Remova a lâmpada do conjunto de farol antes de substituir por uma lâmpada de reposição.
- Toque somente na base quando manusear a lâmpada. Nunca toque o invólucro de vidro. Tocar no vidro pode afetar significativamente a vida útil da lâmpada e/ou o rendimento do farol.
- Use o mesmo código e potência das lâmpadas originalmente instaladas.

Pode ser formada uma névoa (embaçamento) temporária no interior da lente das luzes externas durante uma chuva ou quando o veículo estiver sendo lavado. Uma diferença de temperatura entre o lado interno e o lado externo da lente causa o embaçamento. Isto não constitui um defeito. Caso você encontre pingos grandes de água no interior das lentes, entre em contato com uma concessionária Nissan.

FARÓIS DE NEBLINA

Substituição da lâmpada do farol de neblina

CUIDADO

- As lâmpadas contêm o gás halogênio sob alta pressão no seu interior. A lâmpada poderá quebrar se o invólucro de vidro for arranhado ou se a lâmpada for derrubada.
- Toque somente na base quando manusear a lâmpada. Nunca toque o invólucro de vidro. Tocar no vidro pode afetar significativamente a vida útil da lâmpada e/ou o rendimento do farol.
- Use o mesmo código e potência das lâmpadas originalmente instaladas.
- Não deixe o conjunto do farol aberto sem uma lâmpada instalada durante um longo período de tempo. Poeira, umidade, fumaça etc. que entram no conjunto do farol, podem afetar o rendimento da lâmpada. Remova a lâmpada do conjunto de farol antes de substituir por uma lâmpada de reposição.

Caso seja necessária a substituição da lâmpada do farol de neblina, procure uma concessionária Nissan para realizar este serviço.

LUZES EXTERNAS E INTERNAS

Caso seja necessária a substituição, entre em contato com uma concessionária Nissan.

Item	Potência (W)	Código da lâmpada
Conjunto do farol (tipo A)*		
Alto	65	H9
Baixo	55	H11
Indicador de direção	21	WY21W
Lanterna posição	5	W5W
Conjunto do farol (tipo B)*		
Alto	—	—

Item	Potência (W)	Código da lâmpada
Baixo	—	—
Luz de condução diurna/posição	—	—
Indicador de direção	21	WY21W
Farol de neblina	35	H8
Conjunto do farol de neblina		
Farol de neblina	35	H8
Luz de condução diurna	21	W21W
Luz indicadora de direção lateral*	5	W5W
Luz indicadora de direção no espelho retrovisor (LED)*	—	—
Luz de leitura*	10	W10W
Luz de cortesia	8	—
Luz do compartimento do porta-malas	3,4	158
Luz de freio elevada	—	—
Luz combinada traseira		
Indicador de direção	21	WY21W
Luz de freio/traseira	21/5	W21/5W
Indicador lateral*	5	W5W
Conjunto da luz de ré		
Luz traseira	5	W5W
Luz de ré	16	W16W
Luz da placa de licença traseira	—	—

Sempre verifique com o Departamento de Peças em uma concessionária Nissan as informações mais recentes sobre as peças que você procura.

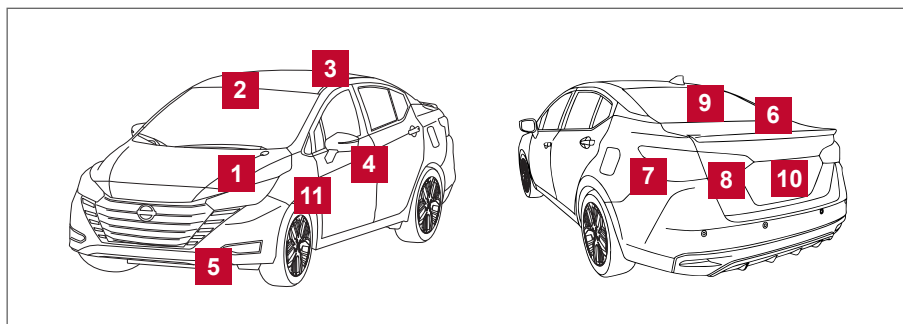

- | | |
|---|---|
| 1 Conjunto do farol | 6 Luz de freio elevada |
| 2 Luz de leitura | 7 Luz combinada traseira |
| 3 Luz de cortesia | 8 Conjunto da luz de ré |
| 4 Luz indicadora de direção no espelho retrovisor (se equipado) | 9 Luz do compartimento do porta-malas |
| 5 Farol de neblina / Conjunto do farol de neblina e luz de condução diurna | 10 Luz da placa de licença traseira |
| | 11 Luz indicadora de direção lateral (se equipado) |

Procedimentos de substituição

Todas as demais lâmpadas são do tipo **A**, **B**, **C** ou **D**. Ao substituir uma lâmpada, primeiro remova as lentes e/ou a tampa.

↑ Indica a remoção da lâmpada

↑ Indica a instalação da lâmpada

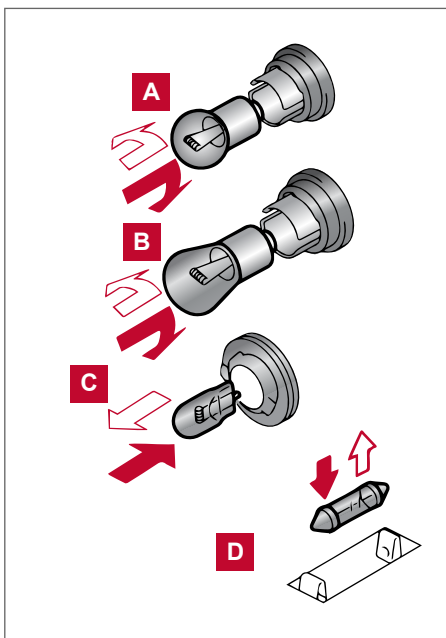

Luz do compartimento do porta-malas

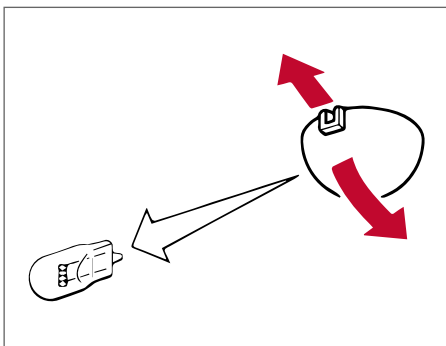

RODAS E PNEUS

Informações sobre pneu furado, consulte: [Pneu furado 6-3](#).

PRESSÃO DO PNEU

Calibragem do pneu

Verifique frequentemente a pressão dos pneus (inclusive o pneu reserva) e sempre antes de viagens de longa distância. As especificações de pressão de pneus recomendadas são exibidas na etiqueta de especificação da pressão dos pneus. A etiqueta de especificação da pressão dos pneus está afixada na coluna central do lado do motorista.

Consulte: [Etiqueta de especificação de pressão dos pneus 8-25](#).

A pressão dos pneus deve ser verificada regularmente porque:

- A maioria dos pneus perde ar naturalmente no decorrer do tempo.

- Os pneus poderão perder ar repentinamente ao passar sobre buracos ou outros objetos, ou caso o veículo bata em uma guia ao estacionar.

A pressão dos pneus deve ser verificada com os pneus frios. Os pneus são considerados FRIOS após o veículo ficar parado por 3 ou mais horas, ou ter rodado pelo menos 1,6 km sob velocidades moderadas.

A pressão incorreta dos pneus pode afetar adversamente a vida útil do pneu e a dirigibilidade do veículo.

⚠️ ATENÇÃO

- Os pneus calibrados inadequadamente podem falhar repentinamente e causar um acidente.
- A capacidade de carga do veículo é indicada na etiqueta de especificação da pressão dos pneus. Não carregue o seu veículo além da capacidade indicada. A sobrecarga do seu veículo poderá resultar numa redução da vida útil dos pneus, condições de operação inseguras devido às falhas prematuras dos pneus, ou características de manuseio desfavoráveis e poderão levar a um grave acidente. A carga além da capacidade especificada também resultará em falha de outros componentes do veículo.
- Antes de fazer uma viagem longa, ou sempre que você colocar uma carga pesada no seu veículo, use um calibrador de pressão de pneus para certificar-se de que as pressões dos pneus estejam dentro do nível especificado.

Etiqueta de especificação de pressão dos pneus

A Tamanho e especificações dos pneus: Sempre utilize pneus do mesmo tamanho e especificações daqueles instalados no veículo na fábrica.

B Calibre os pneus quando estes estiverem frios. Os pneus são considerados frios, após o veículo ficar parado por três ou mais horas, ou ter rodado menos de 1,6 km sob velocidades moderadas. A calibragem a frio dos pneus é recomendada pelo fabricante para garantir a segurança dos ocupantes do veículo, a durabilidade do pneu e o desempenho do veículo.

TIRE PRESSURE PRESIÓN DEL NEUMÁTICO PRESSION DU PNEU REIFENLUFTDRUCK TABELA DE PRESSÃO DOS PNEUS		PASSENGERS PERSONAS PERSONEN PERSONEN PASSAGGIEROS	SP. TO MAX. A JESSE BEE ATE	OR MORE PAR DE OVER THE A PARTIR DE
FRONT DELANTERO AVANT VORN DIANTEIRO	XXX/XXXXX XXX	kPa	XXX	XXX
	XXX/XXXXX XXX	bar	XX	XX
		psi	XX	XX
REAR TRASERO ARRIERE HINTEN TRASEIRO	XXX/XXXXX XXX	kPa	XXX	XXX
	XXX/XXXXX XXX	bar	XX	XX
		psi	XX	XX
SPARE TIRE NEUMÁTICO DE REPUESTO ROUE DE SECOURS NORVA BODA DE RESERVA	XXX/XXXXX XXX		XXX (XX)	XX

Verificação da pressão do pneu

1. Remova a tampa da válvula do pneu.
 2. Pressione o calibrador de pressão contra a haste da válvula. Não pressione excessivamente ou force as laterais da haste da válvula ou o ar escapará. Caso um assobio de ar escapando do pneu seja ouvido ao verificar a pressão, reposicione o calibrador para eliminar este vazamento.
 3. Remova o calibrador.
 4. Leia a pressão do pneu na base do calibrador e faça a comparação com a especificação. Consulte: [Etiqueta de especificação de pressão dos pneus 8-25](#) e [Capacidade de carga do veículo 9-9](#).
 5. Adicione ar ao pneu, se for necessário. Caso seja adicionado ar em demasia, pressione o núcleo da haste da válvula para liberar a pressão. Verifique a pressão novamente e adicione ou libere ar, de acordo com a necessidade.
 6. Instale a tampa da haste de válvula.
 7. Verifique a pressão dos outros pneus, incluindo o pneu reserva.
- Consulte: [Pressão dos pneus 9-5](#).

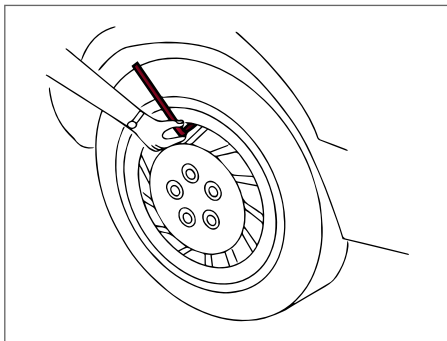

TIPOS DE PNEU

⚠ ATENÇÃO

- Ao trocar ou substituir os pneus, certifique-se de que os quatro pneus sejam do mesmo tipo e construção (por exemplo, Verão, Todas as Estações ou Neve). Uma concessionária Nissan poderá ajudá-lo com informações a respeito do tipo de pneu, tamanho, classificação de velocidade e viabilidade.
- Os pneus de reposição podem ter uma especificação de velocidade inferior à dos pneus montados na fábrica, e não poderão ser compatíveis com a velocidade máxima do veículo. Nunca exceda a classificação de velocidade máxima do pneu.
- Sempre utilize pneus do mesmo tamanho, marca, construção e padrões de bandas de rodagem nas quatro rodas. Caso estas instruções não sejam observadas, poderá resultar na diferença de circunferência entre os pneus dos eixos dianteiro e traseiro, o que irá causar a falha no sistema do controle de estabilidade (VDC) resultando em ferimentos graves ou fatais, levar a desgaste excessivo, e ainda podendo danificar a transmissão e engrenagens do diferencial.

Pneus para todas as estações

A Nissan especifica os pneus “Todas as Estações” em alguns modelos, de forma a garantir um bom desempenho durante o ano todo, incluindo condições de estradas cobertas de neve e gelo. Os pneus “Todas as Estações” são identificados pelas marcas “ALL SEASON” e/ou “M&S” na banda lateral do pneu. Os pneus para neve possuem melhor tração na neve do que os pneus “Todas as Estações” podendo ser mais adequados em algumas áreas.

Pneus de verão

A Nissan especifica os pneus de verão para alguns modelos de forma a fornecer rendimento superior em estradas secas. O rendimento dos pneus de verão é substancialmente reduzido na neve e no gelo. Os pneus de verão não têm a especificação de tração “M&S” na banda lateral do pneu.

Caso você esteja planejando dirigir o seu veículo sob condições de neve ou gelo, a Nissan recomenda o uso de pneus para NEVE ou pneus TODAS AS ESTAÇÕES, em todas as quatro rodas.

Pneus para neve

Se for necessário usar pneus para neve, é necessário selecionar pneus equivalentes em tamanho e capacidade de carga, aos pneus originais. A não observação dessa recomendação, poderá comprometer a segurança e a dirigibilidade do seu veículo.

Geralmente, os pneus para neve têm uma classificação de velocidade inferior aos pneus originais de fábrica, e podem não estar de acordo ao potencial de velocidade máxima do veículo. Nunca exceda a classificação de velocidade máxima do pneu.

Se você instalar pneus para a neve, eles devem ser do mesmo tamanho, marca, construção e desenho de banda de rodagem em todas as quatro rodas.

Para proporcionar tração adicional em estradas cobertas de gelo, pneus com cravos podem ser usados. Entretanto, alguns estados e municípios proíbem o seu uso. Verifique as leis locais, antes de instalar pneus equipados com cravos. As capacidades de aderência e tração de pneus para neve com cravos, em superfícies úmidas ou secas, podem ser piores que com pneus para neve sem cravos.

CORRENTES PARA PNEUS

O uso de corrente para pneus pode ser proibido dependendo da localização. Verifique as leis locais antes de instalar correntes nos pneus. Ao instalar correntes nos pneus, certifique-se de que possuem o tamanho adequado para os pneus do seu veículo, devendo ser instaladas de acordo com as sugestões dos fabricantes das correntes. Use somente correntes SAE classe "S". As correntes de classe "S" são usadas com pneus restritos à folga do veículo.

Os veículos que podem usar correntes de Classe "S" são projetados de forma a atender as folgas mínimas entre o pneu e a suspensão mais próxima do veículo ou componente da carroceria necessário para acomodar o uso do dispositivo de tração para inverno (correntes ou cabos para pneus).

As folgas mínimas são determinadas mediante o uso de pneus equipados de fábrica. Outros tipos poderão danificar o seu veículo.

Use tensionadores de correntes, quando recomendados pelo fabricante da corrente, para garantir um ajuste firme. Os elos soltos de extremidades de correntes devem ser fixados ou removidos, para evitar a possibilidade de danos aos para-lamas ou a parte inferior da carroceria. Se possível, evite carregar totalmente o seu veículo quando estiver utilizando correntes nos pneus. E também, dirija em uma velocidade reduzida. Caso contrário, o seu veículo poderá ser danificado e/ou a dirigibilidade e rendimento do veículo poderão ser adversamente afetados.

As correntes devem ser instaladas somente nas rodas dianteiras e não nas rodas traseiras.

Nunca use correntes para pneus em um pneu reserva SOMENTE DE USO TEMPORÁRIO.

Não use correntes para pneus em estradas secas. Dirigir com correntes em tais condições, poderá causar danos aos diversos mecanismos do veículo, devido a algum esforço excessivo.

CUIDADO

As correntes para pneus não devem ser instaladas em pneus 205/50R17. A instalação de correntes para esses pneus 205/50R17 irá causar danos no veículo. Utilize pneus para neve ao invés de correntes se necessário. NUNCA use correntes para pneus em um pneu reserva SOMENTE DE USO TEMPORÁRIO.

TROCANDO RODAS E PNEUS

Rodízio de pneus

A Nissan orienta fazer o rodízio dos pneus a cada 10.000 km.

Aperte as porcas da roda o mais rapidamente possível, de acordo com o torque especificado, utilizando um torquímetro.

Torque de aperto da porca da roda: 113 N.m.

As porcas das rodas devem ser apertadas sempre de acordo com as especificações. Recomenda-se que as porcas das rodas sejam apertadas de acordo com as especificações a cada intervalo de rodízio.

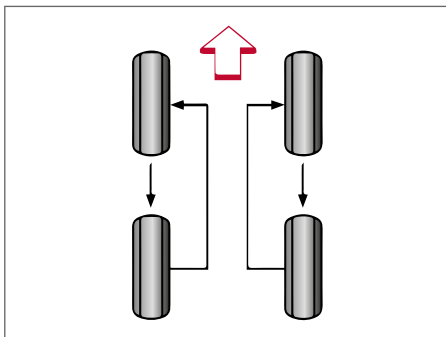

⚠ ATENÇÃO

- Após fazer o rodízio dos pneus, verifique e faça a calibragem da pressão dos pneus.
- Reaperte as porcas das rodas após o veículo ter rodado 1000 km (também nos casos de um pneu furado, etc.).
- Não inclua o pneu reserva no rodízio de pneus.

Consulte: [Pneu furado 6-3](#).

- 1 Indicador de desgaste
- 2 Marca de localização do indicador de desgaste

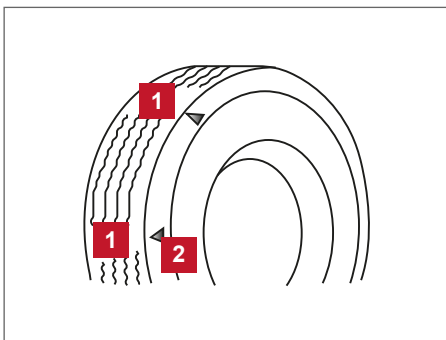

Desgaste e danos dos pneus

⚠ ATENÇÃO

- Os pneus devem ser periodicamente verificados quanto ao desgaste, rachaduras, bolhas ou objetos cravados na banda de rodagem. Caso sejam encontrados desgastes excessivos, rachaduras, bolhas ou cortes profundos, o(s) pneu(s) deverá(ão) ser substituído(s).
- Os pneus originais têm indicadores de desgaste embutidos na banda de rodagem. Quando os indicadores de desgaste estiverem visíveis, o(s) pneu(s) deverá(ão) ser substituído(s).
- Os pneus se deterioram com o tempo e uso. Providencie para que os pneus, incluindo o pneu reserva, com mais de 6 anos de uso sejam verificados por um técnico qualificado, porque alguns danos nos pneus podem não ser tão aparentes. Substitua os pneus assim que necessário, para evitar uma falha do pneu e possíveis ferimentos.
- A manutenção incorreta no pneu reserva pode resultar em graves ferimentos. Se for necessário reparar o pneu reserva, entre em contato com uma concessionária Nissan.

Substituição de rodas e pneus

Ao substituir um pneu, escolha outro de mesma dimensão, banda de rodagem, especificação de velocidade e capacidade de carga que os pneus originais.

Consulte: [Rodas 9-5](#) e [Pressão dos pneus 9-5](#).

ATENÇÃO

- O uso de pneus que não sejam recomendados ou a mistura de pneus de diferentes marcas, construção (diagonal, cinturado ou radial), ou padrões de bandas de rodagem, pode afetar adversamente o sistema VDC, a condução, a frenagem, a dirigibilidade, a altura livre, a folga do pneu à carroceria, a folga da corrente para pneu, a calibração do velocímetro, o alinhamento dos faróis e a altura dos para-choques. Alguns destes efeitos podem provocar acidentes e resultar em ferimentos graves.
- Se o veículo foi originalmente equipado com quatro pneus que são do mesmo tamanho e apenas dois dos quatro pneus estão sendo substituídos, instale os novos pneus no eixo traseiro.
- Caso as rodas sejam substituídas por alguma razão, sempre efetue a substituição por rodas que tenham a mesma descentralização (off set). O uso de rodas de diferentes descentralizações, poderão causar desgaste prematuro, degenerar as características de dirigibilidade do veículo, afetar o sistema VDC e/ou a interferência com os discos/tambores de freio. Tal interferência provocará a redução da eficiência dos freios e/ou o desgaste prematuro das pastilhas/sapatas de freio. Informações sobre as dimensões das rodas (off set), consulte: [Rodas 9-5](#).
- Não instale uma roda ou pneu deformado ou danificado, mesmo após ter sido reparado. Tais rodas ou pneus poderão ter danos estruturais e poderão apresentar uma falha inesperadamente.
- O uso de pneus remoldados não é recomendado.

Balanceamento de rodas

Rodas desbalanceadas podem afetar a dirigibilidade do veículo e a vida útil dos pneus. Mesmo em uso normal, as rodas podem ficar desbalanceadas. Portanto, elas devem ser balanceadas de acordo com a necessidade.

O serviço de balanceamento de rodas deve ser executado com as rodas fora do veículo. O balanceamento das rodas no próprio veículo pode causar danos mecânicos.

Cuidados com as rodas

- Lave as rodas ao lavar o veículo, para manter a aparência das mesmas.
- Limpe o lado interno das rodas quando for substituí-las ou quando a parte inferior do veículo for lavada.
- Não use limpadores abrasivos ao lavar as rodas.
- Verifique os aros de rodas regularmente quanto à corrosão ou amassados. Tais danos podem causar perda de pressão ou vedação insuficiente no talão do pneu.
- A Nissan recomenda que as rodas sejam enceradas para proteção contra o sal e areia.

Pneu reserva temporário

Observe as seguintes precauções caso o pneu reserva de uso temporário precisar ser utilizado, caso contrário o seu veículo poderá ser danificado ou se envolver em um acidente.

⚠️ ATENÇÃO

- O pneu reserva de uso temporário deverá ser utilizado apenas em emergências. Ele deverá ser substituído pelo pneu de tamanho padrão o quanto antes.
- Dirija com cuidado ao utilizar o pneu reserva de uso temporário.
- Evite fazer curvas fechadas e frenagens súbitas.
- Verifique periodicamente a pressão do pneu reserva de uso temporário, mantendo-a sempre com 60 psi (420 kPa, 4,2 bar).
- Não dirija com velocidade superior a 80 km/h.
- Ao conduzir em estradas cobertas por neve ou gelo, o pneu reserva de uso temporário deverá ser usado nas rodas traseiras e o pneu original usado nas rodas dianteiras (rodas de tração).
- O pneu reserva de tamanho reduzido sofre desgaste mais rápido do que o pneu de tamanho original. Substitua o pneu reserva de uso temporário assim que os indicadores de desgaste aparecerem.
- Não utilize o pneu reserva de uso temporário em outros veículos.
- O veículo não deverá trafegar utilizando mais de um pneu reserva de uso temporário.
- Nunca reboque um trailer quando estiver usando o pneu reserva de uso temporário.

⚠️ CUIDADO

- Não instale correntes para neve em um pneu reserva de uso temporário, pois ela não se acomodará adequadamente. Isso poderá causar danos ao veículo.
- O pneu reserva de uso temporário é menor do que o pneu original, por isso a distância do solo será reduzida. Para evitar danos ao veículo, tenha cuidado ao passar por obstáculos. Além disso, não entre com o veículo em um lava-rápido do tipo automático, pois ele poderá ficar preso.

INFORMAÇÕES TÉCNICAS

9

Capacidade de combustível/fluidos e lubrificantes recomendados	9-2
Recomendação de combustível	9-3
Recomendações de lubrificante e fluido refrigerante do sistema de ar-condicionado	9-4
Número de viscosidade SAE	9-4
Especificações	9-5
Motor	9-5
Rodas	9-5
Pressão dos pneus	9-5
Dimensões e pesos	9-6
Ao viajar ou registrar o veículo em outro país	9-6
Identificação do veículo	9-7
Número de identificação do veículo (número do chassi)	9-7
Número de série do motor	9-7
Etiqueta de certificação do veículo	9-7
Etiqueta de especificação de pressão dos pneus	9-8
Etiqueta de especificação do ar-condicionado	9-8
Instalação da placa de licença	9-8
Informação sobre carregamento do veículo	9-8
Termos	9-9
Capacidade de carga do veículo	9-9
Número de aprovação	9-10

CAPACIDADE DE COMBUSTÍVEL/FLUIDOS E LUBRIFICANTES RECOMENDADOS

Os valores a seguir indicam a capacidade aproximada. As capacidades reais de reabastecimento podem ser um pouco diferente do indicado. Ao reabastecer, observe os procedimentos de abastecimento para determinar a capacidade correta. Consulte: [Manutenção e faça você mesmo 8-1](#).

		Capacidade (Aproximada)	Fluidos e lubrificantes recomendados
		Litros	
Combustível		41 L	Consulte: Recomendações de combustível 9-3
Óleo do motor Drenagem e reabastecimento *1 *1 Consulte: Óleo do motor 8-9	Com a troca do filtro de óleo	4,3 L	Óleo de motor Genuíno Nissan API classificação SN ou superior ILSAC classificação GF-5 Viscosidade SAE 5W-30
	Sem a troca do filtro de óleo	4,1 L	
Sistema de arrefecimento (com reservatório)		7,2 L	<ul style="list-style-type: none"> Líquido de arrefecimento para motor Genuíno Nissan ou equivalente em qualidade Use apenas o Líquido de Arrefecimento de Motor Genuíno Nissan ou equivalente em qualidade, para evitar a corrosão dos componentes de alumínio do sistema de arrefecimento do motor causado pelo uso de líquido de arrefecimento não genuíno. Observe que quaisquer reparos executados no sistema de arrefecimento, decorrentes do uso de líquido não genuíno, não serão cobertos pela Garantia Nissan, mesmo dentro do período de validade da garantia.
Fluido da transmissão continuamente variável (CVT)		—	<ul style="list-style-type: none"> Fluido da transmissão continuamente variável (CVT) genuíno Nissan NS-3 Utilize apenas fluido genuíno Nissan CVT NS-3. Utilizar outro fluido que não seja o Genuíno Nissan CVT NS-3, poderá ocasionar danos à transmissão continuamente variável (CVT) e perda da garantia contratual.
Graxa multiuso		—	<ul style="list-style-type: none"> NLGI N° 2 (Sabão a base de lítio)
Fluido de freio		Reabasteça até o nível apropriado de acordo com as instruções na seção 8. Consulte: Manutenção e faça você mesmo 8-1	<ul style="list-style-type: none"> Fluido Genuíno Nissan ou equivalente DOT3 ou DOT 4, conforme especificado na tampa do reservatório de fluido de freio, dentro do compartimento do motor.
Fluido refrigerante do sistema de ar-condicionado		—	<ul style="list-style-type: none"> HFC-134a (R-134a) Consulte: Recomendações de lubrificante e fluido refrigerante do sistema de ar-condicionado 9-4.
Lubrificante do sistema de ar-condicionado		—	<ul style="list-style-type: none"> Óleo do sistema do A/C tipo DH-PR (PAG) genuíno Nissan ou equivalente. Consulte: Recomendações de lubrificante e fluido refrigerante do sistema de ar-condicionado 9-4.
Fluido do lavador do para-brisa		2,5 L	<ul style="list-style-type: none"> Limpador e Anticongelante Concentrado do Lavador de Para-Brisa Genuíno Nissan ou equivalente

RECOMENDAÇÃO DE COMBUSTÍVEL

CUIDADO

- O uso de um combustível diferente do especificado pode afetar o sistema de controle de emissões, e poderá também afetar a cobertura da garantia.
- De modo algum deve ser utilizada gasolina com chumbo, pois isto poderá danificar o catalisador.

ATENÇÃO

Não toque o tubo distribuidor de combustível ou o aquecedor dos bicos após o processo de aquecimento de combustível, pois isto resultará em graves ferimentos.

Tanque de combustível

Utilize somente gasolina com teor de etanol e octanagem conforme a legislação vigente no Brasil. Seu veículo pode ser abastecido com qualquer proporção de gasolina ou etanol hidratado.

É proibida a comercialização de combustível com chumbo no Brasil, pois a sua utilização compromete o motor e o catalisador.

Quando abastecer fora do território nacional:

- a. Certifique-se da não presença de chumbo no combustível.
- b. Certifique-se de que o combustível não tem octanagem inferior ao estipulado pela legislação brasileira.

Se você pretende mudar a proporção de mistura de combustível, conduza o veículo por mais de 5 km imediatamente após o reabastecimento. O controle do motor irá se adequar com o novo combustível selecionado para melhorar a partida e o desempenho do motor.

Se o motor parar devido à falta de combustível, para dar partida suavemente, reabasteça com a mesma mistura previamente usada.

Partida a frio sem reservatório de gasolina

A Nissan trabalha constantemente em busca de novas tecnologias para melhorar a eficiência dos produtos e proporcionar mais conforto aos seus clientes. Foi desenvolvido um novo sistema de partida a frio que dispensa o uso de reservatório de gasolina, comumente usado em veículos flex. Desta forma você não precisa se preocupar em abastecer o reservatório de partida a frio com gasolina.

Aditivos de combustível

A Nissan não recomenda o uso de qualquer tipo de aditivo no combustível que não seja indicado pela montadora (por exemplo, solução limpadora do sistema de injeção, booster de octanagem, detergente para as válvulas de admissão, etc.). Muitos desses aditivos destinados à resina, verniz ou remoção de depósitos contêm solventes ativos ou ingredientes similares que podem ser prejudiciais ao sistema de combustível e ao motor. É possível encontrar aditivos indicados nas concessionárias Nissan.

Dicas quanto à octanagem

Utilizar gasolina com octanagem abaixo do recomendado poderá causar acentuado “batimento do motor”. (Esse “batimento” é um ruído semelhante ao bater em um metal.). Caso se torne severo, poderá causar danos ao motor. Caso detecte um batimento de motor severo, mesmo ao utilizar gasolina com a octanagem recomendada, ou ouça o batimento ao manter uma velocidade constante em ruas niveladas, peça a correção do problema em uma concessionária Nissan. Caso estas instruções não sejam observadas, a Nissan não se responsabilizará pelos danos devido ao mau uso do veículo.

O ponto inadequado de ignição poderá resultar no batimento do motor, em pós-queima e/ou superaquecimento, o que poderá causar consumo excessivo de combustível ou danos ao motor. Caso seja detectado algum dos sintomas acima, encaminhe o seu veículo para inspeção em uma concessionária Nissan.

No entanto, algumas vezes você poderá perceber o batimento do motor durante a aceleração ou ao dirigir em aclives. Isso não é preocupante, durante um curto período, sob forte esforço do motor.

NÚMERO DE VISCOSIDADE SAE

O óleo recomendado é 5W-30.

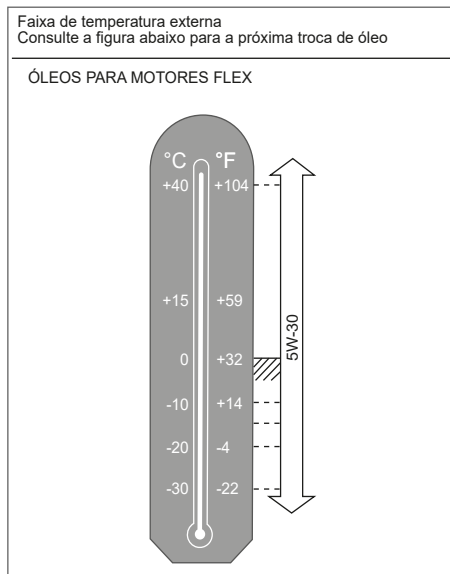

RECOMENDAÇÕES DE LUBRIFICANTE E FLUIDO REFRIGERANTE DO SISTEMA DE AR-CONDICIONADO

O sistema de ar-condicionado do seu veículo Nissan deverá ser obrigatoriamente carregado com o fluido refrigerante HFC-134a (R-134a) e o óleo tipo PAG do sistema do A/C Nissan ou equivalente.

⚠ CUIDADO

O uso de qualquer outro refrigerante ou lubrificante poderá danificar o sistema de ar-condicionado e implicará na substituição de todos os componentes do sistema de ar-condicionado.

O refrigerante HFC-134a (R-134a) de seu veículo Nissan não prejudica a camada de ozônio. Apesar desse refrigerante não afetar a atmosfera terrestre, certos regulamentos governamentais exigem que qualquer refrigerante seja recuperado e reciclado durante a manutenção do sistema de ar-condicionado automotivo. Uma concessionária autorizada Nissan tem técnicos treinados e os equipamentos necessários para recuperar e reciclar o refrigerante do sistema de ar-condicionado.

Procure sua concessionária Nissan para os serviços de manutenção do sistema de ar-condicionado.

ESPECIFICAÇÕES

MOTOR

Especificação	Unidade	Motor: HR16DE
		Transmissão Continuamente Variável
Tipo		Gasolina, 4 tempos, DOHC
Disposição dos cilindros		4 cilindros em linha
Diâmetro x Curso	mm	78 x 83,6
Cilindrada	cm ³	1.598
Ordem da ignição		1-3-4-2
Vela de ignição		PLZKAR6A-11D ou LZKAR6AP-11D
Folga do eletrodo (Nominal)	mm (pol.)	1,1 (0,043)
Operação do comando de válvulas		Corrente de sincronismo
Velocidade angular do motor em marcha lenta	rpm	700 ± 50
Ângulo de avanço inicial da ignição (grau B.T.D.C. em marcha lenta)		E22: 4,5 ± 2 / 700 E100: 6 ± 2 / 700
% CO em marcha lenta	%	0,0015
Rotação para ensaio de ruído	rpm	4200
Limite máximo de ruído para fiscalização	dB(A)	81,70

RODAS

Item	Tamanho	OFFSET
Rodas	15 x 5,5 J	45 mm
	16 x 6,0 J	50 mm
	17 x 6,5 J	55 mm
	15 x 4 T	30 mm

PRESSÃO DOS PNEUS

Unidade: kPa (bar; psi)

Tamanho dos pneus	Pressão do ar			
	Dianteiro		Traseiro	
	Passageiros: 1 a 3	Passageiros: 4 a 5	Passageiros: 1 a 3	Passageiros: 4 a 5
195/65R15	230 (2,3; 33)	230 (2,3; 33)	230 (2,3; 33)	230 (2,3; 33)
205/55R16	230 (2,3; 33)	230 (2,3; 33)	230 (2,3; 33)	230 (2,3; 33)
205/50R17	230 (2,3; 33)	230 (2,3; 33)	230 (2,3; 33)	230 (2,3; 33)
T125/70D15	420 (4,2; 60)			

⚠ ATENÇÃO

A roda e o pneu reserva são destinados exclusivamente ao uso temporário, em situações de emergência. Retorne a roda e o pneu substituídos o mais breve possível.

DIMENSÕES E PESOS

	Unidade: mm	
Comprimento total	4.495	
Largura total	1.740	
Altura total	1.465 (195/65R15) 1.465 (205/55R16) 1.475 (205/50R17)	
Bitola	Dianteira	Traseira
	1.520 (195/65R15)	1.530 (195/65R15)
	1.515 (205/55R16)	1.525 (205/55R16)
	1.505 (205/50R17)	1.515 (205/50R17)
Distância entre-eixos	2.620	

	Unidade	Transmissão continuamente variável
Peso bruto máximo do veículo*	kg	1.644
Classificação de peso bruto máximo por eixo*		
Dianteiro	kg	864
Traseiro	kg	780

* Os valores do peso bruto total e peso bruto por eixo variam de acordo com a versão do veículo.

AO VIAJAR OU REGISTRAR O VEÍCULO EM OUTRO PAÍS

Quando você estiver planejando viajar com o seu Nissan para outro país, primeiramente verifique se o combustível existente é adequado ao motor do seu veículo.

O uso de um combustível com octanagem baixa demais pode causar danos ao motor. Todos os veículos a gasolina devem ser operados com gasolina sem chumbo. Portanto, evite levar o veículo a áreas onde o combustível apropriado não esteja disponível.

Ao transferir o registro de seu veículo para outro país, estado ou município, em alguns casos poderá ser necessário modificar o veículo para atender às leis e regulamentações locais. As leis e os regulamentos para o controle de emissão do motor do veículo e os padrões de segurança variam de acordo com o país, estado, cidade; conseqüentemente, as especificações do veículo podem diferir.

Quando um veículo tiver de ser levado para outro país, estado ou município e ser registrado, as suas modificações, transporte e registro são de responsabilidade do usuário. A Nissan não é responsável por qualquer inconveniência que ocorrer.

IDENTIFICAÇÃO DO VEÍCULO

NÚMERO DE IDENTIFICAÇÃO DO VEÍCULO (Número do Chassi)

É proibido u remover o número de identificação do veículo (VIN).

O número de identificação do veículo está localizado na região indicada na figura.

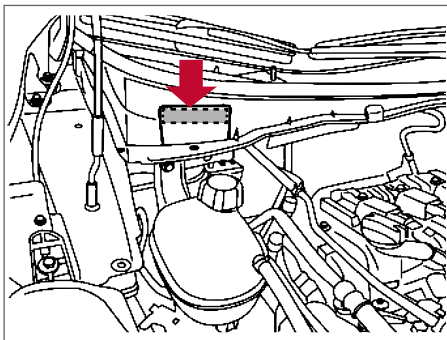

NÚMERO DE SÉRIE DO MOTOR

O número está gravado no motor na região indicada na figura.

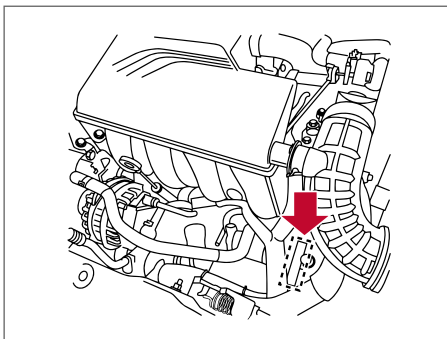

ETIQUETA DE CERTIFICAÇÃO DO VEÍCULO

A etiqueta de certificação do veículo está fixado conforme mostrado na figura. Esta etiqueta contém informações importantes sobre o veículo tais como: mês e ano de fabricação e o número de identificação do Veículo (VIN).

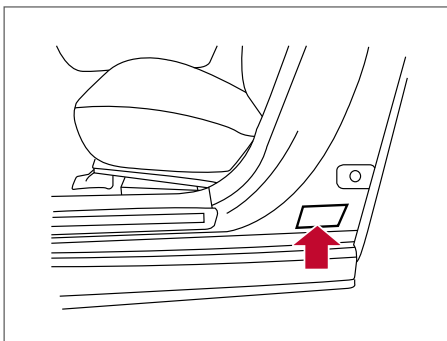

ETIQUETA DE ESPECIFICAÇÃO DE PRESSÃO DOS PNEUS

A etiqueta de especificação de pressão dos pneus está fixada na coluna central do lado do motorista ou na porta do motorista.

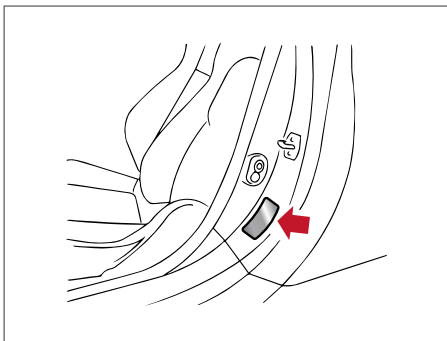

ETIQUETA DE ESPECIFICAÇÃO DO AR-CONDICIONADO

A etiqueta de especificação do ar-condicionado está fixada no lado inferior do capô como mostrado.

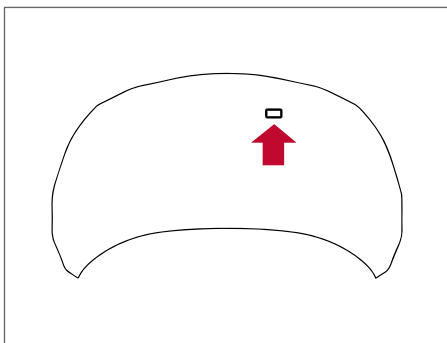

INSTALAÇÃO DA PLACA DE LICENÇA

Para instalar a placa de licença dianteira, fixe o suporte da placa de licença na cobertura do para-choque nas marcas de localização (pequenos sulcos), utilizando os dois parafusos fornecidos **A**.

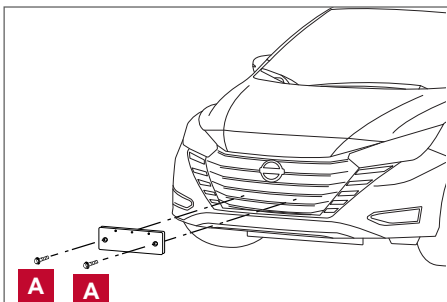

INFORMAÇÃO SOBRE CARREGAMENTO DO VEÍCULO

⚠ ATENÇÃO

- É extremamente perigoso viajar na área de carga dentro do veículo. Em caso de colisão, pessoas que estejam viajando nestas áreas estarão mais propensas a sofrerem ferimentos graves ou fatais.
- Não permita que passageiros viagem em partes do veículo que não possuam banco e cinto de segurança.
- Certifique-se de que os passageiros estejam sentados e com o cinto de segurança devidamente ajustado.

TERMOS

É importante se familiarizar com os seguintes termos antes de carregar o seu veículo:

- **Peso em Ordem de Marcha (peso atual do veículo)** - É o peso do veículo incluindo: equipamentos opcionais e de série, fluidos, ferramentas e o pneu reserva. Este peso não inclui passageiros e carga.
- **Peso Bruto do Veículo** - É o peso em ordem de marcha mais o peso combinado dos passageiros e carga.
- **Classificação de Peso Bruto do Veículo** - É a capacidade máxima total de carga do veículo, passageiros e quaisquer outros equipamentos opcionais.
- **Classificação de Peso Bruto por Eixo** - É o limite de peso máximo (carga) especificado para o eixo dianteiro ou traseiro.
- **Classificação de Peso Bruto Combinado** - É o peso máximo total combinado do veículo, passageiros e carga.
- **Capacidade de Carga, Limite de Carga, Capacidade Total de Carga** - É o peso máximo combinado por meio da soma do peso dos passageiros e carga que poderá ser carregado no veículo.
- **Capacidade de carga** - Para a capacidade permitida de carga que poderá ser carregado no veículo, subtrai-se o peso dos passageiros do limite de carga.

CAPACIDADE DE CARGA DO VEÍCULO

Antes de dirigir o veículo carregado, confirme se você não excedeu a Classificação de Peso Bruto do Veículo ou a Classificação de Peso Bruto por Eixo. Consulte: [Dimensões e pesos 9-6](#).

Verifique também a pressão dos pneus. Consulte: [Etiqueta de especificação de pressão dos pneus 9-8](#).

Para obter o "peso combinado dos passageiros e a carga", some o peso de todos os passageiros e então adicione o peso total da carga. Os exemplos serão mostrados na seguinte ilustração.

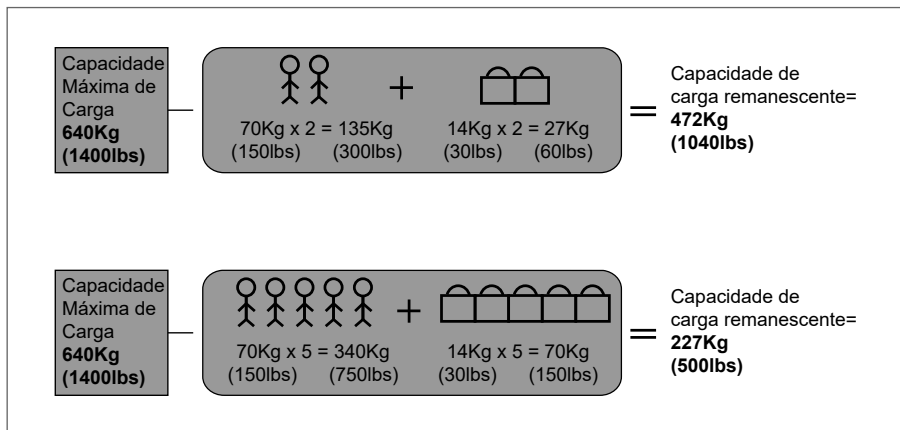

Etapas para determinar a capacidade de carga remanescente

Para se determinar a capacidade de carga remanescente para o veículo, execute as seguintes etapas:

1. Obtenha a capacidade de carga do veículo. Consulte: [Dimensões e pesos 9-6](#).
2. Determine o peso combinado do motorista e passageiros que serão levados no veículo.
3. Subtraia o peso combinado do motorista e passageiros da capacidade de carga do veículo.
4. O resultado será equivalente a capacidade de carga disponível.

NÚMERO DE APROVAÇÃO

Modelo: LCN2K58A00 / LCN2K70A00



Agência Nacional de Telecomunicações
02295-13-06541

"Este equipamento opera em caráter secundário, isto é, não tem direito à proteção contra interferência prejudicial, mesmo de estações do mesmo tipo, e não pode causar interferência a sistemas operando em caráter primário."

Bluetooth® com Navegador

Modelo: CMF-R3000M-16C / CMF-R3000E-17P



Agência Nacional de Telecomunicações
01129-16-04313

"Este equipamento opera em caráter secundário, isto é, não tem direito à proteção contra interferência prejudicial, mesmo de estações do mesmo tipo, e não pode causar interferência a sistemas operando em caráter primário."

Bluetooth® com Navegador

Modelo: HFM-CMFB-01



Agência Nacional de Telecomunicações
09777-19-02149

"Este equipamento opera em caráter secundário, isto é, não tem direito à proteção contra interferência prejudicial, mesmo de estações do mesmo tipo, e não pode causar interferência a sistemas operando em caráter primário."

Imobilizador

Modelo: TXN1



Agência Nacional de Telecomunicações
0174-16-02149

"Este equipamento opera em caráter secundário, isto é, não tem direito à proteção contra interferência prejudicial, mesmo de estações do mesmo tipo, e não pode causar interferência a sistemas operando em caráter primário."

**Controle Remoto –
Chave inteligente Nissan®**

Modelo: TWB1G767



Agência Nacional de Telecomunicações
03850-15-02176

"Este equipamento opera em caráter secundário, isto é, não tem direito à proteção contra interferência prejudicial, mesmo de estações do mesmo tipo, e não pode causar interferência a sistemas operando em caráter primário."

**Controle Remoto –
Chave mecânica**

Modelo: MRR 1Plus



Agência Nacional de Telecomunicações
00850-13-03745

"Este equipamento opera em caráter secundário, isto é, não tem direito à proteção contra interferência prejudicial, mesmo de estações do mesmo tipo, e não pode causar interferência a sistemas operando em caráter primário."

Sensor de distância frontal



Agência Nacional de Telecomunicações
04057-14-06068

"Este equipamento não tem direito à proteção contra interferência prejudicial e não pode causar interferência em sistemas devidamente autorizados"

Radar dianteiro (FCW)



Agência Nacional de Telecomunicações
1741-15-8699

"Este equipamento não tem direito à proteção contra interferência prejudicial e não pode causar interferência em sistemas devidamente autorizados"

Radar lateral (BSW, RCTA)

Modelo: KTHWCH01



Agência Nacional de Telecomunicações
12005-20-12310

"Este equipamento opera em caráter secundário, isto é, não tem direito à proteção contra interferência prejudicial, mesmo de estações do mesmo tipo, e não pode causar interferência a sistemas operando em caráter primário."

**Carregador de celular
sem-fio por indução**



Agência Nacional de Telecomunicações
14011-22-14687

Carregador USB

Modelo: CBC0080-01



Agência Nacional de Telecomunicações
17429-22-03315

Carregador USB



Agência Nacional de Telecomunicações
16979-22-14911

**Carregador de celular
sem-fio por indução**



**Controle Remoto –
Chave inteligente Nissan®**

NISSAN WAY ASSISTANCE, GARANTIA E MANUTENÇÃO

10

Nissan Way Assistance	10-2
Veículos cobertos	10-2
Período de validade	10-2
Como utilizar o serviço	10-2
Definições	10-2
Serviços	10-3
Responsabilidades	10-4
Exclusões	10-5
Disposições gerais	10-5
Garantia	10-5
Política de garantia de veículo novo	10-5
Hipóteses de exclusão da garantia de veículo novo	10-6
Responsabilidades do proprietário	10-6
Responsabilidades da rede de concessionárias Nissan	10-7
Serviço de inspeção antes da entrega	10-7
Garantia diferenciada	10-7
Aplicabilidade da política de garantia de veículo novo	10-9
Manutenção	10-9
Manutenções periódicas	10-10
Registro de manutenção periódica	10-12
Tabela de manutenção periódica – condições de uso não severo	10-13
Manutenção do motor e controle de emissão	10-13
Manutenção do chassi e carroceria	10-14
Tabela de manutenção periódica – condições severas de uso	10-15
Registro de manutenção periódica	10-16
Controle de Recalls / campanhas de chamamento	10-20

NISSAN WAY ASSISTANCE

Compreende a prestação de Serviços de Assistência 24 horas, para veículos “zero km” comercializados pela **NISSAN BRASIL AUTOMÓVEIS LTDA.**, e/ou sua rede de Concessionárias Autorizadas instaladas no Brasil, para o atendimento e o fornecimento de serviços alternativos, em todo território nacional e países integrantes do Mercosul*, obedecidas as presentes Condições Gerais.

VEÍCULOS COBERTOS

Todos os veículos “Zero Km” da linha Nissan, com até 3,5 toneladas, comercializados em todo território nacional pela **NISSAN BRASIL AUTOMÓVEIS LTDA.** e/ou sua rede de Concessionárias Autorizadas instaladas no Brasil, que estejam devidamente cadastrados no programa **NISSAN WAY Assistance**.

Não se encontram cobertos os veículos da marca Nissan adquiridos de importadores independentes.

PERÍODO DE VALIDADE

O **CLIENTE** terá direito, gratuitamente, durante um período de 24 (vinte e quatro) meses, a partir da data de entrega do veículo, a serviços exclusivos que irão garantir a sua tranquilidade, em todo o Brasil e nos demais países do Mercosul*, 24 horas por dia, 7 dias por semana.

COMO UTILIZAR O SERVIÇO

Em caso de pane, acidente/colisão, furto ou roubo do veículo em território nacional ou nos demais países do Mercosul*, o **CLIENTE** deverá se comunicar com a Central de Atendimento **Nissan Way Assistance**, através dos telefones:

No Brasil: 0800.011.1090

Nos demais países: 55 11 2565 8800

Integrantes do Mercosul: (através de ligação a cobrar)

Estar sempre com as seguintes informações, em mãos: **

- Número do chassi (VIN) de veículo;
- Nome completo e endereço do proprietário;
- Telefone para contato; localização precisa do veículo (rua, bairro, cidade);
- Quilometragem do veículo;
- Motivo da solicitação/descrição do problema com o veículo.

DEFINIÇÕES

Condições de assistência

O **NISSAN WAY Assistance** destina-se à assistência ao **CLIENTE** em caso de pneus furados ou avariados, quebra ou perda de chaves, pane (defeito de origem mecânica ou elétrica) ou acidente (colisão, abaloamento ou capotagem) que impeçam a locomoção do veículo por seus próprios meios, “pane imobilizante”.

Município de residência

Local registrado no cadastro do **CLIENTE** no **NISSAN WAY Assistance**, que servirá como base para os serviços oferecidos.

NOTA: Para o CLIENTE usufruir de todos os serviços que têm direito, deve sempre manter atualizados os dados no NISSAN WAY Assistance.

* Territorialidade

Todo o território nacional e países integrantes do Mercosul*.

* Argentina, Uruguai, Paraguai e Chile.

** O Serviço estará disponível para utilização a partir da data de entrega do veículo “0 KM” ao cliente.

SERVIÇOS

O serviço prestado será definido de acordo com as condições da ocorrência, podendo variar desde o atendimento no local até a remoção do veículo para a concessionária Nissan mais próxima do local do evento. Os serviços prestados não cobrem despesas de reparo e/ou substituição de peças.

Troca de pneu

Para os casos de pneus furados ou quebra de roda, o **NISSAN WAY Assistance** enviará um socorro para efetuar a substituição do pneu pelo estepe do veículo.

Bateria

Na ocorrência de pane por falta de carga na bateria, o **NISSAN WAY Assistance** enviará gratuitamente um socorro para atendimento no local para que seja realizada a partida auxiliada no veículo. Assim que possível, o **CLIENTE** deverá levar o veículo a uma concessionária Nissan para que o sistema elétrico seja verificado e a bateria substituída, se necessário.

Perda ou Quebra da Chave do Veículo

Ocorrendo perda ou quebra da chave do veículo, o **NISSAN WAY Assistance** enviará um socorro para atendimento no local. Caso seja necessária a confecção de uma nova chave, esta deverá ser realizada exclusivamente em uma concessionária, e o respectivo custo será de responsabilidade do **CLIENTE**.

Reboque/guincho

Na ocorrência de pane ou acidente o **NISSAN WAY Assistance** providenciará o reboque para transporte do veículo até a concessionária Nissan mais próxima. Será de total responsabilidade do **CLIENTE** a remoção prévia de eventual carga, o **NISSAN WAY Assistance** não transportará qualquer tipo de carga tampouco será responsável pela segurança da carga não retirada.

Caso a utilização do reboque ou do transporte ocorrer em feriados, finais de semana ou após o horário comercial, o veículo assistido será rebocado/transportado até um local seguro e no próximo dia útil será rebocado/transportado para a concessionária Nissan mais próxima.

Carro reserva

*São disponibilizadas diárias de veículo reserva aos **CLIENTES NISSAN** que estejam dentro do período do **NISSAN WAY Assistance** cuja imobilização do veículo é devido a pane imobilizante e o reparo será em garantia. A disponibilização do veículo reserva será até a entrega do veículo devidamente reparado.

*Para casos de sinistro, serão disponibilizadas apenas (4) quatro diárias.

Este serviço somente será prestado se existir disponibilidade nas empresas locadoras de automóveis estabelecidas em um raio de ação de até 100 km do local em que se encontre o **CLIENTE**.

Despesas cobertas e normas de locação

O **NISSAN WAY Assistance** pagará as despesas referentes às diárias, quilômetros rodados (sem limite) e seguro do carro de aluguel, correndo, por conta do **CLIENTE**, as despesas referentes a combustível, pedágio e franquia do seguro (caso haja algum acidente/avaria), diárias excedentes, multas, horas adicionais de locação, eventuais despesas de devolução, bem como pela contratação de seguros adicionais se aceito pelo **CLIENTE**.

O **CLIENTE** deverá respeitar as normas internas das locadoras, disponibilizar cartão de crédito e/ou cheque caução como garantia e por despesas decorrentes do uso do veículo locado, idade mínima de 21 anos, dentre outras normas. No caso de mau uso do veículo locado ou no caso de danos contra terceiros, por culpa do **CLIENTE**, a responsabilidade será integralmente do **CLIENTE**.

Transporte alternativo

TÁXI - Dentro do município de residência do CLIENTE

O serviço de meio de transporte alternativo é oferecido ao **CLIENTE** nos casos de veículos rebocados que ocorrerem dentro dos limites do município do seu domicílio. Será operado através de serviço de TÁXI credenciado.

O **CLIENTE** deverá entrar em contato com o **NISSAN WAY Assistance**, que providenciará o retorno dos ocupantes do veículo, que estiverem sendo transportados a título gratuito até o seu domicílio ou continuação do trajeto, desde que a distância até seu destino seja igual ou inferior àquela até o domicílio do **CLIENTE**.

Não será permitido reembolso no caso de utilização de serviço não credenciado pelo **NISSAN WAY Assistance**, estando limitado a uma corrida por ocorrência.

Aéreo/Rodoviário/Ferroviário/Marítimo – Fora do município de residência do CLIENTE

Constatada a impossibilidade de se reparar o veículo ou de localizá-lo no prazo de 1 (um) dia útil, devido à pane, colisão, furto e/ou roubo, previamente atendidos pelo **NISSAN WAY Assistance** (já tendo sido providenciada a remoção do veículo nos casos de pane ou acidente), o NWA, após ser acionado, organizará e custeará o retorno dos ocupantes do veículo, que estiverem sendo transportados a título gratuito, até o domicílio do **CLIENTE**, ou até seu destino, desde que a distância até seu destino seja igual ou inferior à do domicílio do **CLIENTE**. O transporte poderá ser feito por via aérea, rodoviária, ferroviária ou marítima, sempre a critério do NWA, conforme as condições locais.

Hospedagem

Disponibilizado apenas para Casos de Pane, Acidente, que ocorram fora do limite do município onde reside o CLIENTE.

Na impossibilidade de fornecer um meio de transporte alternativo em tempo hábil, o **NISSAN WAY Assistance** arcará com o pagamento de 4 (quatro) diárias em hotel, preferencialmente de 4 estrelas, em sua rede credenciada mais próxima, para todos os ocupantes do veículo no momento da ocorrência de pane ou do acidente, de acordo com a disponibilidade da infraestrutura hoteleira local. Será coberta unicamente a diária do hotel, correndo as demais despesas por conta do **CLIENTE**.

Entrega do veículo reparado

Disponibilizado apenas para Casos de Pane, Acidente que ocorram fora do limite do município onde reside o CLIENTE.

Se, após o reparo do veículo que foi previamente atendido pelo **NISSAN WAY Assistance**, o **CLIENTE** não mais se encontrar no município da Assistência Técnica Nissan que efetuou o reparo, será colocado à disposição do **CLIENTE** o serviço de um reboque correspondente ao trecho compreendido entre o local da Assistência Técnica Nissan, que reparou o veículo, e o do endereço contido no cadastro do **CLIENTE**.

Transmissão de mensagem urgente

O **NISSAN WAY Assistance**, através de sua Central de Atendimento, auxiliará o **CLIENTE** na transmissão de todas as mensagens de caráter urgente que se façam necessárias.

RESPONSABILIDADES

O **NISSAN WAY Assistance** responsabilizar-se-á por eventuais danos que venham a ocorrer no veículo durante a sua remoção até a Concessionária Nissan e/ou durante o transporte para entrega do veículo reparado no trecho compreendido entre a Concessionária Nissan e o endereço do **CLIENTE**, desde que esse serviço tenha sido prestado pelo **NISSAN WAY Assistance** e que o dano ao veículo seja comunicado pelo **CLIENTE** ao **NISSAN WAY Assistance**, no prazo máximo de até 24 horas a contar do seu recebimento.

Em nenhuma hipótese o **NISSAN WAY Assistance** se responsabilizará por lucros cessantes, como por exemplo: despesas, custos, indenizações decorrentes do período em que o veículo estiver indisponível para o seu uso.

EXCLUSÕES

O **NISSAN WAY Assistance** se reserva, ainda, o direito de não fornecer atendimento ou os serviços complementares ao primeiro atendimento do veículo (carro reserva, meio de transporte, etc.), se constatar a ocorrência de alguma das exclusões abaixo descritas.

- Atos intencionais ou dolosos;
- Uso abusivo de álcool (embriaguez, alcoolismo), uso de drogas ou entorpecentes;
- Uso indevido do veículo em situação que coloque em risco a vida dos passageiros, terceiros, bem como a segurança do veículo, tais como, mas não exclusivamente: rachas, “cavalos de pau”, corridas, crimes, disputas, direção perigosa, etc.;
- Acidentes resultantes da participação em todo tipo de competição oficial ou preparatória;
- Falta de manutenção, uso indevido do veículo ou uso em desconformidade com sua tipificação/categoria.

O **NISSAN WAY Assistance** estará desobrigado da prestação de serviços nos casos que impeçam sua execução, tais como, casos fortuitos e/ou de força maior, como por exemplo: enchentes, greves, convulsões sociais, atos de vandalismo, interdição de rodovias e/ou outras vias de acesso, efeitos nucleares ou radiativos.

Em nenhum caso o **NISSAN WAY Assistance** arcará com os custos que seriam normalmente do beneficiário, tais como, mas não exclusivamente: despesas com combustível, pedágio, restaurante, despesas extras de hotel e diárias, em caso de estada anterior a data do acionamento do **NISSAN WAY Assistance**.

DISPOSIÇÕES GERAIS

Os serviços solicitados diretamente pelo **CLIENTE**, sem a intervenção ou autorização do **NISSAN WAY Assistance**, não serão reembolsados e nem darão direito à cobrança de qualquer indenização ou reparação.

O **NISSAN WAY Assistance** não se responsabilizará pelo serviço e/ou reembolso de despesas de qualquer conserto, sejam relativas a peças ou a mão de obra decorrentes da intervenção de terceiros e/ou ocorridos anteriormente a entrada do veículo na **Concessionária Nissan**. Estas despesas poderão estar cobertas pela Garantia do Veículo. Consulte: [Garantia 10-5](#).

O **NISSAN WAY Assistance** é um serviço de atendimento em casos de emergência. Portanto, não atenderá veículos que tenham condições de chegar rodando até a Concessionária Nissan.

Qualquer alteração dos dados cadastrais, em virtude de mudança de endereço, perda, ou transferência do veículo, deve ser, imediatamente, comunicada pelo **CLIENTE** à área de Atendimento do **NISSAN WAY Assistance**.

GARANTIA

POLÍTICA DE GARANTIA DE VEÍCULO NOVO

A GARANTIA DE VEÍCULO NOVO, é aquela oferecida pela Nissan a todo o veículo Nissan zero km e seus componentes, exceto os itens descritos em “Hipóteses de exclusão da GARANTIA DE VEÍCULO NOVO”. Consulte: [Hipóteses de exclusão da garantia de veículo novo 10-6](#). O prazo de garantia é de 36 (trinta e seis) meses* a partir da data da entrega do veículo Nissan ao primeiro comprador. **

Alguns itens do veículo possuem prazo de garantia diferenciada, conforme tópico “Hipóteses de exclusão da GARANTIA DE VEÍCULO NOVO”.

Consulte: [Hipóteses de exclusão da garantia de veículo novo 10-6](#).

1. A GARANTIA DO VEÍCULO NOVO mencionado neste manual tem um prazo de duração de 36 (trinta e seis) meses* sem limite de quilometragem, contados a partir da data de entrega do veículo Nissan ao primeiro comprador, quando em nome de pessoa física (CPF).**
2. A GARANTIA DO VEÍCULO NOVO mencionado neste manual tem um prazo de duração de 36 (trinta e seis) meses* ou 100.000 km, o que ocorrer primeiro, contados a partir da data de entrega do veículo Nissan ao primeiro comprador, quando em nome de pessoa jurídica (CNPJ).**

Observação:

- * **A garantia de 36 (trinta e seis) meses é composta de 03 (três) meses de garantia legal e 33 (trinta e três) meses de garantia contratual.**
- ** **A data de entrega ao primeiro comprador é anotada em “Identificação do Veículo” no início do manual impresso.**

HIPÓTESES DE EXCLUSÃO DA GARANTIA DE VEÍCULO NOVO

Não está coberto pela GARANTIA DE VEÍCULO NOVO

1. Uso anormal do veículo Nissan (maus tratos, negligência, sobrecargas, práticas esportivas, uso do veículo Nissan em superfícies com alto teor de sal, como areia de praia, usinas, regiões de extração de minério e de alto potencial corrosivo).
2. Manutenção ou reparação realizadas fora da Rede de Concessionárias Nissan.
3. As operações de manutenção, como higienização e limpeza do sistema de ar-condicionado, balanceamento e alinhamento de rodas, regulagem do motor, regulagem dos faróis, troca de lâmpadas, velas de ignição, regulagem do ponto de ignição, correias de acionamento, pastilhas e lonas de freio, discos e tambores de freio, filtros, limpadores de para-brisa, lubrificantes e líquido de arrefecimento, fusíveis, quebra de vidros, amortecedores, buchas em geral, retentores e rolamentos.
4. Modificações ou adaptações impróprias ou não homologadas pela Nissan, bem como suas consequências nos componentes ou nas características do veículo Nissan.
5. A utilização de peças, componentes ou acessórios não homologados pela Nissan, tais como alarmes, acionamento de vidros e travas elétricas, sistemas de áudio, gás natural veicular, ar-condicionado, sistema antibloco das rodas (ABS), entre outros não genuínos.
6. A utilização de combustíveis, fluidos ou lubrificantes incorretos, contaminados ou adulterados.
7. Danos causados aos filamentos do desembaçador do vidro traseiro oriundos da instalação inadequada de película de controle solar.
8. Sinistros como acidentes, roubo e incêndio, ou catástrofes naturais.
9. Condições ambientais como pedriscos, chuva ácida, seiva de árvores, material orgânico, sal, granizo e ventos fortes. Consulte: [Aparência e Cuidados 7-1](#).
10. Falta de manutenção periódica e de manutenção recomendada pela Nissan, ou manutenção realizada fora do prazo estabelecido. Detalhamento dos prazos de manutenção. Consulte: [Manutenção 10-9](#).
11. Utilização de peças não genuínas Nissan.
12. Qualquer veículo Nissan em que o hodômetro tiver sido adulterado de forma que a quilometragem não possa ser determinada corretamente.
13. Deterioração normal do revestimento, pintura ou outros itens de aparência e acabamento.
14. Corrosão da carroceria ou de componentes do veículo, decorrentes de agentes externos que comprometam sua proteção contra corrosão, como batidas, arranhões, exposição da chapa ou componentes e ataques químicos.
15. Reembolsos de gastos e perdas provenientes dos reparos em garantia, tais como chamadas telefônicas, hospedagens, locação de veículos, despesa de viagens e serviços de transporte do veículo (guincho/plataforma).

RESPONSABILIDADES DO PROPRIETÁRIO

1. Mantenha e tenha cuidado com o veículo, utilizando-o corretamente. Consulte: [Aparência e Cuidados 7-1](#), [Manutenção e Faça Você Mesmo 8-1](#), [Manutenção 10-9](#) e [Garantia 10-5](#).
2. Verificar, no momento da entrega do veículo novo, se o mesmo encontra-se em perfeitas condições.
3. Efetuar obrigatoriamente as manutenções dentro dos limites e/ou prazos estabelecidos, bem como manter os registros das revisões, conforme descrito neste manual, podendo haver perda da cobertura da GARANTIA DE VEÍCULO NOVO, caso as mesmas não sejam efetuadas.

RESPONSABILIDADES DA REDE DE CONCESSIONÁRIAS NISSAN

1. Realizar os reparos em Garantia de veículo novo sem custo de peças, componentes e/ou mão de obra, sempre que a garantia for procedente.
 2. Utilizar o tempo razoável para que os reparos sejam efetuados, de acordo com a sua complexidade.
 3. Registrar a execução das revisões nos campos apropriados deste manual.
- **Observação: À exceção dos reparos em garantia e das revisões com mão de obra gratuita, os serviços de revisão e peças referentes às demais quilometragens constantes neste manual, serão executados mediante pagamento do cliente.**

SERVIÇO DE INSPEÇÃO ANTES DA ENTREGA

Para ajudá-lo a assegurar a máxima satisfação com seu veículo novo Nissan, ele foi inspecionado e acondicionado de acordo com os procedimentos preconizados pela Nissan, antes da sua entrega.

GARANTIA DIFERENCIADA

Fluido de refrigeração do ar-condicionado

O sistema de ar-condicionado originalmente instalado no veículo Nissan, é coberto pela GARANTIA DE VEÍCULO NOVO.

Entretanto, a carga de fluido de refrigeração do ar-condicionado é coberta durante os 12 (doze) primeiros meses, 3 (três) meses de garantia legal e 9 (nove) meses de garantia contratual, a partir da data de entrega do veículo Nissan ao primeiro comprador, independente de pessoa física ou jurídica.**

**** A data de entrega ao primeiro comprador é anotada em “Identificação do Veículo” no início do manual impresso.**

Baterias

As baterias do veículo ou de dispositivos que utilizam bateria suplementar, originalmente de série instaladas nos veículos Nissan são cobertas pelas diretrizes de GARANTIA DE VEÍCULO NOVO, diferenciando-se na sua aplicação conforme segue:

- a) Nos 12 (doze) primeiros meses, as baterias que apresentarem algum defeito de fabricação serão substituídas gratuitamente.
- b) Nos 12 (doze) meses subsequentes, ou seja, no 2º ano de uso, as baterias que apresentarem algum tipo de defeito de fabricação serão substituídas, sendo de responsabilidade do cliente, o custo de 50% (cinquenta por cento) do preço de lista vigente, sem custo de mão de obra para tal substituição.
- c) Nos demais 12 (doze) meses subsequentes, ou seja, 3º ano de uso, as baterias que apresentarem algum defeito de fabricação serão substituídas, sendo de responsabilidade do cliente, o custo de 75% (setenta e cinco por cento) do preço de lista vigente, sem custo de mão de obra para tal substituição.

Informações sobre pneus/tapetes (se disponível)

Os pneus e tapetes são excluídos da cobertura da GARANTIA DE VEÍCULO NOVO por serem itens de desgaste natural. A Nissan somente garantirá a sua substituição quando comprovado o defeito de fabricação, proporcionalmente ao desgaste natural, relativo a quilometragem de uso. Para análise dos pneus e tapetes, o proprietário deve seguir as orientações do Concessionário Nissan. Desgastes decorrentes da falta de alinhamento, balanceamento das rodas, ou defeitos na suspensão do veículo quando não cobertos pela garantia acarretam na improcedência da garantia dos pneus.

Acessórios

Somente a instalação de acessórios originais Nissan não altera a garantia do veículo.

A utilização de acessórios não originais pode causar danos, perda de desempenho e afetar a segurança do veículo.

Os acessórios originais Nissan possuem garantia contra defeitos de fabricação e/ou montagem, mais a mão de obra de substituição, diferenciando-se na sua aplicação conforme segue:

- a) Quando a Nissan oportunizar ao consumidor a aquisição de acessórios como opcionais para instalação no veículo diretamente na fábrica (exemplo Nissan Multi-app), estes acessórios disponibilizados pela Nissan terão 3 (três) meses de garantia legal e mais 33 (trinta e três) meses de garantia contratual, contados a partir da data da entrega do veículo ao primeiro comprador. A descrição do(s) acessório(s) ou do(s) pacote(s) de acessórios adquirido(s) como opcional(is) juntamente com o veículo estará(ão) discriminado(s) na nota fiscal de compra do veículo.
- b) Quando os acessórios forem comprados e instalados na rede de Concessionárias Nissan, estes terão 3 (três) meses de garantia legal e mais 9 (nove) meses de garantia contratual, contados a partir da data da emissão da nota fiscal ou 20.000 km, o que ocorrer primeiro, independente do período de garantia do veículo.

Peças de reposição genuínas compradas e instaladas nas concessionárias Nissan

As peças de reposição genuínas Nissan, compradas e instaladas em veículos na rede de Concessionárias Nissan, possuem de 3 (três) meses de garantia legal mais 9 (nove) meses de garantia contratual, contados a partir da data de emissão da nota fiscal ou 20.000 km, o que ocorrer primeiro, contra defeitos de fabricação e/ou montagem, mais a mão de obra de substituição, independente do período de garantia do veículo.

Para usufruir da garantia de peças genuínas adquiridas e instaladas na rede de concessionárias Nissan compareça com seu veículo em qualquer concessionária Nissan, apresentando as notas fiscais originais de compra e instalação das peças em questão.

Peças de reposição genuínas compradas nas Concessionárias Nissan e instaladas por terceiros

As peças de reposição genuínas comercializadas, porém não instaladas pela rede de Concessionárias Nissan, terão garantia de 90 (noventa) dias contra defeitos de fabricação, contados a partir da data de emissão da nota fiscal, sem limite de quilometragem, contra defeitos de fabricação, independente do período de garantia do veículo. Para usufruir da garantia de peças genuínas adquiridas, porém não instaladas na rede de concessionárias Nissan, compareça em qualquer concessionária Nissan, juntamente com o veículo e/ou as peças defeituosas, apresentando a nota fiscal original de compra das peças em questão. Neste caso, o concessionário Nissan se reserva o direito de apresentar orçamento para remoção e instalação das peças a serem substituídas, o qual não se encontra coberto pela garantia das peças.

Peças de reposição genuínas compradas no exterior

A Nissan não disponibiliza garantia para peças de reposição, mesmo que genuínas, adquiridas no exterior, ainda que sua instalação seja realizada na rede de concessionárias Nissan do território nacional. A mão de obra de instalação nesta condição também não é coberta pela garantia.

Garantia de peças substituídas durante o período de garantia do veículo

As peças substituídas em garantia, durante a vigência da garantia do veículo têm seu prazo limitado à garantia do mesmo. Somente as peças pagas pelo cliente possuem sua garantia vinculada a data de emissão da nota fiscal, conforme as diretrizes de garantia de peças genuínas Nissan constantes neste manual.

Garantia de vidros

A garantia de vidros somente será reconhecida quando for comprovada deficiência de alojamento na carroçaria ou defeito de fabricação. Considerando que este tipo de quebra pode ocorrer somente nas quilometragens iniciais, essa garantia é limitada a 90 dias contados a partir da data de emissão da Nota Fiscal de aquisição do veículo ao primeiro proprietário.

Serviços de manutenção periódica

A manutenção e cuidados apropriados com o veículo são indispensáveis e deverão ser executados por iniciativa do cliente. A realização da manutenção periódica, conforme descrito neste manual, aumenta a vida útil do veículo.

Os serviços de manutenção adicionais são aqueles que poderão ser necessários em função da utilização do veículo, pois as condições climáticas e atmosféricas, as estradas, e os hábitos de condução individuais contribuem muito para a exigência de tais serviços.

Consulte: [Tabela de manutenção periódica – condições severas de uso 10-15](#).

Qualquer dano ou falha resultante da falta da execução de serviços de manutenção e/ou serviços de manutenção impróprios ou fora dos limites e/ou prazos estabelecidos, não são cobertos pela GARANTIA DE VEÍCULO NOVO, assim sendo é vedada a realização de revisões cumulativas de quilometragem.

Concessionárias

É necessário que os serviços de manutenção periódica e os serviços realizados em garantia sejam executados na Rede de Concessionárias Nissan, caso contrário não serão cobertos pela GARANTIA DE VEÍCULO NOVO.

Serviços de garantia fora do país

Em trânsito por outro país, e caso ocorra alguma não conformidade com seu veículo novo Nissan adquirido no Brasil, entre em contato com a Rede de Concessionárias Nissan mais próxima do destino, ou com o Serviço de Atendimento ao Consumidor (SAC) no Brasil.

Os problemas relacionados à falta de observância à legislação de país estrangeiro e/ou normas ambientais daquele país, não estão cobertos pela GARANTIA DE VEÍCULO NOVO.

Limitação territorial da política de garantia de veículo novo

Seu veículo Nissan é fabricado para atender as normas e especificações ambientais do Brasil. Em outro país, o veículo poderá não atender as normas e especificações exigidas.

É importante saber que um veículo Nissan cuja propriedade seja transferida para outro país não está coberto pela GARANTIA DE VEÍCULO NOVO.

APLICABILIDADE DA POLÍTICA DE GARANTIA DE VEÍCULO NOVO

A GARANTIA DE VEÍCULO NOVO aplica-se aos veículos Nissan homologados (importados ou fabricados pela Nissan do Brasil Automóveis Ltda.) no país em que foi vendido originalmente, pela Rede de Concessionárias Nissan.

A GARANTIA DE VEÍCULO NOVO concedida ao comprador original é transferível aos proprietários posteriores dentro dos limites estabelecidos neste manual.

A Nissan se reserva o direito de modificar o projeto e/ou as especificações de qualquer veículo novo Nissan, a qualquer momento, sem aviso prévio e sem a obrigação de efetuar tais modificações em veículos já vendidos anteriormente.

MANUTENÇÃO

Necessidade de manutenção

O veículo Nissan foi fabricado com avançada tecnologia e sob os mais rigorosos padrões de controle de qualidade. Porém, a manutenção periódica, nos termos mencionados a seguir, é necessária para garantir que o veículo Nissan funcione de maneira eficiente e apropriada.

Peças genuínas

Considera-se como peças genuínas Nissan aquelas adquiridas na rede de concessionários Nissan, as quais possuem a qualidade assegurada pela Nissan.

Lubrificantes e fluidos

O veículo Nissan utiliza vários tipos de óleos e fluidos, incluindo óleo para motor, óleo/fluido para transmissão, óleo para diferencial, solução para bateria e líquido de arrefecimento para o motor. Esses óleos e fluidos têm um papel importante, como lubrificar, refrigerar o veículo e evitar ferrugem nos sistemas em que atuam. Devem ser periodicamente monitorados de forma correta.

Consulte: [Tabela de manutenção periódica – condições de uso não severo 10-13](#) e [Tabela de manutenção periódica – condições severas de uso 10-15](#).

Usar/aplicar somente óleos recomendados e fluidos genuínos Nissan. A utilização de óleo de motor não especificado e/ou abastecimento com combustível adulterado pode causar formação de borra no motor, o que não é coberto pela garantia do veículo novo.

Fluido de arrefecimento do motor

O fluido do sistema de arrefecimento do motor do seu veículo é preenchido dentro dos padrões de qualidade Nissan. Em hipótese alguma o nível deve ser completado com água, desmineralizada ou não, sob pena de variar a concentração do fluido. A rede de concessionárias Nissan está preparada para diagnosticar o motivo da perda de fluido, além de completá-lo com fluido genuíno, já na concentração recomendada. Contatar imediatamente a rede Nissan, caso haja aumento da temperatura de funcionamento do motor.

Desgaste natural

O desgaste natural de muitas peças dos veículos Nissan é inevitável.

Dentre estas peças estão pneus, tapetes, discos e pastilhas de freio, tambores e lonas de freio, amortecedores, rolamentos, peças de borracha, como mangueiras, correias, buchas, batentes, coxins, vedações, juntas e isolantes. Por serem estas peças indispensáveis para o bom funcionamento do veículo, deverão ser substituídas regularmente.

Consulte: [Tabela de manutenção periódica – condições de uso não severo 10-13](#) e [Tabela de manutenção periódica – condições severas de uso 10-15](#).

Sistema de segurança e air bag

Deverá ser inspecionado aos 10 anos de uso e em seguida a cada 02 anos, ou caso o veículo sofra colisão de pequenos danos sem que o sistema air bag seja disparado.

A falta de manutenção periódica ou a execução de manutenção fora da Rede de Concessionárias Nissan, poderá resultar em redução do desempenho do veículo e/ou possíveis danos, assim como a exclusão da cobertura da Garantia Nissan.

Dirigibilidade

Se o veículo desviar para qualquer lado ao dirigir em um caminho reto e nivelado, ou se for detectado um desgaste desigual ou anormal nos pneus, pode ser necessário o alinhamento das rodas. Se a coluna de direção ou os assentos vibrarem a uma determinada velocidade, pode ser necessário o balanceamento das rodas.

A Tabela de Manutenção Periódica foi definida com base em testes da vida útil das peças e lubrificantes que exigem substituição periódica. Ao mesmo tempo, é necessária uma verificação diária do funcionamento do veículo por parte do proprietário. Consulte: [Manutenção geral 8-3](#).

MANUTENÇÕES PERIÓDICAS

Manutenção periódica

A manutenção periódica deve ser considerada sobre duas condições de uso: Severas e Não Severas.

Manutenção periódica para condições severas de uso

Considera-se como operação severa as condições de uso frequente similares àqueles descritos a seguir:

- Uso em patrulha ou em trânsito congestionado.
- Uso em condições de muita poeira, areia e/ou superfícies com alta salinidade (areia de praia, usinas, regiões de extração de minério e de alto potencial corrosivo).
- Realizando trajetos curtos (deslocamentos inferiores a 6 km), resultando em temperaturas do motor em funcionamento abaixo do regime considerado ideal.
- Condução sob condições climáticas adversas ou em áreas onde as temperaturas ambientes são extremamente baixas ou extremamente altas ou regiões alagadas.
- Condução em ambientes com umidade elevada ou em áreas montanhosas.
- Condução em áreas que utilizam sal nas rodovias ou áreas com materiais corrosivos.

- Condução em estradas irregulares e/ou lamacentas ou no deserto.
- Condução com uso frequente dos freios.
- Uso com finalidade comercial (táxi, entregas, frota, mineradora, etc).
- Uso habitual na região de Belo Horizonte e no Quadrilátero Ferrífero, em contato com poeira mineral, em especial minério de ferro.
- Reboque em que o veículo atinja sua carga máxima.
- Marcha lenta prolongada.
- Detalhes sobre as condições de condução.

Consulte: [Tabela de Manutenção Periódica para Condições Severas de Uso 10-15](#).

Manutenção periódica para condições de uso não severo

Veículo conduzido principalmente sob condições diferentes daquelas listadas anteriormente como condução severa. Consulte: [Tabela de manutenção periódica – condições de uso não severo 10-13](#).

- As manutenções periódicas Nissan possuem uma tolerância para mais ou para menos, de até 1.000 km para serem executadas, quando realizadas por quilometragem, ou uma tolerância para mais ou para menos, de até 30 dias para serem executadas.

Para execução das manutenções periódicas por quilometragem ou por tempo, prevalece o que ocorrer primeiro. O não cumprimento das manutenções periódicas dentro do prazo com as tolerâncias estabelecidas, implica na perda da garantia do veículo novo.

Consulte: [Hipótese de exclusão da garantia de veículo novo 10-6](#).

Manutenção eventual não programada

Manutenções não programadas são aquelas que não se encontram listadas na Tabela de Manutenção Periódica nesta seção, mas que merecem atenção.

Ao primeiro sinal de anomalia no funcionamento geral do veículo, aconselhamos que seu veículo seja encaminhado à Rede de Concessionárias Nissan, para verificação do caso, sob pena de perda da cobertura da GARANTIA DE VEÍCULO NOVO NISSAN.

Recall/campanhas de chamamento

Visando a constante melhoria dos produtos, bem como sua condição segura de utilização, eventualmente a Nissan do Brasil pode solicitar o encaminhamento do seu veículo para execução de um serviço e/ou substituição de uma peça, sem ônus, independente do período de garantia do veículo. Tal solicitação é realizada por meio de correspondência e convocação na mídia local, baseada no número do chassi dos veículos envolvidos.

Salientamos ser de extrema importância atender ao chamado, quando for o caso, a concessionária fará o registro da realização do serviço no campo específico.

Consulte: [Controle de recalls / campanhas de chamamento 10-20](#).

Serviços de manutenção na rede de concessionárias Nissan

As Concessionárias Nissan possuem técnicos treinados, informações técnicas atualizadas, ferramentas e equipamentos adequados, peças genuínas Nissan para execução de serviços de alta qualidade na manutenção do seu veículo.

Os técnicos da Nissan são especialistas treinados e atualizados através de boletins técnicos, dicas de serviços e programas educacionais regularmente proporcionados pela Nissan.

As peças genuínas Nissan e os fluidos e lubrificantes autorizados são desenvolvidos para os veículos Nissan e para as condições de condução particulares em que o veículo será conduzido. Dessa forma, o uso de fluidos ou peças inadequados poderá resultar em desempenho inferior do veículo, havendo até mesmo a possibilidade de ocorrência de acidentes graves. Para assegurar que o veículo Nissan mantenha uma ótima condição, recomendamos a utilização de peças e fluidos genuínos Nissan. Consulte: [Informações técnicas 9-1](#).

Quaisquer danos ocorridos ao veículo Nissan em decorrência do uso de peças e acessórios não genuínos, bem como uso de fluidos, combustíveis e lubrificantes inadequados não estão cobertos pela GARANTIA DE VEÍCULO NOVO NISSAN.

Consulte: [Hipóteses de exclusão da garantia de veículo novo 10-6](#).

REGISTRO DE MANUTENÇÃO PERIÓDICA

Os veículos Nissan deverão ser submetidos às condições de manutenção periódica.

Consulte: [Tabela de manutenção periódica – condições de uso não severo 10-13](#) e [Tabela de manutenção periódica – condições severas de uso 10-15](#).

O registro de manutenção periódica deverá ser utilizado para demonstrar as manutenções executadas no veículo Nissan e quando elas foram executadas.

O registro deverá ser utilizado, ainda, para manter um acompanhamento do histórico da Manutenção Periódica do veículo Nissan, pela Rede de Concessionárias Nissan.

A falta do(s) registro(s) de manutenção periódica implica na perda da cobertura de Garantia do veículo Novo Nissan.

Como ler a tabela de manutenção periódica e utilizar o registro de manutenção periódica

Consulte: [Tabela de manutenção periódica – condições de uso não severo 10-13](#) e [Tabela de manutenção periódica – condições severas de uso 10-15](#).

O tipo de utilização, severa ou não severa, define o período em que o seu veículo Nissan deverá ser encaminhado à Rede de Concessionárias Nissan, para a execução da Manutenção Periódica.

Os quilômetros ou meses que constarem no último registro, servem para lembrá-lo de que é necessário efetuar a manutenção do veículo depois de uma determinada quilometragem ou determinado número de meses, o que ocorrer primeiro.

A Manutenção Periódica será executada no motor, no chassi e na carroceria do seu veículo Nissan. Observar se o seu veículo é utilizado nas Condições de Uso Não Severo ou se é utilizado nas Condições Severas de Uso.

Após saber qual a Condição de Condução do seu veículo, verificar os itens de manutenção listados na Tabela de Manutenção Periódica.

As letras de "A" a "K" que estão dispostas na Tabela de Manutenção Periódica para Condições Severas de uso, referem-se às Condições de Condução Severa.

As notas indicadas na Tabela de Manutenção Periódica, referem-se aos Itens de Manutenção.

Sempre que a manutenção do veículo Nissan for realizada na Rede de Concessionárias Nissan, o consultor técnico registrará a data, a quilometragem e o nome da concessionária, assim como irá assinar e carimbar o Registro de Manutenção Periódica, como prova de que a Manutenção Periódica foi devidamente executada.

Caso seja necessário algum serviço adicional, como resultado da verificação realizada na Manutenção Periódica, o consultor técnico incluirá essa recomendação no campo "Observação" do Registro de Manutenção Periódica no manual impresso.

TABELA DE MANUTENÇÃO PERIÓDICA – CONDIÇÕES DE USO NÃO SEVERO

As tabelas a seguir mostram a lista de manutenção normal. Dependendo das condições climáticas, das superfícies de rodagem, dos hábitos de direção individuais e do uso do veículo, manutenções adicionais ou mais frequentes podem ser necessárias.

Manutenções periódicas, além do último período mostrado nas tabelas, requerem manutenções similares.

MANUTENÇÃO DO MOTOR E CONTROLE DE EMISSÃO

Abreviações: S = Substituir, I = Inspeccionar e corrigir ou substituir, conforme necessário.

Operação de manutenção	Intervalo de manutenção										
	km x 1.000	10	20	30	40	50	60	70	80		
Realize conforme a quilometragem ou período, aquele que ocorrer primeiro.	Meses	12	24	36	48	60	72	84	96		
Folga das válvulas de admissão e escape	veja nota (1)										
Correia(s) de acionamento	veja nota (2 e 3)	Inspeccione a cada 40.000 km ou 24 meses. Substitua a cada 80.000 km ou 48 meses									
Óleo do motor (Utilize o óleo de motor genuíno Nissan) ★		S	S	S	S	S	S	S	S	S	
Filtro de óleo do motor (Utilize o filtro de óleo genuíno Nissan) ★		S	S	S	S	S	S	S	S	S	
Líquido de arrefecimento do motor (Utilize o líquido de arrefecimento genuíno Nissan)	veja nota (4)	I	I	I	I	I	I	I	I	S	
Sistema de arrefecimento			I		I		I		I		
Tubulação de combustível					I					I	
Filtro de ar		Limpar sem uso de ar comprimido a cada 5.000 km									
			S		S		S		S		
Filtro de combustível		S	S	S	S	S	S	S	S	S	
Vela de ignição (Platina dupla ou Iridio)	veja nota (5)	Substituir a cada 100.000 km									
Vela de ignição (Platina simples)		Substituir a cada 70.000 km									

NOTAS:

- Itens de manutenção com “★” devem ser realizados com maior frequência de acordo com “Tabela de Manutenção Periódica para Condições Severas de Uso”.
Consulte: [Tabela de manutenção periódica – condições severas de uso 10-15](#).
- (1) Manutenção periódica não requisitada. No entanto se o ruído das válvulas aumentar, verifique a folga das válvulas.
- (2) Substitua as correias de acionamento se forem encontrados danos ou se a leitura do tensionador automático alcançar o limite máximo.
- (3) Para os veículos que circulam habitualmente na região de Belo Horizonte e no Quadrilátero Ferrífero, devido ao contato com poeira mineral, especialmente derivada do minério de ferro, re-realizar-se-a o controle do estado e tensão de todas as correias a cada 10.000 km. A cada 30.000 km, efetuar obrigatoriamente a troca da correia de sincronismo.
- (4) Utilize Líquido de arrefecimento do motor genuíno Nissan evitando a corrosão do alumínio no sistema de arrefecimento do motor causado pela utilização de líquido de arrefecimento de má qualidade. O primeiro intervalo de substituição é com 80.000 km ou 96 meses. Após a primeira substituição, substitua a cada 80.000 km ou 48 meses.
- (5) Substitua a vela de ignição quando a folga entre eletrodos exceder 1,45 mm, mesmo que o intervalo de substituição especificado não tenha sido atingido.

MANUTENÇÃO DO CHASSI E CARROCERIA

Abreviações: S = Substituir, I = Inspeccionar e corrigir ou substituir, conforme necessário, L= Lubrificar

Operação de manutenção	Intervalo de manutenção								
	km x 1.000	10	20	30	40	50	60	70	80
Realize conforme a quilometragem ou período, aquele que ocorrer primeiro.									
	Meses	12	24	36	48	60	72	84	96
Fluido de freio (Quanto a nível e a vazamentos)		I	I	I	I	I	I	I	I
Sistema de freio e escape		I	I	I	I	I	I	I	I
Fluido de freio ★	Substituir a cada 24 meses								
Mangueiras de vácuo do servofreio, conexões e válvulas de retenção	Inspeccionar a cada 40.000 km ou 24 meses								
Fluido e linhas da direção assistida (Quanto a nível e a vazamentos)		I	I	I	I	I	I	I	I
Fluido da transmissão CVT (Quanto a nível e a vazamentos) ★	veja nota (1)	Inspeccionar a cada 20.000 km ou 12 meses							
Caixa e articulação da direção, componentes da suspensão e eixos, e eixo motriz ★			I		I		I		I
Alinhamento das rodas (Se necessário, faça o rodízio e balanceamento das rodas)		I	I	I	I	I	I	I	I
Pastilhas, discos de freio e outros componentes do freio ★		I	I	I	I	I	I	I	I
Lonas, tambores e outros componentes do freio ★	Inspeccionar a cada 20.000 km ou 12 meses								
Travas, dobradiças e trava do capô ★		L	L	L	L	L	L	L	L
Cintos de segurança, fivelas, retratores, ancoragens e ajustadores			I		I		I		I
Freio de serviço e freio de estacionamento (Quanto à folga, curso e funcionamento)		I	I	I	I	I	I	I	I
Filtro do ar-condicionado	veja nota (2)		S		S		S		S

NOTAS:

- Itens de manutenção com “★” devem ser realizados com maior frequência de acordo com “Tabela de Manutenção Periódica para Condições Severas de Uso”.
Consulte: [Tabela de manutenção periódica – condições severas de uso 10-15](#).
- (1) Utilize somente fluido para CVT Genuíno Nissan. Se conduzir o veículo por vias não pavimentadas e enlameadas com frequência, inspecione quanto à deterioração do fluido da transmissão CVT a cada 100.000 km, e substitua o fluido CVT (se necessário).
- Caso a inspeção não seja realizada, substitua o fluido da transmissão CVT a cada 100.000 km. A utilização de outro fluido para transmissão que não seja o fluido para CVT Genuíno Nissan poderá danificar a transmissão, o que não é coberto pela Garantia Nissan.
- (2) Mesmo se for antes do intervalo de substituição, se a quantidade de fluxo de ar do ar-condicionado ou do aquecedor for drasticamente baixo, ou se os vidros embaçam facilmente, substitua o filtro do ar-condicionado.

TABELA DE MANUTENÇÃO PERIÓDICA – CONDIÇÕES SEVERAS DE USO

Os intervalos de manutenção indicados nas páginas anteriores, se referem a condições de funcionamento normal. Caso o veículo seja operado principalmente sob condições severas uma manutenção mais frequente deverá ser realizada para os seguintes itens, conforme indicado na tabela.

Condições severas de uso

- A - Uso em condições de muita poeira, areia e/ou superfícies com alta salinidade (areia de praia, usinas, regiões de extração de minério e de alto potencial corrosivo).
- B - Uso frequente em trajetos curtos (deslocamentos inferiores a 6 km), resultando em temperaturas do motor em funcionamento abaixo do regime considerado ideal.
- C - Utilizando o veículo para rebocar carga.
- D - Marcha lenta prolongada.
- E - Condução sob condições climáticas adversas ou em áreas onde as temperaturas ambientes são extremamente baixas ou extremamente altas ou regiões alagadas.

- F - Condução em ambientes com umidade elevada ou em áreas montanhosas.
- G - Condução em áreas que utilizam sal nas rodovias ou áreas com materiais corrosivos.
- H - Condução em estradas irregulares e/ou lamacentas ou em desertos.
- I - Condução com uso frequente dos freios ou em regiões montanhosas.
- J - Uso com finalidade comercial (táxi, entregas, locadoras, frota, mineradora, etc).
- K - Uso habitual na região de Belo Horizonte e /ou Quadrilátero Ferrífero, em contato com poeira mineral, em especial minério de ferro.

Operação : Inspeccionar = Inspeccionar e corrigir ou substituir, conforme necessário

Tipos de condução										Item de manutenção	Operação de manutenção	Intervalo de manutenção (o que ocorrer primeiro)	
A	J	K	Filtro de ar (somente filtros com elemento de ar do tipo seco)	Limpar	A cada 5.000 km ou 6 meses
A	J	K	Filtro de ar	Substituir	A cada 10.000 km ou 12 meses
A	B	C	D	J	K	Óleo do motor	Substituir	A cada 5.000 km ou 6 meses
A	B	C	D	Filtro de óleo do motor	Substituir	A cada 5.000 km ou 6 meses
.	.	C	Fluido da transmissão CVT	Inspeccionar deterioração do fluido	A cada 100.000 km
.	F	Fluido de freio	Substituir	A cada 20.000 km ou 12 meses
A	G	H	.	.	.	Caixa de direção e articulações, eixo e componentes da suspensão, eixo da transmissão e semieixos	Inspeccionar	A cada 10.000 km ou 6 meses
A	.	C	.	.	.	G	H	I	.	.	Pastilhas, discos, tambores, lonas e outros componentes dos freios	Inspeccionar	A cada 5.000 km ou 6 meses
A	G	Fechaduras, dobradiças e trincos	Lubrificar	A cada 5.000 km ou 6 meses
A	Filtro do condicionador de ar	Substituir/ Limpar	A cada 5.000 km ou 6 meses

CONTROLE DE RECALLS / CAMPANHAS DE CHAMAMENTO

Cód. Campanha:
Ordem de Serviço:
Data:
Observações:

Carimbo:

Cód. Campanha:
Ordem de Serviço:
Data:
Observações:

Carimbo:

Cód. Campanha:
Ordem de Serviço:
Data:
Observações:

Carimbo:

Cód. Campanha:
Ordem de Serviço:
Data:
Observações:

Carimbo:

Cód. Campanha:
Ordem de Serviço:
Data:
Observações:

Carimbo:

Cód. Campanha:
Ordem de Serviço:
Data:
Observações:

Carimbo:

Cód. Campanha:
 Ordem de Serviço:
 Data:
 Observações:

Carimbo:

Cód. Campanha:
 Ordem de Serviço:
 Data:
 Observações:

Carimbo:

Cód. Campanha:
 Ordem de Serviço:
 Data:
 Observações:

Carimbo:

Cód. Campanha:
 Ordem de Serviço:
 Data:
 Observações:

Carimbo:

Cód. Campanha:
 Ordem de Serviço:
 Data:
 Observações:

Carimbo:

Cód. Campanha:
 Ordem de Serviço:
 Data:
 Observações:

Carimbo:

Índice alfabético

A

Air bags, cintos de segurança e sistemas de proteção infantil.....	0-2
Alerta inteligente de colisão e assistente de frenagem (FEB) (se equipado)	5-27
Como habilitar/desabilitar o sistema FEB.....	5-29
Falha no sistema.....	5-31
Funcionamento do sistema FEB.....	5-28
Limitações do sistema FEB (se equipado)	5-29
Manutenção do sistema.....	5-32
Sistema temporariamente indisponível.....	5-31
Antes de dar a partida ao motor.....	5-8
Ao dirigir em clima frio.....	5-51
Bateria.....	5-51
Desobstruindo uma fechadura congelada	5-51
Dirigindo em pistas com neve ou gelo	5-52
Drenagem do líquido de arrefecimento.....	5-51
Equipamentos especiais de inverno	5-52
Equipamentos para pneu.....	5-51
Freio de estacionamento.....	5-52
Solução anticongelante.....	5-51
Ao dirigir o veículo.....	5-11
Transmissão continuamente variável (CVT).....	5-11
Ao viajar ou registrar o veículo em outro país.....	9-6
Aparência e cuidados.....	7-1
Aquecedor e ar-condicionado (automático) (se equipado).....	4-25
Operação automática.....	4-25
Operação manual.....	4-26
Sugestões de operação	4-27
Aquecedor e ar-condicionado (manual) (se equipado)	4-16
Controles.....	4-17
Diagramas de fluxo de ar.....	4-20
Funcionamento do aquecedor	4-17
Funcionamento do ar-condicionado.....	4-18
Armazenagem.....	2-41
Bandeja de armazenagem.....	2-41
Bolsas nos encostos (se equipado)	2-42
Porta-copos.....	2-42
Porta-luvas.....	2-44
Assentos para crianças.....	1-28
Instalação do assento para crianças.....	1-29
Precauções com os assentos para crianças.....	1-28
Assistência para partida em subida (HSA)	5-46
Aumentando a economia de combustível	5-39

B

Bancos.....	1-2
Ajuste manual do banco dianteiro.....	1-3
Apoio para cabeça.....	1-5
Descanso de braço do banco traseiro (se equipado).....	1-5
Descanso de braço (se equipado) somente para o banco do motorista).....	1-5
Rebatimento do banco traseiro (se equipado).....	1-4
Bateria.....	8-13
Partida com a bateria auxiliar.....	8-14
Buzina.....	2-37

C

Câmera 360° inteligente (se equipado).....	4-3
Ajustando a tela (se equipado).....	4-9
Como estacionar utilizando as linhas de previsão de trajeto (se equipado).....	4-8
Como selecionar a exibição (se equipado).....	4-9
Diferença entre distâncias reais e previsíveis (se equipado).....	4-6
Limitações do sistema da câmera 360° inteligente (se equipado).....	4-10
Manutenção do sistema (se equipado).....	4-11
Operação do sistema da câmera 360° inteligente (se equipado).....	4-4
Capacidade de combustível/fluidos e lubrificantes recomendados.....	9-2
Número de viscosidade SAE.....	9-4
Recomendação de combustível.....	9-3
Recomendações de lubrificante e fluido refrigerante do sistema de ar-condicionado.....	9-4
Capô.....	3-16
Carregador de celular sem-fio por indução (Tipo A) (se equipado).....	2-48
Carregador de celular sem-fio por indução (Tipo B) (se equipado).....	2-51
Indicador do carregador sem-fio.....	2-52
Operação do carregador sem-fio.....	2-52
Chave inteligente Nissan®.....	3-6
Alcance operacional.....	3-7
Como usar a função de acesso remoto sem chave.....	3-11
Funcionamento da chave inteligente Nissan®.....	3-8
Guia de diagnóstico de falhas.....	3-14
Precauções de travamento/ destravamento das portas.....	3-8
Sinais de advertência.....	3-14
Chaves.....	3-2
Chave inteligente Nissan®.....	3-2
Chaves do sistema imobilizador do veículo Nissan.....	3-3
Cinto de segurança.....	1-8
Ajuste de altura do cinto de segurança de três pontos dos bancos dianteiros.....	1-14
Cinto de segurança de três pontos com retrator.....	1-12
Luz de advertência do cinto de segurança.....	1-10
Manutenção do cinto de segurança.....	1-14
Mulheres grávidas.....	1-12
Pessoas feridas.....	1-12
Precauções no uso do cinto de segurança.....	1-8
Segurança das crianças.....	1-10

Compartimento de passageiros.....	0-5
Compartimento do motor HR16DE (1.6 L) – localização.....	0-7,8-7
Conteúdo.....	5
Controle de Recalls / campanhas de chamamento.....	10-20
Controle de velocidade.....	5-25
Operações do controle de velocidade.....	5-25
Precauções ao utilizar o controle de velocidade.....	5-26
Sistema do controle de velocidade.....	5-25
Correia de acionamento de acessórios.....	8-15

D

Dando a partida ao motor.....	5-9
Deteção de objetos em movimento (MOD) (se equipado).....	4-12
Ligando e desligando o sistema MOD (se equipado).....	4-14
Limitações do sistema MOD (se equipado).....	4-14
Manutenção do sistema (se equipado).....	4-15
Operação do sistema MOD (se equipado).....	4-12
Difusores.....	4-15
Display de informações (se equipado).....	2-18
Como utilizar o display de informações (se equipado).....	2-19
Computador de bordo.....	2-19
Configurações (se equipado).....	2-21
Display inicial (se equipado).....	2-19
Indicadores e advertências do display de informações (se equipado).....	2-25

E

Em caso de emergência.....	6-1
Empurrando o veículo para dar a partida.....	6-8
Especificações.....	9-5
Dimensões e pesos.....	9-6
Motor.....	9-5
Pressão dos pneus.....	9-5
Rodas.....	9-5
Espelhos.....	3-21
Espelho retrovisor interno com antiofuscamento manual.....	3-21
Espelhos retrovisores externos.....	3-22
Estacionamento/estacionando em ladeiras.....	5-40

F

Filtro de ar.....	8-16
Filtro do ar-condicionado.....	8-16
Fluido da transmissão continuamente variável (CVT).....	8-11
Fluido do lavador de para-brisa.....	8-12
Reservatório do fluido do lavador de para-brisa.....	8-12
Freio de estacionamento.....	5-27
Freios.....	8-18
Inspeção do freio de estacionamento.....	8-18

Funcionamento e operação.....	5-1
Fusíveis.....	8-18
Compartimento de passageiros.....	8-19
Compartimento do motor.....	8-19

G

Garantia.....	10-5
Aplicabilidade da política de garantia de veículo novo.....	10-9
Garantia diferenciada.....	10-7
Hipóteses de exclusão da garantia de veículo novo.....	10-6
Política de garantia de veículo novo.....	10-5
Responsabilidades da rede de concessionárias Nissan.....	10-7
Responsabilidades do proprietário.....	10-6
Serviço de inspeção antes da entrega.....	10-7

I

Identificação do veículo.....	9-7
Etiqueta de certificação do veículo.....	9-7
Etiqueta de especificação de pressão dos pneus.....	9-8
Etiqueta de especificação do ar-condicionado.....	9-8
Número de identificação do veículo (número do chassi).....	9-7
Número de série do motor.....	9-7
Indicadores e medidores.....	2-3
Computador de bordo (Tipo B) (se equipado).....	2-7
ECO DRIVE REPORT (se equipado).....	2-8
Indicador de combustível.....	2-6
Indicador de temperatura do líquido de arrefecimento do motor (se equipado).....	2-6
Tacômetro.....	2-5
Velocímetro e hodômetro.....	2-4
Índice ilustrado.....	0-1
Informação sobre carregamento do veículo.....	9-8
Capacidade de carga do veículo.....	9-9
Termos.....	9-9
Informações técnicas.....	9-1
Instalação da placa de licença.....	9-8
Instrumentos e controles.....	2-1
Interruptor das luzes sinalizadoras de emergência.....	6-2
Interruptor de armazenamento estendido.....	2-41
Interruptor de desligamento do sensor de estacionamento (RSS).....	2-38
Alerta da porta traseira (se equipado).....	2-38
Interruptor do controle de estabilidade (VDC) OFF.....	2-37
Interruptor do desembaçador do vidro traseiro.....	2-32
Interruptor do farol e luzes indicadoras de direção.....	2-33
Controle da luminosidade dos instrumentos.....	2-36
Interruptor das luzes indicadoras de direção.....	2-36
Interruptor de controle dos faróis.....	2-33
Interruptor do controle manual de nivelamento dos faróis (se equipado).....	2-35
Interruptor do farol de neblina.....	2-37

Sistema da luz de condução diurna (DRL) LED (se equipado).....	2-36
Sistema da luz de condução diurna (DRL) (se equipado).....	2-35
Sistema de iluminação "follow me home" (se equipado).....	2-34
Interruptor do limpador e lavador do para-brisa.....	2-31
Funcionamento do interruptor.....	2-31
Introdução.....	1

L

Leitura do manual.....	3
Informação importante sobre este manual.....	3
Limpeza externa.....	7-2
Aplicação de cera.....	7-2
Lavagem.....	7-2
Limpa-pneus.....	7-4
Parte inferior do veículo.....	7-3
Peças cromadas.....	7-3
Remoção de manchas.....	7-3
Rodas de liga leve.....	7-3
Vidros.....	7-3
Limpeza interna.....	7-4
Cintos de segurança.....	7-5
Odorizadores de ambiente.....	7-4
Tapetes.....	7-5
Luz do compartimento do porta-malas.....	2-47
Luzes.....	8-21
Faróis.....	8-21
Faróis de neblina.....	8-22
Luzes externas e internas.....	8-22
Luzes de advertência/indicadoras.....	0-8
Luzes de advertência / indicadoras e avisos sonoros.....	2-8
Avisos sonoros.....	2-18
Luzes de advertência.....	2-10
Luzes de verificação.....	2-10
Luzes internas.....	2-46
Luzes de leitura.....	2-46
Luz individual.....	2-47

M

Manutenção.....	10-9
Manutenção do sistema de ar-condicionado.....	4-27
Manutenção e faça você mesmo.....	8-1
Manutenção geral.....	8-3
Explicação dos itens de manutenção geral.....	8-3
Manutenção programada.....	8-3
Manutenções periódicas.....	10-10
Monitor, controle climático, áudio e telefone.....	4-1

N

Nissan Way Assistance	10-2
Como utilizar o serviço.....	10-2
Definições	10-2
Disposições gerais.....	10-5
Exclusões.....	10-5
Período de validade	10-2
Responsabilidades.....	10-4
Serviços	10-3
Veículos cobertos.....	10-2
Nissan Way Assistance, garantia e manutenção	10-1
Número de aprovação.....	9-10

O

Óleo do motor.....	8-9
Substituição do filtro de óleo do motor.....	8-11
Troca de óleo do motor	8-10
Verificação do nível de óleo do motor.....	8-9

P

Painel de instrumentos.....	0-6,2-3
Palhetas dos limpadores do para-brisa	8-16
Limpeza.....	8-16
Substituição.....	8-17
Parada de emergência do motor	6-2
Alerta de frenagem emergencial pelas luzes de freio	6-2
Para-sol.....	3-20
Espelho de cortesia.....	3-21
Porta-cartão (somente lado do motorista).....	3-21
Parte dianteira externa	0-3
Parte traseira externa.....	0-4
Partida auxiliar.....	6-7
Período de amaciamento	5-39
Pneu furado.....	6-3
Substituição de um pneu furado	6-3
Portas	3-3
Trava de segurança para crianças nas portas traseiras	3-5
Travamento com a chave.....	3-4
Travamento com o botão de travamento interno	3-4
Travamento com o interruptor da trava elétrica da porta	3-4
Travas automáticas das portas.....	3-5
Portinhola do bocal de abastecimento de combustível	3-18
Operação de abertura	3-19
Tampa do bocal de abastecimento de combustível	3-18
Precauções ao dar partida e dirigir.....	5-3
Alcance operacional.....	5-6
Botão de partida.....	5-6
Catalisador de três vias.....	5-3
Desativação de emergência do motor	5-7

Descarga da bateria da chave inteligente Nissan®	5-8
Dirigindo sob efeito de álcool/drogas	5-5
Evitando colisões e capotamentos	5-4
Gases de escape (monóxido de carbono)	5-3
Perda rápida de pressão do ar	5-5
Posições do botão de partida	5-7
Recuperação fora de estrada	5-4
Sistema imobilizador do veículo Nissan	5-8
Precauções na manutenção	8-6
Precauções quanto à operação de áudio	4-29
Antena (Tipo A) (se equipado)	4-34
Antena (Tipo B) (se equipado)	4-35
Interruptor do controle de áudio no volante de direção (Tipo A) (se equipado)	4-32
Interruptor do controle de áudio no volante de direção (Tipo B) (se equipado)	4-33
iPod®/iPhone®	4-35
iPod® player (se equipado)	4-31
MP3 ou WMA	4-29
Telefone veicular ou rádio CB	4-35
Prefácio	2
Lembretes importantes de informações de segurança	2
Modificações do veículo	2
Proteção contra corrosão	7-5
Fatores ambientais que influenciam no índice de corrosão	7-6
Fatores mais comuns para a corrosão do veículo	7-5
Para proteger o seu veículo contra a corrosão	7-6
R	
Rebocando o veículo	6-9
Desatolando o veículo (liberando um veículo preso)	6-10
Rebocar um trailer	5-41
Direção elétrica	5-41
Reboque	5-41
Reboque recomendado pela Nissan	6-9
Transmissão continuamente variável (CVT)	5-41
Registro de manutenção periódica	10-12,10-16
Regulagem da coluna de direção	3-20
Ajuste de altura	3-20
Ajuste de profundidade	3-20
Requisitos de manutenção	8-3
Manutenção geral	8-3
Manutenção programada	8-3
Onde procurar serviços de manutenção	8-3
Rodas e pneus	8-24
Correntes para pneus	8-27
Pressão do pneu	8-24
Tipos de pneu	8-26
Trocando rodas e pneus	8-28

S

Sensor de estacionamento (RSS).....	5-47
Como habilitar/desabilitar o RSS.....	5-49
Funcionamento do sistema RSS.....	5-47
Limitações do RSS.....	5-50
Manutenção do sistema.....	5-51
Sistema temporariamente indisponível.....	5-50
Se o veículo superaquecer.....	6-8
Serviço ao cliente Nissan.....	4
Sistema de alerta de colisão frontal (FCW) (se equipado).....	5-32
Ativando/desativando o sistema FCW.....	5-34
Falha no sistema.....	5-36
Funcionamento do sistema FCW.....	5-33
Limitações do sistema FCW.....	5-34
Manutenção do sistema.....	5-37
Sistema temporariamente indisponível.....	5-36
Sistema de alerta de risco de colisão traseira (RCTA) (se equipado).....	5-21
Como habilitar/desabilitar o sistema RCTA (se equipado).....	5-22
Funcionamento do sistema RCTA (se equipado).....	5-21
Limitações do sistema RCTA (se equipado).....	5-23
Manutenção do sistema.....	5-25
Sistema temporariamente indisponível (se equipado).....	5-24
Sistema de alerta inteligente de atenção do motorista (IDA) (se equipado).....	5-37
Como ativar/desativar o sistema IDA.....	5-38
Falha no sistema.....	5-38
Funcionamento do sistema IDA.....	5-37
Limitações do sistema IDA.....	5-38
Sistema de arrefecimento do motor.....	8-7
Troca do líquido de arrefecimento do motor.....	8-8
Verificação do nível do líquido de arrefecimento do motor.....	8-8
Sistema de áudio.....	4-28
Rádio.....	4-28
Recepção de rádio AM.....	4-29
Recepção de rádio FM.....	4-28
Sistema de freio.....	5-42
Ajuste do freio de estacionamento.....	5-42
Ao usar os freios.....	5-42
Assistência do freio.....	5-43
Cuidados com os freios.....	5-42
Freios molhados.....	5-42
Sistema de freio antitravamento (ABS).....	5-42
Sistema de monitoramento de ponto cego (BSW) (se equipado).....	5-15
Como habilitar/desabilitar o sistema BSW.....	5-17
Funcionamento do sistema BSW.....	5-16
Limitações do sistema BSW.....	5-17
Manutenção do sistema.....	5-21

Sistema temporariamente indisponível	5-20
Situações de condução BSW	5-18
Sistema de partida a frio	5-9
Sistema de proteção complementar	1-30
Cintos de segurança com pré-tensionadores (bancos dianteiros)	1-37
Etiquetas de advertência do sistema do air bag	1-38
Luz de advertência do sistema do air bag	1-38
Precauções no sistema de proteção complementar	1-30
Sistema de proteção infantil	1-15
Cinta de retenção superior do sistema de proteção infantil	1-19
Instalação do sistema de proteção infantil utilizando os cintos de segurança	1-24
Instalação do sistema de proteção infantil utilizando o sistema ISOFIX/LATCH/I-SIZE	1-20
Precauções ao utilizar sistemas de proteção infantil	1-15
Sistema ISOFIX/LATCH/I-SIZE (cintas e ancoragens inferiores para crianças)	1-18
Tipos de sistemas de proteção infantil	1-16
Sistema do controle de estabilidade (VDC)	5-44
Distribuição da força de frenagem	5-45
Sistema do freio	8-12
Fluido do freio	8-12
Sistemas de segurança	2-30
Sistema antirroubo do veículo (NATS)	2-30
Sistema imobilizador do veículo Nissan	2-30
Substituição da bateria	8-20
Chave inteligente Nissan®	8-20

T

Tabela de manutenção periódica – condições de uso não severo	10-13
Manutenção do chassi e carroceria	10-14
Manutenção do motor e controle de emissão	10-13
Tabela de manutenção periódica – condições severas de uso	10-15
Tampa do porta-malas	3-16
Abertura da tampa do porta-malas	3-17
Acesso interno ao porta-malas	3-18
Liberação interna da tampa do porta-malas	3-17
Operação de abertura da tampa do porta-mala	3-17
Tomada de força	2-39
Carregador USB/iPod®	2-40
Triângulo de emergência	6-2

V

Velas de ignição	8-15
Substituição das velas de ignição	8-15
Verificações e ajustes preliminares	3-1
Vidros	2-44
Vidros elétricos	2-44

Publicação No.: MPPT-L02D06

BRASIL (gratuito): 0800 011 1090 / MERCOSUL: 55 11 2565 8800 - 24 horas

